

2000 BOSTON ST. BOSTON MA 02116



DANGER

User Guide & Warranty



READ AND UNDERSTAND ALL SAFETY INFORMATION BEFORE USING THIS PRODUCT. Failure to follow these safety instructions may result in **ELECTRICAL SHOCK, EXPLOSION, FIRE, which may result in a SERIOUS INJURY, DEATH, or PROPERTY DAMAGE.**



Electrical Shock. Product is an electrical device that can shock and cause serious injury. Do not cut power cords. Do not submerge in water or get wet.



Explosion. Unmonitored, incompatible, or damaged batteries can explode if used with product. Do not leave product unattended while in use. Do not attempt to jump start a damaged or frozen battery. Use product only with batteries of recommended voltage. Operate product in well ventilated areas.



Fire. Product is an electrical device that emits heat and is capable of causing burns. Do not cover product. Do not smoke or use any source of electrical spark or fire when operating product. Keep product away from combustible materials.



Eye Injury. Wear eye protection when operating product. Batteries can explode and cause flying debris. Battery acid can cause eye and skin irritation. In the case of contamination of eyes or skin, flush affected area with running clean water and contact poison control immediately.



Explosive Gases. Working in the vicinity of a lead-acid is dangerous. Batteries generate explosive gases during normal battery operation. To reduce risk of battery explosion, follow all safety information instructions and those published by the battery manufacturer and manufacturer of any equipment intended to be used in the vicinity of battery. Review precautionary markings on these products and on engine.



For more information and
support visit:

www.no.co/support

Important Safety Warnings

CAUTION:

Manual Mode disables all safety measures. When used improperly and/or against our recommended use, it may result in injury or death and will void your warranty. Risk of fire, explosion, and burns. Do not disassemble, crush, heat above 60°C (140°F) or incinerate. This device is intended for temporary use outdoors and reasonable care should be exercised when using this device in wet conditions.

WARNING:

Do not overcharge the internal battery. See Instruction Manual. Do not smoke, strike a match, or cause a spark in the vicinity of the power pack. Only charge the internal battery in a well ventilated area when not in use.

CAUTION:

Risk of Injury To Persons. Do not use this product if the power cord or the battery cables are damaged in any way. This device is not intended for use in a commercial repair facility. This device is intended to be stored indoors when not in use. This device shall not be stored or left outdoors when not in use.

Proposition 65. ⚠ WARNING: This product can expose you to chemicals including lead and exhaust fumes, which are known to the State of California to cause cancer and birth defects or other reproductive harm. For more information go to www.P65Warnings.ca.gov. **Personal Precaution.** Only use product as intended. Someone should be within range of your voice or close enough to come to your aid in case of emergency. Have a supply of clean water and soap nearby in the case of battery acid contamination. Wear complete eye protection and protective clothing while working near a battery. Always wash hands after handling batteries and related materials. Do not handle or wear any metal objects when working with batteries including; tools, watches or jewelry. If metal is dropped onto battery, it may spark or create a short circuit resulting in electrical shock, fire, explosion which may result in injury, death or property damage. **Minors.** If the product is intended by «Purchaser» to be used by a minor, purchasing adult agrees to provide detailed instructions and warnings to any minor prior to use. Failure to do so is the sole responsibility of the «Purchaser,» who agrees to indemnify NOCO for any unintended use or misuse by a minor. **Choking Hazard.** Accessories may present a choking hazard to children. Do not leave children unattended with product or any accessory. The product is not a toy. **Handling.** Handle product with care. The product can become damaged if impacted. Do not use a damaged product, including, but not limited to, cracks to the casing or damaged cables. Do not use product with a damaged power cord. Humidity and liquids may damage product. Do not handle product or any electrical components near any liquid. Store and operate product in dry locations. Do not operate product if it becomes wet. If product is already operating and becomes wet, disconnect it from the battery and discontinue use immediately. Do not disconnect the product by pulling on the cables. Caution: Hot surface, Wait for the unit to cool down before handling. **Modifications.** Do not attempt to alter, modify or repair any part of the product. Disassembling product may cause injury, death or damage to property. If product becomes damaged, malfunctions or comes in contact with any liquid, discontinue use, and contact NOCO. Any modifications to the product will void your

warranty. Changes or modifications not expressly approved by the party responsible for compliance could void the user's authority to operate this device.

Accessories. This product is only approved for use with NOCO accessories. NOCO is not responsible for user safety or damage when using accessories not approved by NOCO. **Location.** Prevent battery acid from coming in contact with the product. Do not operate the product in a closed-in area or an area with restricted ventilation. Do not set a battery on top of product. Position cable leads to avoid accidental damage by moving vehicle parts (including hoods and doors), moving engine parts (including fan blades, belts, and pulleys), or what could become a hazard that may cause injury or death. **Operating Temperature.** This product is designed to work in ambient temperatures between -20° C to 50° C. Do not operate outside of temperature ranges. Do not jump start a frozen battery. Discontinue use of product immediately if the battery becomes excessively warm. **Storage.** Do not use or store your product in areas with high concentrations of dust or airborne materials. Store your product on flat, secure surfaces so it's not prone to falling. Store your product in a dry location. The storage temperature is -20°C to +50°C (0°C ~ +25°C daily average). Never exceed 80°C under any condition. **Compatibility.** The product is only compatible with 12-volt lead-acid batteries only. Do not attempt to use product with any other type of battery. Jump starting other battery chemistries may result in injury, death or property damage. Contact the battery manufacturer prior to attempting to jump start the battery. Do not jump start a battery if you are unsure of the battery's specific chemistry or voltage. **The Battery.** The built-in lithium-ion battery in the product should be replaced only by NOCO, and must be recycled or disposed of separately from household waste. Do not attempt to replace the battery yourself and do not handle a damaged or leaking lithium-ion battery. Never dispose of battery in household trash. Disposal of batteries in household trash is unlawful under state and federal environmental laws and regulations. Always take used batteries to your local battery recycling center. If the product battery is excessively hot, emitting an odor, deformed, cut, or is experiencing or demonstrating an abnormal occurrence, immediately stop all use and contact NOCO. **Battery Charging.** Charge the product with the included USB-C charging cable or 12V Car Charger. NOCO does not recommend the use of third-party USB-C cables and power adapters and is not responsible for damage, injury, and/or death while using third-party charging products. Be cautious of using low quality power adapters, as they may present a serious electrical risk that can result in injury and/or death to person, device, and property. Using damaged cables or chargers, or charging when moisture is present, can result in electric shock. Using generic or third-party power adapter may shorten the life of your product and cause the product to malfunction. NOCO is not responsible for the user's safety when using accessories or supplies that are not approved by NOCO. When using a USB Power Adapter to charge the product, make sure that the AC plug is fully inserted into the adapter before you plug it into a power outlet. Power adapters may become warm during normal use, and prolonged skin contact may cause bodily injury. Always allow adequate ventilation around power adapters when using them. To ensure maximum battery life, avoid charging your product for more than a week at a time, as overcharging may shorten battery life. Over time, an unused product will discharge and must be recharged before use. Disconnect the product from power sources when not in use. Use the product only for their intended purposes. **Medical Devices.** Product contains magnetic components that may emit electromagnetic fields, which may interfere with pacemakers, defibrillators, or other medical devices. Consult with your physician prior to use if you have any medical device including pacemakers. If you suspect the product is interfering with a medical device, stop using the product immediately and consult your physician. **Medical Conditions.** If you have any medical condition that you believe could be affected by product, including but not limited to; seizures, blackouts, eyestrain or headaches, consult your physician prior to use of product. The use of a integrated high-powered flashlight contains a light sensitivity hazard. Use of the light in Strobe Mode may cause seizures in persons with photosensitive epilepsy, which may result in serious injury or death. **Light.** Staring directly into the light beam or shine of the flashlight may result in permanent eye injury. The product is equipped with a high output LED pre-focused lamp that emits a powerful beam at the highest setting. **Cleaning.** Power off the product before

attempting any maintenance or cleaning. Clean and dry product immediately if it comes in contact with liquid or any type of contaminant. Use a soft, lint-free (microfiber) cloth. Avoid getting moisture in openings. **Explosive Atmospheres.** Obey all signs and instructions. Do not operate product in any area with a potentially explosive atmosphere, including fueling areas or areas which contain chemicals or particles such as grain, dust or metal powders. **High-Consequence Activities.** This product is not intended for use where the failure of the product could lead to injury, death or severe environmental damage. **Radio Frequency Interference.** Product is designed, tested, and manufactured to comply with regulations governing radio frequency emissions. Such emissions from the product can negatively affect the operation of other electronic equipment, causing them to malfunction. **Model Number: GBX155** This device complies with Part 15 of the FCC Rules. Operation is subject to the following two conditions: (1) this device may not cause harmful interference, and (2) this device must accept any interference received, including interference that may cause undesired operation. NOTE: This equipment has been tested and found to comply with the limits for a Class A digital device, pursuant to Part 15 of the FCC Rules. These limits are designed to provide reasonable protection against harmful interference when the equipment is operated in a commercial environment. This equipment generates, uses, and can radiate radio frequency energy and, if not installed and used in accordance with the instruction manual, may cause harmful interference to radio communications. Operation of this equipment in a residential area is likely to cause harmful interference in which case the user will be required to correct the interference at his own expense.

How To Use

Step 1: Charge the GBX155.

The GBX155 comes partially charged out of the box and needs to be fully charged prior to use. Connect the GBX155 using the included USB-C Charge Cable or 12V Car Charger to the USB-C IN/OUT port. It can be recharged from any powered USB port, like an AC adapter, car charger, laptop and more. The USB-C IN/OUT port utilizes Power Delivery 3.0 technology capable of receiving/delivering up to 60W. The time to recharge a GBX155 will differ based on the discharge level and the power source used. Actual results may vary due to battery conditions.

When recharging, the charge level of the internal battery is indicated by the charge LEDs. The LEDs will slowly pulse 'on' and 'off' and become solid until all four charge LEDs are on. When the battery is fully charged, the green 100% LED will be solid, and the 25%, 50% and 75% charge LEDs will turn «off». From time to time, the green 100% LED will pulse indicating maintenance charging is occurring.

Fast Charge.

The GBX155 is equipped with fast charging technology that allows it to be recharged at a rate of up to 60W. A compatible charger, capable of 60W USB-C Power Delivery 3.0, is required to fully utilize this feature. The fast charge LED will illuminate when rate of charge exceeds 15W, indicating USB Power Delivery 3.0 is active.

Recharge Time:	Charger Rating:
64h	2.5W
32h	5W
16h	10W

Internal Battery Level



25% 50% 75% 100%

Fast Charge.

Recharge Time:	Charger Rating:
2.7h	60W

Auto Charger.

The most effective way to charge GBX155 is by using The NOCO Auto Charger.

NOTE: The vehicle must be On / Running for the Auto Charger to Fast Charge the unit.

Auto Charger.	
Recharge Time:	Charger Rating:
2.7h	60W

Power Source.

When charging USB devices, it is important to power on the GBX155 unit first and then plug in the USB device being charged.

NOTE: If the GBX155 unit is not powered on first, it will drain power from the USB device, if it is DRP compatible. To charge GBX155 with a DRP compatible device (e.g phone, laptop, power bank) ensure GBX155 is powered OFF before making a cable connection between GBX155 and the DRP device.

Step 2: Connect to the Battery.

Carefully read and understand the vehicle owner's manual on specific precautions and recommended methods for jump starting the vehicle. Make sure to determine the voltage and chemistry of the battery by referring to your battery owner's manual prior to using this product. The GBX155 is for jump starting 12-volt lead-acid batteries only. Before connecting to the battery, verify that you have a 12-volt lead-acid battery. The GBX155 is not suitable for any other type of battery. Identify the correct polarity of the battery terminals on the battery. The positive battery terminal is typically marked by these letters or symbol (POS,P,+). The negative battery terminal is typically marked by these letters or symbol (NEG,N,-). Do not make any connections to the carburetor, fuel lines, or thin, sheet metal parts. The below instructions are for a negative ground system (most common). If your vehicle is a positive ground system (very uncommon), follow the below instructions in reverse order.

1. Connect the positive (red) battery clamp to the positive (POS,P,+) battery terminal and the negative (black) battery clamp to the negative (NEG,N,-) battery terminal or vehicle chassis.

Step 3: Jump Starting.

1. Make sure all of the vehicle's power loads (headlights, radio, air conditioning, etc.) are turned off before attempting to jump start the vehicle.

2. Press the power button to begin jump starting, and all LEDs will flash once. If you are properly connected to the battery, the white boost LED will illuminate and the battery charge LEDs will chase. A 60-second timeout countdown will begin as soon as a battery is detected.

3. Try starting the vehicle. Most vehicles will immediately start. If the vehicle does not start right away, wait 20-30 seconds and try again. After the 60-second timeout is complete, the unit must be powered off, then back on, to initiate a new jump-start sequence. Do not attempt more than five (5) consecutive jump starts within a fifteen (15) minute period. Allow the GBX155 to rest for fifteen (15) minutes before attempting to jump start the vehicle again.

4. Once you have started your vehicle, power off the unit, disconnect the battery clamps, and remove the GBX155.

60-Second Timeout.

A 60-second countdown will be initiated as soon as a battery is detected. After 60 seconds has elapsed, the jump starting function will be disabled. The boost LED will turn off and the internal battery charge LEDs will indicate the current charge level of the unit. To reset the jump-starting function, press the power button to power off the unit. Press the power button again to power on the unit and restart the jump starting function.

CAUTION.

60-SECOND TIMEOUT IS DISABLED WHILE USING MANUAL OVERRIDE MODE. POWER WILL CONTINUE TO BE SUPPLIED WHILE MANUAL OVERRIDE IS ACTIVE. TO MAXIMIZE THE NUMBER OF JUMP-STARTS, IT IS RECOMMENDED TO TURN OFF THE BOOST-UNIT AS SOON AS THE VEHICLE HAS STARTED.

Low Voltage Batteries & Manual Override.

The GBX155 is designed to jump start 12-volt lead-acid batteries down to 3-volts. If your battery is below 3-volts, the Boost LED will be «off». This is an indication that the GBX155 can not detect a battery. If you need to jump start a battery below 3-volts there is a manual override feature, which allows you to force «on» the jump start function.

CAUTION.



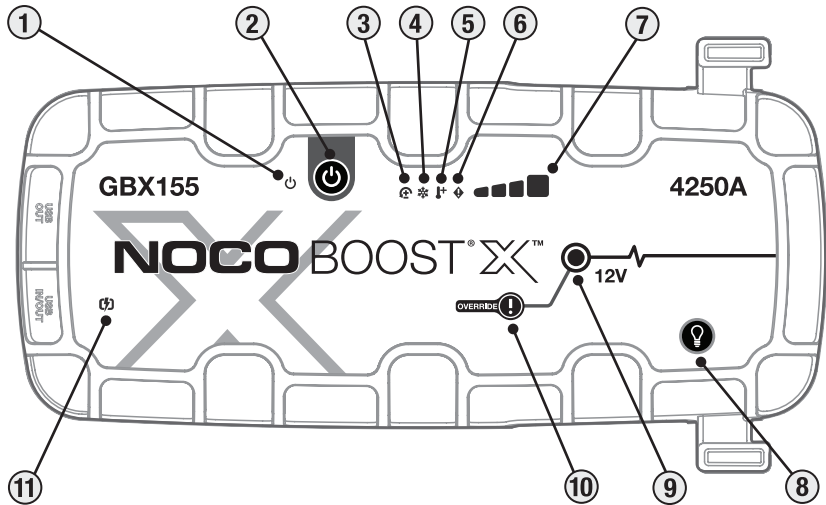

USE THIS MODE WITH EXTREME CARE. THIS MODE IS FOR 12-VOLT LEAD-ACID BATTERIES ONLY. BOTH THE SPARK PROOF AND REVERSE POLARITY PROTECTION FEATURES ARE DISABLED. PAY VERY CLOSE ATTENTION TO THE POLARITY OF THE BATTERY BEFORE USING THIS MODE. DO NOT ALLOW THE POSITIVE AND NEGATIVE BATTERY CLAMPS TO TOUCH OR CONNECT TO EACH OTHER AS THE PRODUCT WILL GENERATE SPARKS. THIS MODE USES VERY HIGH CURRENT (UP TO 4250 AMPS) THAT CAN CAUSE SPARKS AND HIGH HEAT IF NOT USED PROPERLY. IF YOU ARE UNSURE ABOUT USING THIS MODE, DO NOT ATTEMPT AND SEEK PROFESSIONAL HELP.



Interface

- 1. Power LED** Illuminates White when unit is «On». Will illuminate orange after the 60-second timeout countdown until the clamps are removed from the Car Battery or the GBX155 is power cycled 'off' and back 'on' again.
- 2. Power Button** Push to turn unit «on» & «off» or restart boost after 60-second timeout.
- 3. Reverse Polarity Error LED** Illuminates red if reverse polarity is detected.
- 4. Cold LED** Illuminates solid or flashes blue when internal temperature is too low.
- 5. Hot LED** Illuminates solid or flashes red when internal temperature is too high.
- 6. Error LED** Blinks "on" and "off" in various sequences (from 1 to 6 blinks) to convey error conditions.
- 7. Internal Battery Level** Indicates the charge level of the internal battery.
- 8. Light Mode Button** Toggles the ultra-bright LED light through 7 light modes: 100% > 50% > 10% > SOS > Blink > Strobe > Off
- 9. Boost LED** Illuminates white when boost is active. If the unit is connected properly to a battery, the GBX155 will automatically detect a battery and go into boost mode (LED flashes white when manual override feature is active).
- 10. Manual Override Button** To enable, push and hold for three (3) seconds. **WARNING: Disables safety protection and manually forces Boost «On». Only for use when a battery voltage is too low to be detected.**
- 11. Fast Charge LED** Illuminates white when fast charge is active. Fast charge LED turns red (solid/blinking) when there is an error.

Troubleshooting

	Error	Reason/Solution
	 Solid Red	Reverse polarity detected. / Reverse the battery connections.
	Single (1) Flash	Short circuit detected on battery clamps. / Remove all loads, reconnect clamps to battery.
	Double (2) Flash	High voltage detected at clamps (the GBX155 is connected to a voltage system greater than 12V, such as 24V).
	Triple (3) Flash	Bad battery cell detected. / When an internal battery cell has failed during charging.
	Quadruple (4) Flash	Charge timeout error (i.e. the GBX155 has been in bulk charge for too long).
	Sextuple (6) Flash	Back-Charge detected into the GBX155 through the clamps while in a Boost Mode (i.e. the GBX155 is in Manual Override and then connected to a system greater than 12V, such as 24V).
	Hot LED: Solid	Unit is fully operational, but approaching upper temperature limit. / Allow the unit to cool.
	Hot LED: Flashing	Unit is too hot to jump start, only the flashlight is available in this state. / Allow the unit to cool.
	Cold LED: Solid	Unit is fully operational, but approaching lower temperature limit. / Allow the unit to warm up.
	Cold LED: Flashing	Unit is too cold to jump start, only the flashlight is available in this state / Allow the unit to warm up.
	Flashing Red	If charging the unit, check the cable or charger for damage / If charging a USB-C device, check cable or device for damage / If problem persists, contact NOCO support.
	Solid Red	Connected Charger is Incompatible. / Unplug USB Cable, Turn Off/On the Unit, Use Different Charger.

Technical Specifications

Internal Battery: 99Wh Lithium Ion

Peak Current Rating: 4250A

Operating Temperature: -20°C to +50°C

Charging Temperature: 0°C to +40°C

Storage Temperature: -20°C to +50°C (avg Temp.)

USB-C (In): 5V 1.5A/9V 3A/12V 3A/15V 3A/20V 3A

USB-C (Out): 5V 3A/9V 3A/12V 3A/15V 3A/20V 3A

USB (Output): 5VDC 2.1A Max / 10W Max

Housing Protection: IP65 (w/Ports Closed)

Cooling: Natural Convection

Dimensions (L x W x H): 12.0 x 6.9 x 2.7 Inches

Weight: 5.82 Pounds

NOCO One (1) Year Limited Warranty.

IMPORTANT: BY USING THIS PRODUCT, YOU ARE AGREEING TO BE BOUND BY THE TERMS OF THE NOCO ONE (1) YEAR LIMITED WARRANTY («WARRANTY») AS SET OUT BELOW. DO NOT USE THE PRODUCT UNTIL YOU HAVE READ THE TERMS OF THE WARRANTY. IF YOU DO NOT AGREE TO THE TERMS OF THE WARRANTY, DO NOT USE THE PRODUCT AND RETURN IT.

THIS WARRANTY GIVES YOU SPECIFIC LEGAL RIGHTS, AND YOU MAY HAVE OTHER RIGHTS THAT VARY FROM STATE, COUNTRY, OR PROVINCE. OTHER THAN AS PERMITTED BY LAW, NOCO DOES NOT EXCLUDE, LIMIT OR SUSPEND OTHER RIGHTS YOU MAY HAVE, INCLUDING THOSE THAT MAY ARISE FROM THE NONCONFORMITY OF A SALES CONTRACT. FOR A FULL UNDERSTANDING OF YOUR RIGHTS, YOU SHOULD CONSULT THE LAWS OF YOUR STATE, COUNTRY, OR PROVINCE.

TO THE EXTENT PERMITTED BY LAW, THIS WARRANTY AND THE REMEDIES SET FORTH ARE EXCLUSIVE AND IN LIEU OF ALL OTHER WARRANTIES, REMEDIES, AND CONDITIONS, WHETHER ORAL, WRITTEN, STATUTORY, EXPRESS, OR IMPLIED. NOCO DISCLAIMS ALL STATUTORY AND IMPLIED WARRANTIES, INCLUDING, WITHOUT LIMITATION, WARRANTIES OF MERCHANTABILITY AND FITNESS FOR A PARTICULAR PURPOSE AND WARRANTIES AGAINST HIDDEN OR LATENT DEFECTS, TO THE EXTENT PERMITTED BY LAW. IN SO FAR AS SUCH WARRANTIES CANNOT BE DISCLAIMED, NOCO LIMITS THE DURATION AND REMEDIES OF SUCH WARRANTIES TO THE DURATION OF THIS EXPRESS WARRANTY AND, AT NOCO'S OPTION, THE REPAIR OR REPLACEMENT OF PRODUCTS DESCRIBED BELOW. SOME STATES, COUNTRIES, AND PROVINCES DO NOT ALLOW LIMITATIONS ON HOW LONG AN IMPLIED WARRANTY - OR CONDITION - MAY LAST, SO THE LIMITATION DESCRIBED ABOVE MAY NOT APPLY TO YOU.

NOCO warrants the NOCO-branded Products contained in the original packaging («NOCO Product») against defects in materials and workmanship when used normally in accordance with NOCO's published guidelines for a period of ONE (1) YEAR from the date of original retail purchase or delivery date by the end-user purchaser («Warranty

Period»). NOCO's published guidelines include but are not limited to, the information contained in this Warranty, technical specifications, and user manuals. For end-user purchasers in the European Union (EU), the European Free Trade Area (EFTA), Northern Ireland, or the United Kingdom, the Warranty Period may extend to a minimum of TWO (2) YEARS. IN SOME STATES, COUNTRIES, OR PROVINCES, NATIONAL LAW MAY PROVIDE MORE EXTENDED WARRANTY PERIODS. As such, the benefits of the Limited Warranty are intended to supplement, and not replace, the rights provided by consumer protection laws.

NOCO'S LIABILITY IS LIMITED TO REPLACEMENT OR REPAIR. NOCO SHALL NOT BE LIABLE FOR ANY SPECIAL, INCIDENTAL, CONSEQUENTIAL, OR EXEMPLARY DAMAGES RESULTING FROM ANY BREACH OF WARRANTY OR CONDITION OR UNDER ANY OTHER LEGAL THEORY, INCLUDING, BUT NOT LIMITED TO, LOST PROFITS, LOST REVENUE, LOST BUSINESS, PROPERTY DAMAGE, PERSONAL INJURY, OR ANY INDIRECT OR CONSEQUENTIAL LOSS OR DAMAGE HOWSOEVER.

This Warranty is non-transferable and does not cover return packaging and transportation costs. This Warranty does not apply: (a) to damage caused by accident, abuse, misuse, fire, liquid contact, or other external cause, (b) mishandling, improper installation, modifications, disassembly, or attempted unauthorized repair, (c) cosmetic damage - such as dents or scratches - that doesn't affect the functionality of the Product, (d) to damage caused by operating the Product outside NOCO's published guidelines, (e) to defects caused by normal wear and tear or otherwise due to the normal aging of the Product, or (f) if any serial number has been removed or defaced from the Product.

If, during the Warranty Period, you submit a claim, NOCO will, at its option: (a) repair the Product that has been tested and passed our functional requirements, (b) replace the Product with a replacement product of the same model (or with your consent a product that has the same or substantially similar features as the original Product – e.g., a different model with the same features), that is new or like-new and has been tested and passed our functional requirements, or (c) exchange the Product for a refund of your purchase price. We require certain information, including proof of purchase, to process Limited Warranty claims. To make a claim under the Limited Warranty, please get in touch with NOCO Support at:

(Web) <https://no.co/support>

(UK) +44 20 4520 7738

(AU) +61 2 4062 0068

(Email) support@no.co

(US/CA/MX) +1.800.456.6626

(EU) +31 20 214 0047

(JP) +81 3 6893 3017

NOCO BOOST[®] X[™]

GBX155



DANGER

Guide d'utilisation et garantie



LISEZ ATTENTIVEMENT TOUTES LES CONSIGNES DE SÉCURITÉ AVANT D'UTILISER CE PRODUIT. La non-application des consignes de sécurité peut résulter en UN CHOC ÉLECTRIQUE, UNE EXPLOSION, DU FEU, ce qui peut conduire à de GRAVES BLESSURES, LA MORT ou des DÉGÂTS MATÉRIELS.



Choc électrique. Le produit est un appareil électrique qui peut causer des chocs et des blessures graves. Ne coupez pas les cordons d'alimentation. Ne pas immerger ni mouiller.



Explosion. Des batteries non-surveillées, incompatibles ou endommagées peuvent exploser si elles sont utilisées avec ce produit. N'utilisez pas ce produit sans le surveiller. Ne tentez pas de démarrer une batterie endommagée ou gelée. N'utilisez ce produit qu'avec les batteries recommandées. Utilisez ce produit dans des lieux bien aérés.



Feu. Le produit est un appareil électrique émettant de la chaleur et capable de causer des brûlures. Ne couvrez pas le produit. Ne fumez pas et n'utilisez aucune source d'étincelles ou de feu quand vous utilisez ce produit. Tenez le produit à l'écart de matériaux combustibles.



Blessures aux yeux. Utilisez des lunettes de protection lors de l'utilisation du produit. Les batteries peuvent exploser et projeter des débris. L'acide des batteries peut causer des irritations de la peau et des yeux. Dans le cas de contact avec les yeux ou la peau, rincez abondamment le point de contact avec de l'eau courante propre et contactez immédiatement le centre anti-poison.



Gaz explosifs. Travailler à proximité de l'acide de plomb est dangereux. Les batteries produisent un gaz explosif durant leur utilisation normale. Pour réduire le risque d'explosion de batteries, conformez-vous à toutes les consignes de sécurité indiquées ici et celles indiquées par le fabricant de la batterie, ainsi que de celles de tout équipement utilisé dans les environs de la batterie. Prenez connaissance des indications de sécurité sur ces produits et sur le moteur.

Français

Pour plus d'informations,
rendez-vous sur le site:

www.no.co/support

Indications de sécurité importantes

MISE EN GARDE:

Le mode manuel désactive toutes les mesures de sécurité. Toute utilisation incorrecte et/ou contraire à l'utilisation recommandée peut causer des blessures ou la mort et entraîne l'annulation de votre garantie. Risque d'incendie, d'explosion et de brûlures. Ne démontez pas, n'écrasez pas, ne chauffez pas à plus de 60 °C (140 °F) et n'incinerez pas l'appareil. Cet appareil est conçu pour une utilisation temporaire à l'extérieur et vous devez prendre toutes les précautions raisonnables en cas d'utilisation dans des conditions humides.

ATTENTION:

Ne surchargez pas la batterie interne. Veuillez lire le manuel d'instructions. Ne fumez pas, n'allumez pas d'allumettes et ne générez pas d'étincelles à proximité du bloc d'alimentation. Ne chargez la batterie interne que dans un endroit bien ventilé lorsque vous ne l'utilisez pas.

MISE EN GARDE:

Risque de blessure corporelle. N'utilisez pas cet appareil si le cordon d'alimentation ou les câbles de la batterie sont endommagés de quelque manière que ce soit. Cet appareil n'est pas conçu pour une utilisation dans un centre de réparation commercial. Cet appareil est conçu pour être entreposé à l'intérieur lorsqu'il n'est pas utilisé. Cet appareil ne doit pas être entreposé ou laissé à l'extérieur lorsqu'il n'est pas utilisé.

Proposition 65. ⚠ AVERTISSEMENT: Ce produit peut vous exposer à des agents chimiques, y compris plomb et gaz d'échappement, identifiés par l'État de Californie comme pouvant causer le cancer et des malformations congénitales ou autres effets nocifs sur la reproduction. Pour de plus amples informations, prière de consulter www.P65Warnings.ca.gov. **Précaution personnelle.** N'utilisez le produit que pour les applications recommandées. Veillez à ce qu'il y ait toujours une personne à portée de voix pour pouvant vous venir en aide en cas d'urgence. Gardez suffisamment d'eau propre avec du savon près de vous en cas de contact avec l'acide de la batterie. Portez une protection des yeux et des vêtements de protection quand vous travaillez près d'une batterie. Lavez-vous toujours les mains après avoir manipulé des batteries et des matériaux correspondants. Ne manipulez pas ou ne portez pas d'objets en métal quand vous utilisez des batteries y compris des outils, des montres ou de bijoux. Si du métal tombe sur une batterie, cela peut causer une étincelle ou un court circuit résultant en un choc électrique, du feu, une explosion pouvant résulter en des blessures, la mort ou des dommages matériels. **Mineurs.** Si le produit doit être utilisé par un mineur, l'adulte achetant le produit s'engage à expliquer au mineur les instructions de sécurité détaillées et toutes les mises en garde nécessaires avant la première utilisation. Ne pas suivre cette recommandation relève entièrement de la responsabilité de l'acheteur qui accepte d'indemniser NOCO pour toute utilisation non-intentionnelle, bonne ou mauvaise, par un mineur. **Risque d'étouffement.** Les produits risquent d'étouffer les enfants si ils sont avalés ou mis dans leur bouche. Ne laissez pas des enfants avec le produit sans surveillance. Le produit n'est pas un jouet. **ATTENTION:** Surface chaude, attendez que l'unité refroidisse avant de la manipuler. **Manipulation.** Manipulez le produit avec soin. Le produit peut être endommagé s'il subit un choc. N'utilisez pas un produit endommagé, même s'il ne présente que des traces de dommages que vous jugez minimes, comme des fêlures sur le boîtier ou des câbles endommagés, ou d'autres signes. N'utilisez pas le produit avec un cordon d'alimentation abîmé. L'humidité et les liquides peuvent endommager le produit. Ne manipulez pas le produit ou n'importe quel composant électrique près d'une source eau. Entrez et utilisez le produit dans des endroits secs. N'utilisez pas le produit s'il est mouillé. Si le produit est en fonctionnement et est mouillé, déconnectez-le de la batterie et cessez l'utilisation immédiatement. Ne

déconnectez pas le produit en tirant sur les cordons d'alimentation. ATTENTION: Surface chaude, attendez que l'unité refroidisse avant de la manipuler.

Modifications. Ne tentez pas de modifier, de changer ou de réparer le produit. Démontez le produit peut causer des blessures, la mort ou des dommages matériels. Si le produit est endommagé, fonctionne mal ou entre en contact avec du liquide, cessez son utilisation et contactez NOCO. Toute modification au produit annule votre garantie. Tout changement ou modification n'ayant pas fait l'objet d'une autorisation expresse de la partie responsable peut entraîner la nullité du droit d'utilisation de cet équipement.

Accessoires. Ce produit est utilisable avec accessoires NOCO seulement. NOCO n'est pas responsable pour tout dommage ou incident en cas d'utilisation avec des accessoires qui ne sont pas recommandés par NOCO.

Lieu d'utilisation. Empêchez l'acide de la batterie d'entrer en contact avec le produit. N'utilisez pas le produit dans un lieu fermé ou mal ventilé. Ne placez pas de batteries sur le produit. Placez les câbles pour éviter des dommages accidentels provoqués par des parties mobiles d'un véhicule (y compris les portières et les capots), des parties mobiles du moteur (y compris des lames de ventilateur, des courroies et des arbres de transmission). Tout risque non pris en compte peut causer des blessures ou la mort.

Température de fonctionnement. Ce produit est conçu pour fonctionner à des températures ambiantes entre -20 °C jusqu'à 50 °C. Ne le faites pas fonctionner en dehors de ces plages. Ne démarrez jamais une batterie gelée. Cessez immédiatement l'utilisation d'un produit si la batterie devient excessivement chaude.

Entreposage. N'utilisez et n'entrez pas votre produit dans des zones de fortes concentrations de poussière ou de matériaux volants. Entrez votre produit sur des surfaces planes et sûres afin d'éviter tout risque de chute. Entrez votre produit dans un endroit sec. La température d'entreposage est comprise entre -20 °C et 50 °C (0°C à +25°C température moyenne). Ne dépassez sous aucune condition 80°C.

Compatibilité. Le produit est compatible seulement avec des batteries plomb-acide de 12 V. N'essayez pas d'utiliser le produit avec un autre type de batterie. Le démarrage rapide avec des batteries d'une autre composition chimique peut résulter en des blessures, la mort ou des dommages matériels. Contactez le fabricant de la batterie avant de tenter un démarrage rapide avec la batterie en question. NE tentez pas un démarrage rapide si vous n'êtes pas certains de la composition chimique ni de la tension de la batterie.

La Batterie. La batterie ions-lithium intégrée au produit devrait être remplacée par NOCO seulement et doit être recyclée ou séparée de déchets ménagers. N'essayez pas de remplacer la batterie vous-même et ne manipulez pas une batterie ions-lithium endommagée ou qui fuit. Ne jetez jamais une batterie dans les ordures ménagères. Jeter une batterie avec les ordures ménagères est contraire aux lois et réglementations fédérales et de l'État de Californie. Amenez toujours vos batteries usées au centre de recyclage de batterie le plus proche. Si la batterie du produit est excessivement chaude, émet une odeur, est déformée, coupée, présente un phénomène étrange, cessez toute utilisation immédiatement et contactez NOCO.

Chargement de la batterie. Chargez l'appareil avec le câble de recharge USB-C fourni ou un chargeur de voiture 12 V. NOCO ne recommande pas l'utilisation de câbles USB-C et d'adaptateurs secteur de tiers et décline toute responsabilité en cas de dommages, de blessures et/ou de décès liés à l'utilisation de dispositifs de charge de tiers. Évitez d'utiliser des adaptateurs secteur de mauvaise qualité, car ils peuvent présenter un risque électrique important susceptible de causer des blessures, la mort et/ou des dommages à l'appareil ou à d'autres équipements. L'utilisation de câbles ou de chargeurs endommagés, ou une recharge dans des conditions humides peut provoquer une électrocution. L'utilisation d'un adaptateur secteur générique ou de tiers peut réduire la durée de vie de votre produit et entraîner son dysfonctionnement. NOCO décline toute responsabilité quant à la sécurité de l'utilisateur en cas d'utilisation d'accessoires ou de matériels non agréés par NOCO. Lorsque vous utilisez un adaptateur secteur USB pour charger le produit, assurez-vous que la fiche secteur est entièrement insérée dans l'adaptateur avant de la brancher à une prise de courant. Les adaptateurs secteur peuvent chauffer pendant une utilisation normale, si bien qu'un contact prolongé avec la peau peut causer des blessures corporelles. Prévoyez toujours une ventilation adéquate à proximité des adaptateurs secteur lorsque vous les utilisez. Pour garantir une durée de vie maximale de la batterie, évitez de charger votre produit plus d'une semaine à la fois, car une surcharge peut réduire la durée de vie de la batterie. Avec le temps, un produit inutilisé finit par se décharger et doit être rechargé avant son utilisation. Débranchez le produit des sources d'alimentation lorsqu'il n'est pas utilisé. Utilisez uniquement le produit aux fins pour lesquelles il a été conçu.

Appareils

médicaux. Le produit peut émettre des champs électro-magnétiques. Le produit comprend certains composants magnétiques pouvant interagir avec des pacemakers, des défibrillateurs ou d'autres appareils médicaux. Ces champs électro-magnétiques peuvent interférer avec des pacemakers et d'autres appareils médicaux. Consultez votre médecin avant toute utilisation si vous avez un pacemaker ou tout autre appareil médical. Si vous pensez que votre appareil interfère avec un appareil médical, arrêter immédiatement d'utiliser le produit et consulter un médecin. **Maladies.** Si vous êtes malade et pensez que le produit pourrait avoir un effet sur votre santé comprenant, mais sans être limité à, des convulsions, des pertes de conscience, des douleurs oculaires ou des maux de tête, consultez votre médecin avant d'utiliser le produit. L'utilisation de la lampe haute intensité intégrée peut être risquée en cas de sensibilité à la lumière. L'utilisation du mode stroboscopique peut causer des convulsions chez des personnes atteintes d'épilepsie photosensible, pouvant à son tour causer des blessures graves ou la mort. **Lumière.** Fixer directement le faisceau lumineux de la lampe intégrée peut causer des dommages oculaires permanents. Le produit est équipé d'un LED haute intensité à point focal fixe émettant un puissant faisceau lumineux au réglage le plus élevé. **Nettoyage.** Déconnectez le produit avant de tenter son entretien ou nettoyage. Nettoyez le produit immédiatement s'il entre en contact avec un liquide ou tout autre type de contaminant. Utilisez un tissu doux et ne peluchant pas (micro-fibres). Évitez que de l'humidité pénètre dans les trous. **Atmosphères explosives.** Obéissez à tous les signes et instructions. N'utilisez aucun produit dans une zone à atmosphère potentiellement explosive, y compris des stations essences, des endroits avec des produits chimiques, de la poussière, des poudres métalliques ou des stockages à grain. **Activités à risque.** Ce produit n'est pas destiné à une utilisation dont la défaillance pourrait conduire à des blessures, la mort ou de sérieux dégâts à l'environnement. **Interférences avec des fréquences radio.** Le produit est conçu, testé et fabriqué pour être conforme aux réglementations des fréquences radio. Les rayonnements du produit peuvent avoir un effet négatif sur le fonctionnement d'autres appareils électriques, provoquant un dysfonctionnement. **Numéro du modèle : GBX155** Cet appareil est conforme à la partie 15 de la réglementation FCC. L'utilisation est soumise aux deux conditions suivantes : (1) l'appareil ne devra pas causer d'interférences dommageables et (2) l'appareil doit pouvoir subir des interférences y compris des interférences pouvant causer une fonctionnement non-souhaité. NOTE : Cet équipement a été testé et est certifié conforme aux valeurs des appareils numériques de classe A, faisant suite à la partie 15 de la réglementation FCC. Ces valeurs-limite sont fixées pour fournir un degré de protection raisonnable en cas d'interférence dommageable si l'équipement est utilisé dans un contexte commercial. Cet équipement génère, utilise et peut émettre des rayonnements sur des fréquences radio et s'il n'est pas utilisé en conformément au manuel d'utilisation, peut causer des interférences dommageables aux communications radio. L'utilisation de cet équipement dans une zone d'habitation peut potentiellement conduire à des interférences dommageables, dans quel cas l'utilisateur sera prié de corriger les effets de l'interférence à ses frais.

L'utilisation

Étape 1 : Charger le GBX155.

Le GBX155 est vendu partiellement chargé et doit être complètement chargé avant son utilisation. Connectez le GBX155 au port USB-C IN/OUT en utilisant le câble de recharge USB fourni ou un chargeur de voiture 12 V. Il peut être chargé à partir de n'importe quel port USB alimenté, comme un adaptateur secteur, un chargeur de voiture, un ordinateur portable et bien plus. Le port USB-C IN/OUT utilise la technologie Power Delivery 3.0 qui est en mesure de recevoir/fournir jusqu'à 60 W. La durée de recharge du GBX155 varie en fonction du niveau de la batterie et de la source d'alimentation utilisée. Les résultats obtenus peuvent varier en fonction de l'état de la batterie.

Temps de rechargement :	Évaluation du chargeur :
64h	2,5W
32h	5W
16h	10W

Lors du rechargement, le niveau de la batterie interne est indiqué par les LEDs de charge. Les LEDs alterneront lentement entre 'On' et 'Off' et resteront stables jusqu'à ce que les quatre LEDs de charge soient allumées. Quand la batterie sera pleinement chargée, le LED vert marqué 100% sera stable, et les LEDs de charge 25%, 50% et 75% seront 'Off'. De temps à autre, le LED vert 100% pulsera pour indiquer qu'un chargement d'entretien est en cours.

Charge rapide.

Le GBX155 est équipé d'une technologie de charge rapide d'une puissance jusqu'à 60 W. Un chargeur compatible, capable de fournir une puissance de 60 W via la technologie USB-C Power Delivery 3.0, est nécessaire pour utiliser pleinement cette fonction. La LED de charge rapide s'allume lorsque le taux de recharge dépasse 15 W, signe que l'USB Power Delivery 3.0 est actif.

Chargeur automobile.

Le moyen le plus efficace de charger le GBX155 est d'utiliser le chargeur automobile NOCO. REMARQUE: Le véhicule doit être allumé / en marche pour que le chargeur automatique charge rapidement l'unité.

Source d'énergie.

Lors du chargement des périphériques USB, il est important d'alimenter d'abord l'unité GBX155, puis de brancher le périphérique USB en cours de chargement. REMARQUE: si l'unité GBX155 n'est pas mise sous tension en premier, elle drainera l'alimentation du périphérique USB s'il est compatible DRP. Pour charger le GBX155 avec un appareil compatible DRP (par exemple un téléphone, un ordinateur portable, une batterie externe), assurez-vous que le GBX155 est éteint avant d'établir une connexion par câble entre GBX155 et l'appareil DRP.

Étape 2 : Connectez la batterie.

Lisez attentivement et assurez-vous de bien comprendre les indications spécifiques et les méthodes recommandées pour un démarrage rapide figurant dans le manuel d'utilisation. Assurez-vous de bien identifier la tension et la composition chimique de la batterie en vous référant à son manuel d'utilisation avant d'utiliser cet appareil. Le GBX155 est conçu pour le démarrage rapide de batteries plomb-acide de 12 volts uniquement. Avant de vous connecter à la batterie, vérifiez que vous disposez d'une batterie au plomb-acide de 12 volts. Le GBX155 ne convient à aucun autre type de batterie. Identifiez la bonne polarité des bornes de la batterie. La borne positive de la batterie est généralement indiquée par les lettres ou le symbole : POS, P, +. La borne négative de la batterie est généralement indiquée par les lettres ou le symbole : NEG, N, -. N'effectuez aucune connexion au carburateur, aux arrivées de carburant ou aux pièces métalliques fines. Les instructions ci-dessous sont valables pour un système de mise à la terre négative (le plus courant). Si votre véhicule comporte un système de mise à la terre positive (très rare), consultez le manuel du véhicule pour obtenir des instructions de démarrage rapide appropriées.

1. Connectez la pince de la borne positive (rouge) de la batterie d'appoint à la borne positive (POS,P,+) de la batterie et la pince de la borne négative (noire) de la batterie d'appoint à la borne négative (NEG,N,-) de la batterie ou au châssis du véhicule.

Niveau de la batterie interne



25% 50% 75% 100%

Charge rapide.

Temps de rechargement :	Évaluation du chargeur :
2,7h	60W

Chargeur Automobile:

Temps de rechargement :	Évaluation du chargeur :
2,7h	60W

Étape 3 : Démarrage rapide.

1. Assurez-vous que toutes les fonctions du véhicule (type phares, radio, climatisation etc.) sont éteintes avant de tenter un démarrage rapide du véhicule.
2. Appuyez sur le bouton d'alimentation pour commencer le démarrage rapide ; toutes les LED se mettent à clignoter une fois. Si vous êtes correctement connecté(e) à la batterie, la LED blanche Boost s'allumera et les LED de charge de la batterie se mettront à clignoter. Un décompte de 60 secondes commencera dès qu'une batterie sera détectée.
3. Essayez de démarrer le véhicule. La plupart des véhicules démarrent immédiatement. Si le véhicule ne démarre pas tout de suite, attendez 20 à 30 secondes, puis réessayez. Une fois le décompte de 60 secondes terminé, l'appareil doit être éteint, puis rallumé, pour lancer une nouvelle opération de démarrage. Ne tentez pas plus de cinq (5) démarrages rapides consécutifs sur une période de quinze (15) minutes. Faites une pause de quinze (15) minutes avant de réutiliser le GBX155 pour tenter un nouveau démarrage rapide du véhicule.
4. Une fois que votre véhicule a démarré, éteignez l'appareil, déconnectez les pinces de la batterie et retirez le GBX155.

Décompte de 60 secondes.

Un décompte de 60 secondes commencera dès qu'une batterie sera détectée. Après 60 secondes, la fonction de démarrage rapide sera désactivée. La LED Boost s'éteindra alors et les LED de charge de la batterie interne indiqueront le niveau de charge actuel de l'appareil. Pour réinitialiser la fonction de démarrage rapide, appuyez sur le bouton d'alimentation pour éteindre l'appareil. Appuyez à nouveau sur le bouton d'alimentation pour mettre en marche l'appareil et relancer la fonction de démarrage rapide.

MISE EN GARDE.

LE DÉCOMPTÉ DE 60 SECONDES EST DÉSACTIVÉ LORSQUE VOUS UTILISEZ LE MODE DE CONTOURNEMENT MANUEL. L'ALIMENTATION CONTINUE D'ÊTRE DÉLIVRÉE LORSQUE LE MODE MANUEL EST ACTIVÉ. POUR OPTIMISER LE NOMBRE DE DÉMARRAGES RAPIDES, NOUS VOUS RECOMMANDONS D'ÉTEINDRE L'APPAREIL DÈS QUE LE VÉHICULE A DÉMARRÉ.

Batteries à basse tension & Contournement manuel

Le GBX155 est conçu pour démarrer rapidement des batteries plomb-acide 12 volts avec une tension minimale de 3 volts. Si votre batterie est inférieure à 12 volts, le LED Boost sera sur 'Off'. Cela indique que le GBX155 ne peut pas détecter la batterie. Si vous devez démarrer rapidement une batterie inférieure à 3 volts, il existe une fonction de contournement manuel qui mettra le démarrage rapide sur 'On'.

MISE EN GARDE.

UTILISEZ CE MODE AVEC LE MAXIMUM DE PRÉCAUTIONS. CE MODE EST RÉSERVÉ UNIQUEMENT AUX BATTERIES PLOMB-ACIDE 12 VOLTS. LA PROTECTION ANTI-ÉTINCELLES ET L'INVERSION DES POLARITÉS SONT DÉCONNECTÉES. FAITES TRÈS ATTENTION À LA POLARITÉ DE LA BATTERIE AVANT D'UTILISER CE MODE. ASSUREZ-VOUS QUE LES PINCES NÉGATIVE ET POSITIVE DE SE TOUCHENT PAS COMME CELA PROVOQUERAIT DES ÉTINCELLES. CE MODE UTILISE UN COURANT TRÈS ÉLEVÉ (JUSQU'À 4250 AMPÈRES) POUVANT CAUSER DES ÉTINCELLES ET UNE TEMPÉRATURE ÉLEVÉE S'IL N'EST PAS UTILISÉ CORRECTEMENT. SI VOUS AVEZ DES DOUTES, N'UTILISEZ PAS CE MODE ET FAITES APPEL À UN SPÉCIALISTE.

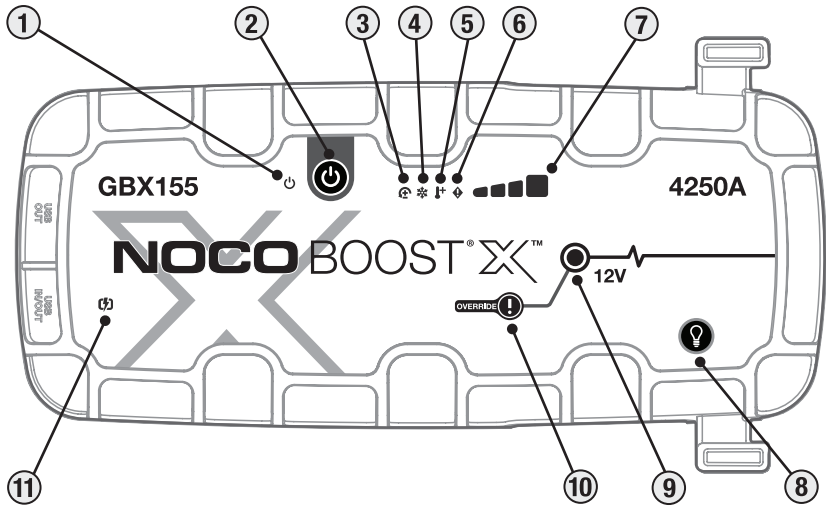

1

2

3

4

5

6

7

GBX155

4250A

NOCO BOOST X™

12V

OVERRIDE !

11

10

9

8





USB
OUT

USB
IN/OUT

Interface

- 1. LED Power** Est blanc si l'appareil est allumé (On). S'allume en orange après le compte à rebours de 60 secondes jusqu'à ce que les pinces soient retirées de la batterie de voiture ou que le GBX155 soit mis hors tension puis à nouveau sous tension.
- 2. Bouton tension** Appuyez pour allumer et éteindre l'appareil ou pour redémarrer le boost après un délai de 60 secondes.
- 3. LED d'erreur de polarité inversée** Elle s'allume en rouge lorsqu'une inversion de polarité est détectée.
- 4. La DEL Froid (Cold)** Elle s'allume en continu ou clignote en bleu lorsque la température interne est trop basse.
- 5. La DEL Chaud (Hot)** Elle s'allume en continu ou clignote en rouge lorsque la température interne est trop élevée.
- 6. LED Error** Clignote «on» et «off» dans diverses séquences (de 1 à 6 clignotements) pour indiquer les conditions d'erreur.
- 7. Niveau de la batterie interne** Indique le niveau de charge de la batterie interne.
- 8. Bouton mode Light** Fait basculer la lumière LED haute-intensité à travers 7 modes : 100% > 50% > 10% > SOS > Blink > Strobe > Off
- 9. LED Boost** Est blanc si le Boost est activé. Si l'appareil est correctement connecté à une batterie, le GBX155 détectera automatiquement une batterie et entrera en mode Boost (le LED clignotera en blanc si la fonction contournement manuel est activée).
- 10. Bouton de contournement manuel** Pour l'activer, maintenez ce bouton activé pendant trois (3) secondes. **ATTENTION : Désactive la protection de sécurité et bascule manuellement la fonction 'Boost' sur 'On'. À utiliser uniquement lorsque la tension de la batterie est trop faible pour être détectée.**
- 11. LED de charge rapide** Elle s'allume en blanc lorsque la charge rapide est activée. Le voyant de charge rapide devient rouge (fixe / clignotant) en cas d'erreur.

Résolution des problèmes

	Erreur	Raison/Solution
	Rouge Stable	Protection contre l'inversion de polarité. / Inversez les connexions de la batterie.
	Un (1) clignotement	Détection de court-circuit au niveau des pinces de la batterie. / Enlevez toutes les charges, puis reconnectez les pinces à la batterie.
	Deux (2) clignotements	Haute tension détectée au niveau des pinces (le GBX155 est connecté à un système de tension supérieur à 12 V, tel que 24 V).
	Trois (3) clignotements	Détection d'un élément de batterie défectueux. / Lorsqu'un élément interne de la batterie se révèle défectueux pendant la charge.
	Quadruple (4) Flash	Erreur de délai de charge (c'est-à-dire que le GBX155 a été en charge depuis trop longtemps).
	Sextuple (6) Flash	Back-Charge détectée dans le GBX155 via les pinces en mode Boost (c'est-à-dire que le GBX155 est en mode manuel puis connecté à un système supérieur à 12 V, tel que 24 V).
	DEL Chaud (Hot) : Continue	L'unité est entièrement opérationnelle, mais approchant la limite supérieure de température. / Laissez refroidir l'unité.
	DEL Chaud (Hot) : Clignotant	L'unité est trop chaude pour démarrer, seule la lampe de poche est disponible dans cet état. / Laissez refroidir l'appareil.
	DEL Froid (Cold) : Continue	L'unité est entièrement opérationnelle, mais approchant la limite inférieure de température. / Laissez réchauffer l'unité.
	DEL Froid (Cold) : Clignotant	L'unité est trop froide pour démarrer, seule la lampe de poche est disponible dans cet état / Laissez l'unité se réchauffer.
	Clignotement rouge	Si vous chargez l'unité, vérifiez que le câble ou le chargeur n'est pas endommagé / Si vous chargez un périphérique USB-C, vérifiez que le câble ou l'appareil n'est pas endommagé / Si le problème persiste, contactez l'assistance NOCO.
	Rouge Stable	Le chargeur connecté est incompatible. / Débranchez le câble USB, éteignez / rallumez l'appareil, utilisez un chargeur différent.

Spécifications techniques

Batterie interne : 99Wh Lithium-Ion

USB-C (sortie) : 5V 3A/9V 3A/12V 3A/15V 3A/20V 3A

Évaluation de courant de crête : 4250A

USB (sortie): 5 Vcc, 2,1 A max / 10 W max

Température de fonctionnement : -20°C à +50°C

Protection du boîtier : IP65 (w/Ports fermés)

Température de chargement : 0°C à +40°C

Refroidissement : Convection naturelles

Température de stockage : -20°C à +50°C (temp. moy.)

Dimensions (Lo x La x Ha): 30,6 x 16,3 x 6,9 Centimètres

USB-C (entrée) : 5V 1.5A/9V 3A/12V 3A/15V 3A/20V 3A

Poids : 2,6 Kilogrammes (5,82 lb)

Garantie limitée NOCO d'un (1) an.

IMPORTANT : EN UTILISANT CE PRODUIT, VOUS ACCEPTEZ D'ÊTRE LIÉ(E) AUX CONDITIONS DE LA GARANTIE LIMITÉE DE UN (1) AN («LA GARANTIE ») DE NOCO, TELLE QUE DÉFINIE CI-DESSOUS. N'UTILISEZ PAS LE PRODUIT AVANT D'AVOIR LU LES CONDITIONS DE GARANTIE. SI VOUS N'ÊTES PAS D'ACCORD AVEC LES CONDITIONS DE GARANTIE, N'UTILISEZ PAS LE PRODUIT ET RENVOYEZ-LE.

LA PRÉSENTE GARANTIE VOUS ACCORDE DES DROITS SPÉCIFIQUES LÉGAUX, MAIS VOUS POUVEZ BÉNÉFICIER D'AUTRES DROITS QUI VARIENT SELON LES PROVINCES, LES ÉTATS OU LES PAYS. SAUF EXCEPTION PRÉVUE PAR LA LOI, NOCO N'EXCLUT PAS, NE LIMITE PAS ET NE SUSPEND PAS LES AUTRES DROITS DONT VOUS POUVEZ BÉNÉFICIER, NOTAMMENT CEUX RELATIFS À LA NON-CONFORMITÉ D'UN CONTRAT DE VENTE. POUR COMPRENDRE L'ENSEMBLE DE VOS DROITS, CONSULTEZ LES LOIS DE VOTRE RÉGION, ÉTAT ET PAYS.

DANS LES LIMITES AUTORISÉES PAR LA LOI, LA PRÉSENTE GARANTIE ET LES RECOURS QU'ELLE CONTIENT SONT EXCLUSIFS ET REMPLACENT TOUTE AUTRE GARANTIE, RECOURS OU CONDITION, VERBALE OU ÉCRITE, LÉGALE, EXPRESSE OU IMPLICITE. NOCO DÉCLINE TOUTE GARANTIE STATUTAIRE ET IMPLICITE, INCLUANT SANS S'Y LIMITER, LES GARANTIES DE COMMERCIALISATION ET DE COMPATIBILITÉ D'UTILISATION ET LES GARANTIES CONTRE LES VICES CACHÉS, DANS LES LIMITES AUTORISÉES PAR LA LOI. DANS LA MESURE OÙ DE TELLES GARANTIES NE PEUVENT PAS ÊTRE DÉCLINÉES, NOCO LIMITE LA DURÉE ET LES RECOURS DE TELLES GARANTIES À LA DURÉE DE LA PRÉSENTE GARANTIE EXPRESSE ET, AU GRÉ DE NOCO, À LA RÉPARATION OU AU REMPLACEMENT DES PRODUITS DÉCRITS CI-DESSOUS. CERTAINES RÉGIONS, ET CERTAINS ÉTATS ET PAYS N'AUTORISENT PAS LA LIMITATION DE LA DURÉE D'UNE GARANTIE OU DE CONDITIONS IMPLICITES. LES LIMITES DÉCRITES CI-DESSOUS PEUVENT DONC NE PAS S'APPLIQUER À VOUS.

NOCO garantit les produits de marque NOCO contenus dans leur emballage d'origine (« le produit NOCO ») contre les défauts matériels et de fabrication lors d'une utilisation normale conforme aux directives publiées par NOCO pendant une durée de UN (1) AN à partir de la date d'achat d'origine par l'utilisateur final ou de la date de livraison (« la période de garantie »). Les directives publiées par NOCO incluent, sans s'y limiter, les informations contenues dans la présente garantie, les spécifications techniques et les manuels d'utilisation. Pour les acheteurs utilisateurs finaux de l'Union européenne (UE), de la Zone européenne de libre-échange (AELE), des régions Nord ou du Royaume-Uni, la période de garantie peut s'étendre jusqu'à un minimum de DEUX (2) ANS. DANS CERTAINES RÉGIONS ET CERTAINS ÉTATS OU PAYS, LES LOIS NATIONALES PEUVENT PRÉVOIR UNE PÉRIODE DE GARANTIE PLUS LONGUE. Ainsi, les avantages de la présente garantie ont pour effet de compléter, et non de remplacer, les droits prévus par les lois de protection des consommateurs.

LA RESPONSABILITÉ DE NOCO EST LIMITÉE AU REMPLACEMENT OU À LA RÉPARATION. NOCO NE POURRA ÊTRE TENUE RESPONSABLE POUR DES DOMMAGES SPÉCIAUX, ACCIDENTELS, INDIRECTS OU EXEMPLAIRES RÉSULTANTS D'UNE VIOLATION DE LA GARANTIE OU DES CONDITIONS, OU EN VERTU DE TOUTE AUTRE THÉORIE JURIDIQUE, INCLUANT SANS S'Y LIMITER, LA PERTE DE PROFITS, LA PERTE DE CHIFFRE D'AFFAIRES, LA PERTE DE CLIENTÈLE, LES DOMMAGES MATÉRIELS, LES PRÉJUDICES CORPORELS, OU TOUTE PERTE OU TOUT DOMMAGE PARTICULIER OU INDIRECT, QUELLE QU'EN SOIT LA CAUSE.

La présente garantie n'est pas transférable, et ne couvre pas les frais liés à l'emballage et au transport de retour. La présente garantie ne s'applique pas en cas : (a) de dégâts causés par un accident, d'abus, de mauvaise utilisation, d'incendie, de contact avec un liquide, ou de toute autre cause externe, (b) de mauvaise manipulation, de mauvaise installation, de modifications, de désassemblage ou de tentative de réparation non autorisée, (c) de dégâts cosmétiques – comme les bosses et les éraflures – n'affectant pas la fonctionnalité du produit, (d) de dégâts causés par une utilisation du produit en dehors des directives publiées par NOCO, (e) de défauts causés par une usure normale ou un vieillissement normal du produit, ou (f) d'élimination ou de dégradation du numéro de série du produit.

Si, pendant la période de garantie, vous faites une réclamation, NOCO aura le choix entre les options suivantes : (a) réparer le produit ayant été testé et répondant à nos exigences en matière de fonctionnalités, (b) remplacer le produit par un produit de remplacement du même modèle (ou, avec votre consentement, par un produit possédant les mêmes caractéristiques ou des caractéristiques similaires pour l'essentiel) neuf ou comme neuf, ayant été testé et répondant à nos exigences en matière de fonctionnalités, ou (c) échanger le produit contre un remboursement du montant de votre achat. Afin de traiter les réclamations faites en vertu de la garantie limitée, nous avons besoin de certaines informations. Pour faire une réclamation en vertu de la présente garantie limitée, contactez l'assistance NOCO aux coordonnées suivantes :

(Web)	https://no.co/support	(Royaume-Uni)	+44 20 4520 7738	(Australie)	+61 2 4062 0068
(Adresse e-mail)	support@no.co				
(USA/Canada/Mexique)	+1.800.456.6626	(UE)	+31 20 214 0047	(Japon)	+81 3 6893 3017

NOCO BOOST[®] X[™]

GBX155



GEFAHR

Benutzerhinweise und Garantie



LESEN UND VERSTEHEN SIE DIESE SICHERHEITSHINWEISE VOR GEBRAUCH DES PRODUKTS
Die Nichtbefolgung dieser Sicherheitshinweise kann **STROMSCHLÄGE, EXPLOSIONEN, oder FEUER** verursachen, was **SCHWERE VERLETZUNGEN, TOD, oder SACHSCHADEN** zur Folge haben kann.



Stromschlag. Das Produkt ist ein elektrisches Gerät, welches Stromschläge und ernsthafte Verletzungen verursachen kann. Zerschneiden oder beschädigen Sie nicht die Netzkabel. Tauchen Sie das Gerät nicht unter Wasser und halten Sie es von Feuchtigkeit fern.



Explosion. Nicht überwachte, inkompatible oder beschädigte Batterien können bei der Benutzung mit dem Produkt zu einer Explosion führen. Lassen Sie das Produkt während des Betriebs nicht unbeaufsichtigt. Versuchen Sie nicht, eine eingefrorene oder beschädigte Batterie fremdzustarten. Verwenden Sie das Produkt nur mit Batterien mit der empfohlenen Spannung. Verwenden Sie das Produkt nur in gut belüfteten Bereichen.



Feuer. Das Produkt ist ein elektrisches Gerät, welches Hitze erzeugt und Verbrennungen verursachen kann. Decken Sie das Produkt nicht ab. Rauchen Sie nicht und benutzen Sie keinerlei Gegenstände, die elektrische Funken oder Feuer erzeugen, während Sie das Produkt bedienen. Halten Sie das Produkt fern von brennbaren Materialien.



Verletzungen am Auge. Tragen Sie bei der Bedienung des Produkts einen Augenschutz. Batterien können explodieren und herumfliegende Teile können Sie verletzen. Batteriesäure kann zu Augen- und Hautirritationen führen. Sollte Batteriesäure in die Augen oder auf die Haut gelangen, spülen Sie den betroffenen Bereich mit laufendem klarem Wasser aus und kontaktieren Sie umgehend den Giftnotruf.



Explosive Gase. In der Nähe von Bleibatterien zu arbeiten ist gefährlich. Batterien erzeugen explosive Gase während des normalen Betriebs. Um das Risiko einer Batterieexplosion zu senken, befolgen Sie alle Sicherheitsanweisungen sowie die Sicherheitshinweise des Batterieherstellers und der Hersteller von jeglichem Zubehör, das in der Nähe der Batterie verwendet wird. Überprüfen Sie die Warnhinweise auf diesem Produkt und auf dem Motor.

Deutsch

Weitere Informationen und
Kundensupport unter:

www.no.co/support

Wichtige Sicherheitshinweise

VORSICHT:

Im manuellen Modus werden alle Sicherheitsmaßnahmen deaktiviert. Bei unsachgemäßer und/oder entgegen unseren Empfehlungen erfolgreicher Verwendung kann dies zu Verletzungen oder zum Tode führen. In jedem Fall resultiert es im Erlöschen Ihrer Garantie. Es besteht Brand-, Explosions- und Verbrennungsgefahr. Nicht zerlegen, zerdrücken, über 60 °C (140 °F) erhitzen oder verbrennen. Dieses Gerät ist für den zeitweiligen Gebrauch im Freien vorgesehen und bei der Verwendung dieses Geräts unter nassen Bedingungen sind angemessene Vorsichtsmaßnahmen angezeigt.

WARNHINWEIS:

Der interne Akku darf nicht überladen werden. Lesen Sie hierzu die Bedienungsanleitung. In der Nähe des Akkus dürfen Sie nicht rauchen, kein Streichholz anzünden und keine Funken verursachen. Laden Sie den internen Akku nur an einem gut belüfteten Ort auf. Während des Ladevorganges darf der Akku nicht verwendet werden.

VORSICHT:

Es besteht Verletzungsgefahr für Personen. Verwenden Sie dieses Produkt nicht, wenn das Netzkabel oder die Akkukabel in irgendeiner Weise beschädigt sind. Dieses Gerät ist nicht für die Verwendung in einer kommerziellen Reparaturwerkstatt vorgesehen. Dieses Gerät ist für die Lagerung in Innenräumen vorgesehen, wenn es nicht in Gebrauch ist. Dieses Gerät darf bei Nichtgebrauch nicht im Freien gelagert oder zurückgelassen werden.

Proposition 65. Batteriepole, -klemmen und ähnliche Teile enthalten Chemikalien, einschließlich Blei. Der Staat Kalifornien hat anerkannt, dass diese Materialien Krebs verursachen oder zu Geburtsfehlern und anderen reproduktiven Schäden führen können. **Persönliche Vorsichtsmaßnahmen.** Verwenden Sie das Produkt nur für den dafür vorgesehenen Zweck. Es sollte sich jemand in Hör- bzw. Reichweite befinden, um Ihnen im Falle eines Notfalls helfen zu können. Halten Sie sauberes Wasser und Seife griffbereit, für den Fall, dass Sie mit Säure in Kontakt geraten. Tragen Sie eine Schutzbrille und Schutzkleidung während Sie in der Nähe einer Batterie arbeiten. Waschen Sie Ihre Hände nach jedem Umgang mit Batterien oder damit zusammenhängenden Materialien. Tragen Sie keine Metallgegenstände, einschließlich Werkzeuge, Uhren oder Schmuck, während Sie mit Batterien arbeiten und hantieren Sie mit diesen auch nicht in der Nähe der Batterie. Wenn Metall auf die Batterie fällt, könnten Funken oder Kurzschlüsse verursacht werden, die zu Stromschlägen, Feuer oder Explosion führen und Verletzungen, Tod oder Sachschäden der Folge haben können. **Minderjährige.** Beabsichtigt der „Käufer“ das Produkt von einem Minderjährigen verwenden zu lassen, stimmt der erwachsene Käufer zu, jedem Minderjährigen vor Gebrauch genaue Anweisungen und Sicherheitshinweise zur Verfügung zu stellen. Das Versäumnis, diese Informationen zur Verfügung zu stellen, liegt in der alleinigen Verantwortung des „Käufers“. Der „Käufer“ stellt NOCO von jeglicher Haftung für unbeabsichtigte oder falsche Bedienung durch Minderjährige frei. **Erstickungsgefahr.** Zubehörteile können eine Erstickungsgefahr für Kinder darstellen. Lassen Sie Kinder nicht unbeaufsichtigt in der Nähe des Produkts oder von Zubehörteilen. Das Produkt ist kein Spielzeug. **Bedienung.** Seien Sie vorsichtig bei der Bedienung des Produkts. Das Produkt kann durch Stöße beschädigt werden. Benutzen Sie kein beschädigtes Produkt. Hierzu zählen unter anderem, jedoch nicht

ausschließlich, Schäden am Gehäuse oder beschädigte Kabel. Benutzen Sie das Produkt nicht mit einem beschädigten Netzkabel. Feuchtigkeit und Flüssigkeiten können das Produkt beschädigen. Bedienen Sie das Produkt oder elektrische Komponenten nicht in der Nähe von Flüssigkeiten. Lagern und bedienen Sie das Produkt an trockenen Orten. Benutzen Sie das Produkt nicht, wenn es nass geworden ist. Sollte das Produkt während des Betriebs nass werden, ziehen Sie sofort das Kabel aus der Steckdose und aus dem Produkt und setzen Sie den Betrieb auf keinen Fall fort. Schalten Sie das Produkt nicht vom Strom ab, indem Sie an den Kabeln ziehen. **VORSICHT:** Heiße Oberfläche. Warten Sie, bis sich das Gerät abgekühlt hat, bevor Sie es handhaben. **Änderungen.** Versuchen Sie nicht, Teile des Produkts zu verändern, zu modifizieren oder zu reparieren. Das Zerlegen des Produkts kann zu Verletzungen, Tod oder Sachschäden führen. Sollte das Produkt beschädigt werden, nicht richtig funktionieren oder in Kontakt mit Flüssigkeiten kommen, stellen Sie es sofort ab und kontaktieren Sie NOCO. Jegliche Änderungen am Produkt führen zu einem Verlust der Garantie. **Zubehör.** Dieses Produkt ist ausschließlich für die Verwendung mit NOCO-Zubehör zugelassen. NOCO haftet nicht für die Sicherheit des Nutzers oder Schäden infolge der Verwendung von Zubehör, das nicht durch NOCO zugelassen wurde. **Position.** Achten Sie darauf, dass das Produkt nicht in Kontakt mit Batteriesäure kommt. Bedienen Sie das Produkt nicht in geschlossenen oder wenig belüfteten Bereichen. Legen Sie keine Batterie auf das Produkt. Mit der angemessenen Platzierung des Kabels vermeiden Sie Unfallschäden durch sich bewegende Autoteile (einschließlich Motorhaube und Türen), sich bewegende Motorteile (einschließlich Lüfterflügel, Riemen und Riemenscheiben) sowie durch mögliche Stolpergefahr, die zu Verletzungen oder Tod führen kann. **Betriebstemperatur.** Dieses Produkt eignet sich für den Betrieb bei einer Außentemperatur von -20°C bis 50°C . Verwenden Sie das Produkt nicht außerhalb der angegebenen Temperaturbereiche. Versuchen Sie nicht, eine eingefrorene Batterie fremdzustarten. Stellen Sie den Betrieb des Produkts sofort ein, sollte die Batterie übermäßig warm werden. **Lagerung.** Lagern oder bedienen Sie das Produkt nicht in Bereichen, die eine hohe Konzentration von Staub oder luftgetragenen Stoffen aufweisen. Lagern Sie das Produkt auf flachen, sicheren Oberflächen, so dass es nicht herunterfallen kann. Lagern Sie das Produkt an einem trockenen Ort. Lagern Sie das Produkt bei -20°C bis 50°C (0°C bis $+25^{\circ}\text{C}$ durchschnittliche Temperatur). Verwenden Sie das Produkt unter keinen Umständen bei Temperaturen über 80°C . **Kompatibilität.** Das Produkt ist ausschließlich mit 12V-Bleibatterien kompatibel. Versuchen Sie nicht, das Produkt mit anderen Batterietypen zu verwenden. Das Fremdstarten anderer chemischer Batteriezusammensetzungen kann zu Verletzungen, Tod oder Sachschäden führen. Kontaktieren Sie zunächst den Hersteller, bevor Sie versuchen, die Batterie fremdzustarten. Versuchen Sie nicht, die Batterie fremdzustarten, wenn Sie nicht die genaue spezifische chemische Zusammensetzung oder Spannung der Batterie kennen. **Die Batterie.** Die im Produkt verbaute Lithium-Ionen-Batterie sollte nur durch NOCO ersetzt werden und muss wiederverwertet oder vom Haushaltsmüll gesondert entsorgt werden. Versuchen Sie nicht, die Batterie eigenständig zu ersetzen und hantieren Sie nicht mit einer beschädigten oder auslaufenden Lithium-Ionen-Batterie. Entsorgen Sie Batterien niemals im Haushaltsmüll. Die Entsorgung von Batterien im Haushaltsmüll ist gemäß den geltenden Umweltgesetzen und -vorschriften auf Bundes- und Landesebene rechtswidrig. Entsorgen Sie gebrauchte Batterien ausschließlich in einem Abfallverwertungszentrum in Ihrer Nähe. Sollte die Produktbatterie zu heiß werden, Geruch entwickeln, sich verformen, aufgeschnitten sein oder sollte das Auftreten von Störungen zu beobachten sein, beenden Sie sofort jegliche Nutzung des Produkts und kontaktieren Sie NOCO. **Laden der Batterie.** Laden Sie das Produkt mit dem mitgelieferten USB-C-Ladekabel oder dem 12V-Autoladegerät auf. NOCO rät von der Verwendung von USB-C-Kabeln und Netzteilen von Drittanbietern ab. NOCO ist nicht für Schäden, Verletzungen und/oder Unfälle mit Todesfolge bei der Verwendung von Aufladezubehör von Drittanbietern verantwortlich. Seien Sie vorsichtig bei der Verwendung von Netzteilen minderer Qualität, da diese eine ernsthafte elektrische Gefahrenquelle darstellen könnten, welches zu Verletzungen und/oder zum Tod von Personen sowie zu Schäden an Geräten und Gegenständen führen kann. Die Verwendung beschädigter Kabel oder Ladegeräte oder das Aufladen bei Nässe oder hoher Luftfeuchtigkeit können einen elektrischen Schlag zur Folge haben. Die Verwendung von generischen Netzteilen oder Netzteilen von Drittanbietern kann die Lebensdauer Ihres Produkts verkürzen und Fehlfunktionen des Produktes verursachen.

NOCO ist nicht für die Sicherheit des Benutzers verantwortlich, wenn Zubehör oder Verbrauchsmaterialien verwendet werden, die nicht von NOCO zugelassen sind. Wenn Sie zum Aufladen des Produkts ein USB-Netzteil verwenden, stellen Sie sicher, dass der Netzstecker vollständig in das Netzteil eingesteckt ist, bevor Sie es an eine Steckdose anschließen. Netzteile können bei normalem Gebrauch warm werden, und längerer Hautkontakt kann zu Körperverletzungen führen. Achten Sie bei der Verwendung von Netzteilen stets auf eine ausreichende Belüftung rund um die Netzteile herum. Um eine maximale Akkulaufzeit zu gewährleisten, sollten Sie Ihr Produkt nicht länger als eine Woche am Stück aufladen, da eine Überladung die Akkulaufzeit verkürzen kann. Mit der Zeit entlädt sich ein unbenutztes Produkt und muss vor dem Gebrauch erst wieder aufgeladen werden. Trennen Sie das Produkt von der Stromquelle, wenn es nicht verwendet wird. Verwenden Sie das Produkt nur für die vorgesehenen Zwecke. **Medizinische Geräte.** Das Gerät kann elektromagnetische Felder ausstrahlen. Das Produkt enthält magnetische Komponenten, die zu Störungen bei Herzschrittmachern, Defibrillatoren oder anderen medizinischen Geräten führen können. Diese elektromagnetischen Felder können bei Herzschrittmachern oder anderen medizinischen Geräten zu Störungen führen. Wenn Sie auf medizinische Geräte, einschließlich Herzschrittmacher, angewiesen sind, konsultieren Sie Ihren Arzt vor der Verwendung des Produkts. Wenn Sie das Gefühl haben, dass das Produkt ein medizinisches Gerät stört, beenden Sie sofort die Nutzung des Produkts und konsultieren Sie Ihren Arzt. **Gesundheitliche Beschwerden.** Wenn Sie unter gesundheitlichen Beschwerden leiden, die durch das Produkt beeinflusst werden, einschließlich, jedoch nicht begrenzt auf Anfälle, Ohnmacht, Augenschmerzen oder Kopfschmerzen, konsultieren Sie Ihren Arzt vor der Verwendung des Produkts. Die Verwendung der eingebauten Hochleistungstaschenlampe kann zu Gefahren bei Lichtempfindlichkeit führen. Die Nutzung des Lichts im „Stroboskop“-Modus kann bei photosensitiver Epilepsie Anfälle auslösen, was unter Umständen zu schweren Verletzungen oder Tod führen kann. **Licht.** Blicken Sie nicht direkt in den Lichtstrahl. Dies kann zu dauerhaften Verletzungen am Auge führen. Dieses Produkt ist mit einer vorfokussierten Hochleistungs-LED-Lampe ausgestattet, die bei Betrieb in voller Stärke einen starken Lichtstrahl erzeugt. **Reinigung.** Trennen Sie das Produkt vom Strom, bevor Sie es reinigen oder warten. Reinigen und trocken Sie das Produkt sofort, sollte es in Kontakt mit Flüssigkeiten oder irgendeiner Art von Schmutzstoffen kommen. Benutzen Sie zur Reinigung ein weiches, flusenfreies (Mikrofaser-) Tuch. Stellen Sie sicher, dass keine Feuchtigkeit in die Öffnungen gelangt. **Explosionsgefährdete Bereiche.** Befolgen Sie alle Schilder und Anweisungen. Bedienen Sie das Produkt nicht in potenziell explosionsgefährdeten Bereichen, einschließlich Tankstellen oder Umgebungen, in denen die Luft mit chemischen Stoffen oder Partikeln, wie z. B. Getreidestaub, Staub und Metallpulver, kontaminiert ist. **Risikobehaftete Aktivitäten.** Dieses Produkt sollte nicht verwendet werden, wenn eine Störung des Produkts zu Verletzungen, Tod oder ernsthaften Umweltschäden führen könnte. **Funktstörungen.** Das Produkt wurde so konzipiert, getestet und hergestellt, dass es mit den Regelungen über Funkfrequenzemissionen übereinstimmt. Solche Emissionen können negative Auswirkungen auf den Betrieb anderer elektronischer Geräte haben und dazu führen, dass diese nicht ordnungsgemäß funktionieren. **Modellnummer: GBX155.** Dieses Gerät entspricht Teil 15 der FCC-Richtlinien. Der Betrieb unterliegt den folgenden zwei Bedingungen: (1) das Gerät darf keine funktechnischen Störungen verursachen, sowie (2) das Gerät muss empfangene Funkstörungen tolerieren, einschließlich Störungen, die einen unerwünschten Betrieb verursachen können. **HINWEIS:** Dieses Gerät wurde getestet und entspricht den Grenzwerten für ein digitales Gerät der Klasse A, entsprechend Teil 15 der FCC-Richtlinien. Diese Grenzwerte sollen vertretbaren Schutz gegen Störungen bei Installation in gewerblich genutzten Gebieten gewährleisten. Das Gerät erzeugt und benutzt Funkfrequenzenergie und kann solche abstrahlen und kann, wenn es nicht gemäß den Anweisungen installiert und verwendet wird, Funkkommunikation beeinträchtigen. Der Betrieb dieses Geräts in einem Wohngebiet kann schädliche Interferenzen verursachen, die der Nutzer selbst beseitigen muss.

Betriebsanleitung

Schritt 1: Das GBX155 laden.

Das GBX155 wird in einem teilgeladenen Zustand ausgeliefert und muss vor dem erstmaligen Gebrauch vollständig aufgeladen werden. Schließen Sie das GBX155 mit dem mitgelieferten USB-C-Ladekabel oder dem 12-V-Autoladegerät an den USB-C-IN-/OUT-Anschluss an. Es kann an jedem USB-Anschluss mit Stromanschluss aufgeladen werden, z. B. an einem USB-Netzteil, mit einem USB-Auto-Ladegerät, an einem Laptop und vielen weiteren Geräten. Der USB-C-IN-/OUT-Anschluss verwendet die „Power Delivery 3.0“-Technologie, die bis zu 60 W empfangen/abgeben kann. Die Zeit zum Aufladen eines GBX155 hängt vom Entladezustand und der verwendeten Stromquelle ab. Die tatsächlichen Resultate können je nach Akkuzustand variieren.

Beim Wiederaufladen wird der Ladezustand der internen Batterie von den Lade-LED angezeigt. Die LED leuchten langsam abwechselnd „An“ und „Aus“, bis alle vier Lade-LED durchgehend leuchten. Wenn die Batterie vollständig geladen ist, leuchtet die grüne LED durchgehend und die 25%-, 50%- und 75%-LED schalten auf „Aus“. Die grüne 100%-LED leuchtet ab und an, um anzudeuten, dass der Erhaltungsladungsmodus aktiv ist.

Schnellaufladung.

Das GBX155 ist mit einer Schnellladetechnologie ausgestattet, dank der es mit einer Stromstärke von bis zu 60 W aufgeladen werden kann. Um diese Funktion voll nutzen zu können, ist ein kompatibles Ladegerät mit einer Leistung von 60 W, USB-C und dem Standard „Power Delivery 3.0“ erforderlich. Die Schnelllade-LED leuchtet auf, wenn die Ladestromstärke 15 W überschreitet, welches anzeigt, dass „USB Power Delivery 3.0“ aktiv ist.

Kfz-Ladegerät

Der effektivste Weg, GBX155 aufzuladen, ist die Verwendung des NOCO Automotive Charger. HINWEIS: Das Fahrzeug muss eingeschaltet sein, damit das automatische Ladegerät das Gerät schnell aufladen kann.

Energiequelle

Beim Laden der USB-Geräte ist es wichtig, zuerst das GBX155-Gerät mit Strom zu versorgen und dann das zu ladende USB-Gerät anzuschließen. HINWEIS: Wenn das GBX155-Gerät nicht zuerst eingeschaltet wird, wird das USB-Gerät mit Strom versorgt, wenn es DRP-kompatibel ist. Um GBX155 mit einem DRP-kompatiblen Gerät (z. B. Telefon, Laptop, Power Bank) aufzuladen, stellen Sie sicher, dass GBX155 ausgeschaltet ist, bevor Sie eine Kabelverbindung zwischen GBX155 und dem DRP-Gerät herstellen.

Ladedauer:	Lade-Rating:
64h	2,5W
32h	5W
16h	10W

Internes Batterie-Level

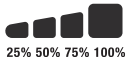

Schnellaufladung.

Ladedauer:	Lade-Rating:
2,7h	60W

Kfz-Ladegerät:

Ladedauer:	Lade-Rating:
2,7h	60W

Schritt 2: **Anschluss an die Batterie.**

Lesen Sie sich das Benutzerhandbuch Ihres Fahrzeugs sorgfältig durch und beachten Sie die spezifischen Vorsichtsmaßnahmen und die empfohlene Vorgehensweise bei der Starthilfe für das jeweilige Fahrzeug. Stellen Sie sicher, dass Sie die Spannung und die chemische Zusammensetzung des Akkus anhand des Benutzerhandbuchs Ihres Akkus bestimmen, bevor Sie dieses Produkt verwenden. Das GBX155 ist nur zur Starthilfe in Verbindung mit 12-Volt-Bleiakkus geeignet. Vergewissern Sie sich vor dem Anschließen an den Akku, dass Sie einen 12-Volt-Bleiakku besitzen. Der GBX155 ist nicht für andere Akkutypen geeignet. Achten Sie auf die richtige Polarität beim Anschluss an die Akkupole des Akkus. Der positive Akkupol wird normalerweise durch diese Buchstaben oder Symbole (POS, P, +) gekennzeichnet. Der negative Akkupol ist typischerweise durch diese Buchstaben oder das Symbol (NEG, N, -) gekennzeichnet. Stellen Sie keine Verbindungen zum Vergaser, zu den Kraftstoffleitungen oder zu dünnen Blechteilen her. Die nachstehenden Anweisungen beziehen sich auf ein System mit negativer Masse (dies ist das am meisten verbreitete System). Wenn Ihr Fahrzeug über ein positives Massesystem verfügt (das ist sehr selten der Fall), dann konsultieren Sie bitte das Fahrzeughandbuch, um die richtigen Anweisungen zur Starthilfe zu erhalten.

1. Schließen Sie die positive (rote) Akkuklemme an den positiven (POS, P, +) Akkupol und die negative (schwarze) Akkuklemme an den negativen (NEG, N, -) Akkupol oder an das Fahrzeugchassis an.

Schritt 3: **Fremdstarten**

1. Stellen Sie vor dem Fremdstarten des Fahrzeugs sicher, dass alle stromabhängigen Anwendungen (Scheinwerfer, Radio, Klima-Anlage etc.) ausgeschaltet sind.

2. Drücken Sie den Einschaltknopf, um mit der Starthilfe zu beginnen, und alle LEDs blinken einmal auf. Wenn das Gerät richtig an den Akku angeschlossen ist, dann leuchtet die weiße Boost-LED auf und die Akkulade-LEDs leuchten nacheinander auf. Ein 60-Sekunden-Timeout-Countdown beginnt, sobald ein Akku erkannt wird.

3. Versuchen Sie, das Fahrzeug zu starten. Die meisten Fahrzeuge werden sofort starten. Wenn das Fahrzeug nicht sofort anspringt, warten Sie 20 bis 30 Sekunden und versuchen Sie es erneut. Nachdem das 60-Sekunden-Timeout abgelaufen ist, muss das Gerät aus- und wieder eingeschaltet werden, um eine neue Startsequenz einzuleiten. Versuchen Sie nicht mehr als fünf (5) aufeinanderfolgende Startversuche innerhalb eines Zeitraums von fünfzehn (15) Minuten. Lassen Sie das GBX155 fünfzehn (15) Minuten lang ruhen, bevor Sie erneut versuchen, das Fahrzeug zu starten.

4. Nachdem Sie Ihr Fahrzeug gestartet haben, schalten Sie das Gerät aus, ziehen Sie die Akkuklemmen in umgekehrter Reihenfolge ab und entfernen Sie das GBX155-Gerät.

60-Sekunden-Timeout.

Ein 60-Sekunden-Timeout-Countdown beginnt, sobald ein Akku erkannt wird. Nachdem 60 Sekunden verstrichen sind, wird die Starthilfefunktion deaktiviert. Die Boost-LED erlischt und die internen Akkulade-LEDs zeigen den aktuellen Ladezustand des Geräts an. Um die Starthilfefunktion zurückzusetzen, drücken Sie den Netzschalter, um das Gerät damit auszuschalten. Drücken Sie den Einschaltknopf erneut, um das Gerät einzuschalten und die Starthilfefunktion wieder zu starten.

VORSICHT.

DIE 60-SEKUNDEN-TIMEOUT-FUNKTION IST DEAKTIVIERT, WENN DER MANUELLE ÜBERBRÜCKUNGSMODUS VERWENDET WIRD. DIE STROMVERSORGUNG WIRD AUCH BEI AKTIVIERTEM MANUELLEN ÜBERBRÜCKUNGSMODUS AUFRECHTERHALTEN. UM DIE ANZAHL DER STARTHILFEN ZU MAXIMIEREN, WIRD EMPFOHLEN, DIE STARTHILFEEINHEIT AUSZUSCHALTEN, SOBALD DAS FAHRZEUG GESTARTET WURDE.

Batterien mit niedriger Spannung und Handbetätigung

Das GBX155 ist zum Fremdstarten von 12V-Bleibatterien konzipiert, die bis auf 3V entladen sind. Sollte Ihre Batterie weniger als 3V haben, bleibt die Boost-LED auf „Aus“ geschaltet. Das deutet darauf hin, dass das GBX155 keine Batterie erkennen kann. Mithilfe der Funktion „Handbetätigung“ können Sie eine Batterie mit weniger als 3V fremdstarten, indem Sie die Fremdstartfunktion („An“) erzwingen.

VORSICHT.

SEIEN SIE BEI DER VERWENDUNG DIESES MODUS BESONDERS VORSICHTIG. DIESER MODUS EIGNET SICH NUR FÜR 12V-BLEIBATTERIEN. IN DIESEM MODUS SIND SOWOHL DIE FUNKENSICHERHEIT ALS AUCH DER VERPOLUNGSSCHUTZ DEAKTIVIERT. ACHTEN SIE GANZ BESONDERS AUF DIE POLUNG DER BATTERIE, BEVOR SIE DIESEN MODUS WÄHLEN. ACHTEN SIE DARAUFG, DASS DIE POSITIVE UND DIE NEGATIVE BATTERIEKLEMMEN NICHT MITEINANDER IN BERÜHRUNG KOMMEN, DA DIES ZU FUNKENBILDUNG FÜHREN KANN. DIESER MODUS FUNKTIONIERT MIT HOCHSTROM (BIS ZU 4250 AMPERE) UND KANN BEI FALSCHER HANDHABUNG ZU FUNKENBILDUNG UND STARKER HITZE FÜHREN. WENN SIE UNSICHER ÜBER DEN UMGANG MIT DIESEM MODUS SIND, LASSEN SIE SICH VOR DER ANWENDUNG VON EINEM FACHMANN BERATEN.

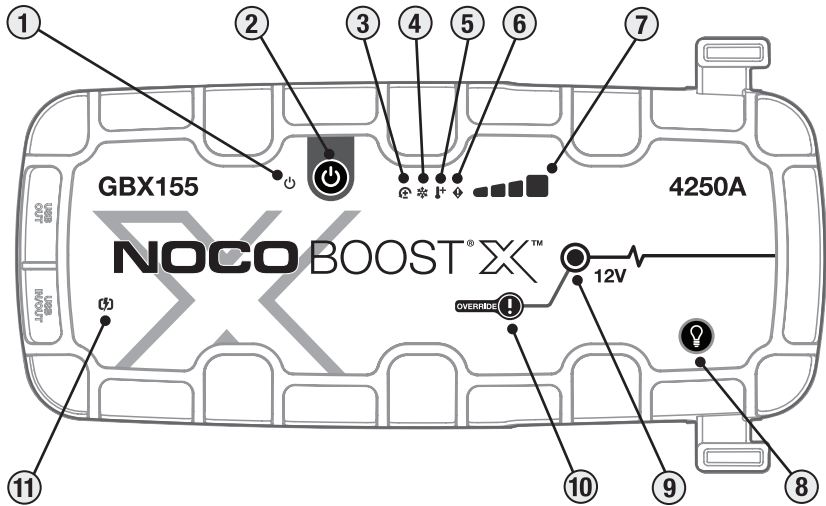

- 1. An-/Aus-LED** Leuchtet weiß, wenn das Gerät „An“ ist. Leuchtet nach dem Countdown von 60 Sekunden orange auf, bis die Klemmen von der Autobatterie entfernt werden oder der GBX155 aus- und wieder eingeschaltet wird.
- 2. An-/Aus-Schalter** Drücken Sie, um das Gerät ein- und auszuschalten, oder starten Sie den Boost nach einer Zeitüberschreitung von 60 Sekunden neu.
- 3. Fehler-LED bei falscher Verpolung** Leuchtet rot auf, wenn eine falsche (umgekehrte) Polarität festgestellt wird.
- 4. LED „Kalt“** Leuchtet einfarbig auf oder blinkt blau, wenn die interne Temperatur zu niedrig ist.
- 5. LED „Heiß“** Leuchtet durchgehend rot oder blinkt rot, wenn die interne Temperatur zu hoch ist.
- 6. Fehler-LED** Blinkt in verschiedenen Sequenzen (von 1 bis 6 Blinkzeichen) „Ein“ und „Aus“, um Fehlerzustände anzuzeigen.
- 7. Internes Batterie-Level** Gibt den Ladezustand der internen Batterie an.
- 8. Lichtmodus-Taste** Schaltet die ultra-helle LED durch sieben (7) Lichtmodi: 100% > 50% > 10% > SOS > Blinken > Stroboskop > Aus
- 9. Boost-LED** Leuchtet weiß, wenn die Option „Boost“ aktiviert ist. Wenn das Gerät ordnungsgemäß an die Batterie angeschlossen ist, wird das GBX155 die Batterie automatisch erkennen und in den Boost-Modus schalten (LED leuchtet weiß auf, wenn die Funktion „Handbetätigung“ aktiviert ist).
- 10. Handbetätigungs-Taste** Drücken und drei (3) Sekunden gedrückt halten, um die Handbetätigung zu aktivieren. **WARNHINWEIS: Deaktiviert den Sicherheitsschutz und erzwingt manuell das „An“-springen der Zusatzspannung. Nur zur Verwendung, wenn eine Batteriespannung zu niedrig ist, um erkannt zu werden.**
- 11. Schnelllade-LED** Leuchtet weiß, wenn die Schnellladung aktiv ist. Die Schnelllade-LED leuchtet rot (durchgehend / blinkend), wenn ein Fehler auftritt.

Fehlersuche

	Fehler	Grund/Lösung
	Dauerhaftes Rot	Falsche (umgekehrte) Verpolung erkannt. / Vertauschen Sie die Akkuanschlüsse.
	Einzelner (1) Blitz	Ein Kurzschluss an den Akkuklemmen wurde erkannt. Schalten Sie alles ab. Schließen Sie die Klemmen wieder an die Akku an.
	Doppelter (2) Blitz	An den Klemmen erkannte Hochspannung (der GBX155 ist an ein Spannungsnetz mit mehr als 12 V angeschlossen, z. B. 24 V)..
	Dreifacher (3) Blitz	Eine defekte Akkuzelle wurde erkannt. / Wenn eine interne Akkuzelle während des Ladevorgangs ausgefallen ist.
	Vierfacher (4) Blitz	Ladezeitüberschreitungsfehler (d. H. Der GBX155 wurde zu lange in Massenladung geladen).
	Sextuple (6) Flash	In einem Boost-Modus wird durch die Klemmen eine Rückladung in den GBX155 erkannt (d. H. Der GBX155 befindet sich im manuellen Override und wird dann an ein System mit mehr als 12 V angeschlossen, z. B. 24 V)..
	LED „Heiß“: Dauerhaft	Das Gerät ist voll funktionsfähig, erreicht jedoch die obere Temperaturgrenze. / Lassen Sie das Gerät abkühlen.
	LED „Heiß“: Blinkend	Das Gerät ist zu heiß, um zu starten. In diesem Zustand ist nur die Taschenlampe verfügbar. / Lassen Sie das Gerät abkühlen.
	LED „Kalt“: Dauerhaft	Das Gerät ist voll funktionsfähig, erreicht jedoch die untere Temperaturgrenze. / Lassen Sie das Gerät warm werden.
	LED „Kalt“: Blinkend	Das Gerät ist zu kalt, um zu starten. In diesem Zustand ist nur die Taschenlampe verfügbar. / Lassen Sie das Gerät aufwärmen.
	Rotes Blinken	Überprüfen Sie beim Laden des Geräts das Kabel oder Ladegerät auf Beschädigungen. / Wenn Sie ein USB-C-Gerät aufladen, überprüfen Sie das Kabel oder das Gerät auf Beschädigungen. / Wenn das Problem weiterhin besteht, wenden Sie sich an den NOCO-Support.
	Dauerhaftes Rot	Das angeschlossene Ladegerät ist nicht kompatibel. / Ziehen Sie das USB-Kabel ab, schalten Sie das Gerät aus / ein und verwenden Sie ein anderes Ladegerät.

Technische Daten

Interne Batterie: 99Wh Lithium-Ionen

Spitzenstrombelastbarkeit: 4250A

Betriebstemperatur: -20°C bis +50°C

Ladetemperatur: 0°C bis +40°C

Speichertemperatur: -20°C bis +50°C (durchschn. Temp.)

USB-C (Eingang): 5V 1.5A/9V 3A/12V 3A/15V 3A/20V 3A

USB-C (Ausgang): 5V 3A/9V 3A/12V 3A/15V 3A/20V 3A

USB (Ausgang): 5 V Gleichstrom, 2,1 A maximal / 10 W maximal

Gehäuseschutz: IP65 (bei geschlossenen Ports)

Kühlung: Natürliche Konvektion

Abmessungen (L x B x H): 30,6 x 16,3 x 6,9 Zentimeter

Gewicht: 2,6 Kilogramm (5,82 lb)

NOCO Einjährige (1) beschränkte Garantie.

WICHTIG: BEI VERWENDUNG DIESES PRODUKTS STIMMEN SIE DEN BEDINGUNGEN DER EINJÄHRIGEN (1) EINGESCHRÄNKTEN GARANTIE („GARANTIE“) VON NOCO ZU, WIE SIE HIER BESCHRIEBEN WERDEN. VERWENDEN SIE DAS PRODUKT NICHT, BEVOR SIE DIE GARANTIEBEDINGUNGEN GELESEN HABEN. WENN SIE DIESEN GARANTIEBEDINGUNGEN NICHT ZUSTIMMEN, VERWENDEN SIE DAS PRODUKT NICHT UND GEBEN SIE ES ZURÜCK.

DIESE GARANTIE VERLEIHT IHNEN GEWISSE RECHTE UND SIE KÖNNEN WEITERE RECHTE HABEN, DIE SICH JE NACH BUNDESSTAAT, LAND ODER PROVINZ UNTERSCHIEDEN KÖNNEN. NOCO WIRD ENTSPRECHEND DEN GESETZLICHEN VORSCHRIFTEN KEINE WEITEREN RECHTE, DIE SIE HABEN AUSSCHLIESSEN, BESCHRÄNKEN ODER AUSSETZEN, EINSCHLIESSLICH DERER, DIE AUS EINEM NICHT EINGEHALTENEN KAUFVERTRAG STAMMEN. UM EINEN VOLLSTÄNDIGEN EINBLICK IN IHRE RECHTE ZU ERHALTEN, SOLLTEN SIE DIE GESETZE IHRES BUNDESSTAATS, LANDES, ODER IHRER PROVINZ HINZUZIEHEN.

IM RAHMEN DER GELTENDEN GESETZE SIND DIESE GARANTIE UND DIE DARGELEGTEN ABHILFEMASSNAHMEN EXKLUSIV UND GELTEN ANSTATT ALLER ANDEREN GARANTIEEN, ABHILFEMASSNAHMEN UND BEDINGUNGEN, GLEICHGÜLTIG OB MÜNDLICH, SCHRIFTLICH, GESETZLICH, AUSDRÜCKLICH ODER STILLSCHWEIGEND. NOCO LEHNT SÄMTLICHE GESETZLICHEN UND STILLSCHWEIGENDEN GARANTIEEN AB, DAZU GEHÖREN UNTER ANDEREM GARANTIEEN DER MARKTGÄNGIGKEIT UND EIGNUNG FÜR EINEN BESTIMMTEN ZWECK SOWIE GARANTIEEN FÜR VERSTECKTE ODER VERBORGENE SCHÄDEN IM RAHMEN DER GESETZLICHEN VORGABEN. SOFERN SOLCHE GARANTIEEN NICHT ABGELEHNT WERDEN KÖNNEN, BESCHRÄNKT NOCO DIE DAUER UND ABHILFEMASSNAHMEN DERARTIGER GARANTIEEN AUF DIE DAUER DIESER VERTRÄGLICHEN GEWÄHRLEISTUNG UND NACH WAHL VON NOCO, AUF DIE REPARATUR ODER DEN ERSATZ DES UNTEN BESCHRIEBENEN PRODUKTS. EINIGE BUNDESSTAATEN, LÄNDER UND PROVINZEN GESTATTEN KEINE EINSCHRÄNKUNGEN DER DAUER EINER STILLSCHWEIGENDEN GARANTIE – ODER EINER BEDINGUNG – DAHER KANN DIE HIER BESCHRIEBENE EINSCHRÄNKUNG UNTER UMSTÄNDEN NICHT FÜR SIE GELTEN.

NOCO bietet eine Garantie für Produkte der Marke NOCO in der originalen Verpackung („NOCO Produkt“) gegen Materialschäden und Bearbeitungsfehler bei normalem und gemäß dem in den NOCO veröffentlichten Richtlinien beschriebenen Gebrauch für eine Dauer von EINEM (1) JAHR ab dem Kaufdatum oder Lieferdatum durch den Endverbraucher („Garantiefrist“). Die von NOCO veröffentlichten Richtlinien umfassen unter anderem die in dieser Garantie enthaltenen Informationen, technische Angaben und Bedienungsanleitungen. Für Endverbraucher in der Europäischen Union (EU), der Europäischen Freihandelszone (EFTA), Nordirland oder dem Vereinigten Königreich kann sich die Garantiezeit auf mindestens ZWEI (2) JAHRE verlängern. IN EINIGEN BUNDESSTAATEN, LÄNDERN ODER PROVINZEN KANN DIE NATIONALE GESETZGEBUNG LÄNGERE GARANTIEFRISTEN VORSCHREIBEN. Als solche sind die Vorteile der beschränkten Garantie als Ergänzung, nicht als Ersatz für die Rechte im Rahmen des Verbraucherschutzes zu verstehen.

DIE VERPFLICHTUNGEN VON NOCO SIND AUF REPARATUR ODER ERSATZ BESCHRÄNKT. NOCO IST NICHT HAFTBAR FÜR JEDLICHE BESONDEREN; ZUFÄLLIGEN, INDIRECTEN ODER EXEMPLARISCHEN SCHÄDEN, DIE AUS EINEM BRUCH DER GARANTIE ODER EINER BEDINGUNG ODER EINER ANDEREN RECHTSTHEORIE ERGEBEN. HIERZU GEHÖREN UNTER ANDEREM ENTGANGENE GEWINNE, ENTGANGENE UMSÄTZE, ENTGANGENE GESCHÄFTSABSCHLÜSSE, SCHÄDEN AN EIGENTUM, PERSONENSCHÄDEN ODER JEDLICHE WEITEREN VERLUSTE ODER SCHÄDEN.

Diese Garantie ist nicht übertragbar und deckt nicht die Kosten für Rücksendung und Verpackung ab. Diese Garantie gilt nicht für: (a) Schäden, die durch Unfälle, Missbrauch, falschen Gebrauch, Feuer, Kontakt mit Flüssigkeiten oder andere externe Ursachen, (b) Fehlbedienung, mangelhafte Installation, Veränderungen, Zerlegen oder versuchte, nicht autorisierte Reparaturen verursacht wurden, (c) kosmetische Schäden, wie Dellen oder Kratzer, welche die Funktion des Produkts nicht beeinträchtigen, (d) für Schäden, die aus dem Gebrauch des Produkts entstehen, der nicht den veröffentlichten Richtlinien von NOCO entspricht, (e) für Schäden, die durch normalen Verschleiß oder anderweitig durch die normale Alterung des Produkts entstehen, oder (f) wenn jegliche Seriennummern vom Produkt entfernt oder unkenntlich gemacht wurden.

Falls Sie während der Garantiefrist einen Anspruch erheben, wird NOCO nach seiner Wahl: (a) das Produkt, welches entsprechend unserer Funktionsanforderungen getestet und freigegeben wurde, reparieren, (b) das Produkt gegen ein Produkt desselben Modells tauschen (oder mit Ihrer Zustimmung gegen ein Produkt mit denselben wesentlichen Merkmalen, wie das Original, z. B. ein anderes Modell mit gleichen Eigenschaften), welches neu oder neuwertig ist und getestet wurde und unseren Funktionsanforderungen entspricht, oder (c) das Produkt gegen Erstattung des Kaufpreises zurücknehmen. Wir benötigen für die Bearbeitung von beschränkten Garantieansprüchen bestimmte Informationen, unter anderem den Kaufnachweis. Um einen Anspruch gemäß der eingeschränkten Garantie anzumelden, kontaktieren Sie bitte den NOCO Support unter:

(Internet)	https://no.co/support	(UK)	+44 20 4520 7738	(AU)	+61 2 4062 0068
(E-Mail)	support@no.co				
(US/CA/MX)	+1.800.456.6626	(EU)	+31 20 214 0047	(JP)	+81 3 6893 3017

NOCO BOOST[®] X[™]

GBX155



PERICOLO

Manuale d'uso e Garanzia



LEGGERE ATTENTAMENTE LE INFORMAZIONI DI SICUREZZA PRIMA DI UTILIZZARE IL PRODOTTO. Il mancato rispetto delle informazioni di sicurezza può causare SCOSSE ELETTRICHE, ESPLOSIONI e INCENDI con il rischio di possibili GRAVI DANNI ALLA SALUTE, a COSE e anche la MORTE.



Scosse elettriche. Il prodotto è un dispositivo elettrico che può causare scosse elettriche e lesioni gravi. Non tagliare i cavi di alimentazione. Non immergere in acqua o bagnare.



Esplosione. Batterie non monitorate, non compatibili o danneggiate possono esplodere se utilizzate con il prodotto. Non lasciare il prodotto incustodito se in uso. Non cercare di ricaricare batterie danneggiate o congelate. Usare il prodotto solo con batterie che hanno tensione consigliata. Usare il prodotto in zone ben ventilate.



Incendio. Il prodotto è un dispositivo elettrico che produce calore e può pertanto causare scottature. Non coprire il prodotto. Non fumare o impiegare altre apparecchiature che potrebbero causare scintille o fuoco quando il prodotto è in uso. Tenere il prodotto a distanza da materiali infiammabili.



Lesioni agli occhi. Utilizzare occhiali protettivi quando si utilizza il prodotto. Le batterie possono esplodere e scagliare frammenti a distanza. L'acido contenuto nella batteria può irritare gli occhi e la pelle. Nel caso di contatto con occhi e pelle, sciacquare abbondantemente l'area interessata con acqua corrente e rivolgersi subito al medico.



Gas esplosivi. Eseguire qualsiasi operazione in prossimità di batterie al piombo-acido può essere pericoloso. Le batterie generano gas esplosivi durante il loro normale utilizzo. Per ridurre il rischio che la batteria esploda, seguire attentamente tutte le istruzioni di sicurezza, comprese quelle della batteria stessa e quelle di qualsiasi altro dispositivo che si intenda utilizzare in prossimità della batteria. Prestare attenzione ai simboli di pericolo presenti su questi prodotti e sul motore.

Italiano

Per maggiori informazioni e supporto visitare:

www.no.co/support

Importanti informazioni di sicurezza

ATTENZIONE:

La modalità manuale disabilita tutte le misure di sicurezza. Se utilizzata impropriamente e/o contro le nostre raccomandazioni d'uso, potrebbe causare lesioni o la morte, annullando pertanto la garanzia. Pericolo d'incendio, esplosioni e ustioni. Non smontare, rompere, riscaldare al di sopra di 60°C o incenerire. Il presente dispositivo è destinato all'uso all'aperto temporaneo e deve essere utilizzato con cautela in condizioni di umidità.

AVVERTENZA:

Non sovraccaricare la batteria interna. Consultare il manuale d'istruzioni. Non fumare, né accendere un fiammifero, né provocare una scintilla nelle vicinanze dell'alimentatore. Caricare la batteria interna solo in un luogo ben ventilato, quando il dispositivo non è in uso.

ATTENZIONE:

Pericolo di lesioni personali. Non utilizzare il presente prodotto, se il cavo di alimentazione o i cavi della batteria sono danneggiati. Il presente dispositivo non deve essere utilizzato in un'officina commerciale. Il presente dispositivo deve essere conservato al chiuso, quando non è in uso. Il presente dispositivo non deve essere conservato all'aperto, quando non è in uso.

Proposition 65. I poli delle batterie, i terminali e altri accessori correlati contengono sostanze chimiche, tra cui il piombo. Lo Stato della California ritiene che queste sostanze possano causare cancro, difetti alla nascita e altri danni riproduttivi. **Precauzioni personali.** Utilizzare il prodotto solo per l'uso a cui è destinato. Si consiglia di trovarsi in prossimità di qualcuno che possa essere allertato dal suono della vostra voce o che si trovi a una distanza tale da poter prestare soccorso in caso di emergenza. Accertarsi di avere a disposizione dell'acqua fresca e del sapone in caso si entri accidentalmente in contatto con l'acido della batteria. Indossare occhiali di protezione e abbigliamento adeguato durante lo svolgimento di qualsiasi operazione in prossimità di una batteria. Lavarsi sempre le mani dopo aver toccato batterie e altri materiali correlati. Non maneggiare o indossare oggetti metallici tra cui attrezzi, orologi e gioielli quando si svolgono operazioni con batterie. Se oggetti metallici urtano la batteria possono provocare scintille o creare cortocircuiti con il rischio di scosse elettriche, incendi ed esplosioni, che possono essere causa di lesioni, morte e danni alla proprietà. **Minori.** Se l'acquirente compera il prodotto destinandone l'uso a un minore, l'adulto si impegna a fornire istruzioni e avvertimenti dettagliati al minore prima dell'uso. La mancata osservanza di ciò è da considerarsi come sola e unica responsabilità dell'acquirente che accetta di esimersi NOCO da ogni responsabilità legata a un qualsiasi uso inappropriato del prodotto da parte di minori. **Rischio di soffocamento.** Gli accessori possono costituire un rischio di soffocamento per i bambini. Non lasciare bambini incustoditi in prossimità del prodotto e di altri accessori. Questo prodotto non è un giocattolo. **Impiego.** Maneggiare il prodotto con cura. Il prodotto può essere danneggiato a seguito di urti. Non utilizzare il prodotto qualora siano presenti danni, compresi a titolo esemplificativo ma non limitativo, fenditure sulla parte esterna e cavi danneggiati. Non usare il prodotto se il cavo di alimentazione risulta danneggiato. Umidità e liquidi possono causare danni al prodotto. Non utilizzare il prodotto o qualsiasi altro componente elettrico in prossimità di liquidi. Conservare e utilizzare il prodotto in luoghi secchi e asciutti. Non utilizzare il prodotto se bagnato. Qualora il prodotto dovesse bagnarsi mentre è in funzione, scollegarlo dalla batteria e interromperne l'uso immediatamente. Non scollegare il prodotto tirando via i cavi con forza. **ATTENZIONE:** Superficie calda, attendere che l'unità si

raffreddi prima di maneggiarla. **Modifiche.** Non alterare, modificare o riparare nessuna componente del prodotto. Smontare il prodotto potrebbe causare lesioni, morte o danni alla proprietà. Se il prodotto fosse danneggiato, presentasse un malfunzionamento o venisse a contatto con liquidi, interromperne immediatamente l'uso e contattare NOCO. Qualsiasi modifica apportata al prodotto annulla la validità della garanzia. **Accessori.** L'uso di questo prodotto è approvato solo con accessori NOCO. NOCO non si assume alcuna responsabilità riguardo alla sicurezza dell'utente o a eventuali danni legati all'impiego di accessori che non siano approvati da NOCO. **Posizione.** Evitare che l'acido della batteria venga a contatto con il prodotto. Non eseguire operazioni con il prodotto in spazi ristretti e scarsamente ventilati. Non posizionare la batteria sopra il prodotto. Posizionare i cavi di collegamento in modo appropriato così da evitare danni accidentali muovendo parti del veicolo (tra cui cofano e portiere), parti del motore (comprese le pale della ventola, cinghie e pulegge), o qualsiasi altra parte che potrebbe costituire un pericolo e causare lesioni o morte. **Temperatura di funzionamento.** Questo prodotto è progettato per essere usato a una temperatura ambiente compresa fra -20°C e 50°C. Non utilizzare il prodotto a temperature non incluse in questo range. Non effettuare avviamenti di emergenza su batterie congelate. Interrompere immediatamente l'uso del prodotto se la batteria si surriscalda. **Conservazione.** Non utilizzare o conservare il prodotto in ambienti a elevata concentrazione di polvere o pulviscolo atmosferico. Collocare il prodotto su una superficie piana e stabile in modo da scongiurare il rischio di cadute. Conservare il prodotto in ambienti secchi e asciutti. La temperatura di conservazione è -20 °C - 50 °C (Temperatura media da 0°C a + 25°C). Non superare mai gli 80°C. **Compatibilità.** Il prodotto è compatibile soltanto con batterie al piombo-acido 12V. Non usare il prodotto con nessun altro tipo di batteria. L'avviamento di emergenza di batterie con composizione chimica differente a quella specificata potrebbe causare lesioni, morte o danni alla proprietà. Contattare il produttore della batteria prima di procedere all'avviamento di emergenza. Non effettuare avviamenti di emergenza su batterie di cui non si conosce la composizione chimica o la tensione. **La Batteria.** La batteria agli ioni di litio incorporata nel prodotto può essere sostituita solo da NOCO e deve essere riciclata o smaltita separatamente dai rifiuti domestici. Non cercare di sostituire la batteria e non maneggiare batterie agli ioni di litio che presentino danni o fuoriuscite. Non disfarsi della batteria assieme ai rifiuti domestici. Lo smaltimento di batterie assieme ai rifiuti domestici è contro la legge e le normative in materia ambientale. Consegnare le batterie usate agli appositi centri di raccolta locali. Se la batteria del prodotto diventa eccessivamente calda e maleodorante, deformata, presenta tagli o se in essa si osserva il verificarsi di una circostanza anormale, interromperne immediatamente l'uso e rivolgersi a NOCO. **Ricarica della batteria.** Caricare il prodotto utilizzando il cavo di ricarica USB-C o il cavo di ricarica auto da 12 V in dotazione. NOCO non raccomanda l'utilizzo di cavi USB-C, né trasformatori di terzi parti e declina ogni responsabilità in caso di danni, lesioni e/o morte derivanti dall'uso di dispositivi di ricarica terzi. Essere prudenti nell'utilizzo di adattatori, poiché possono presentare gravi rischi di scosse elettriche che potrebbero causare lesioni e/o la morte di persone, danni a dispositivi e beni materiali. L'utilizzo di cavi o caricatori danneggiati, o la ricarica in presenza di umidità può causare scosse elettriche. L'utilizzo di trasformatori può ridurre la durata del prodotto e causare il malfunzionamento dello stesso. NOCO non è responsabile della sicurezza dell'utente durante l'uso di accessori o cavi non approvati da NOCO. Durante l'utilizzo di un trasformatore USB per la ricarica del prodotto, accertarsi che la spina CA sia inserita completamente nell'adattatore prima di collegarla alla presa di corrente. I trasformatori di corrente possono surriscaldarsi durante un uso normale, quindi il contatto diretto con la pelle può causare lesioni personali. Agevolare sempre un'adeguata ventilazione in presenza dei trasformatori di corrente durante il loro uso. Per garantire la durata massima della batteria, evitare di ricaricare il prodotto più di una volta alla settimana, poiché la ricarica eccessiva può ridurre la durata della batteria. Con il passare del tempo, il prodotto non utilizzato si scaricherà e deve essere ricaricato prima dell'uso. Scollegare il prodotto dalle prese elettriche quando non è in uso. Utilizzare il prodotto unicamente per gli scopi previsti. **Dispositivi medici.** Il prodotto può emettere campi elettromagnetici. Il prodotto contiene componenti magnetiche che possono interferire con il funzionamento di pacemaker, defibrillatori e altri dispositivi medici. Tali campi elettromagnetici possono interferire con il funzionamento di pacemaker e altri dispositivi medici. Consultare il medico prima di procedere all'uso del prodotto in caso si sia portatori di dispositivi medici tra cui pacemaker. Se si ha il sospetto che il prodotto interferisca con dispositivi medici,

interromperne immediatamente l'uso e rivolgersi al medico. **Condizioni mediche.** Se si è affetti da condizioni mediche, quali ad esempio crisi epilettiche, svenimenti, affaticamento oculare o emicrania, e si ritiene che queste possano essere influenzate dall'impiego del prodotto, consultare il proprio medico prima di procedere all'uso. L'impiego della potente torcia integrata nel prodotto può costituire un pericolo di sensibilità alla luce. L'impiego della modalità strobe può causare convulsioni in persone con epilessia fotosensibile, con conseguenti lesioni fisiche gravi o la morte. **Torcia.** Puntare gli occhi direttamente verso il fascio luminoso emesso dalla torcia può provocare danni permanenti agli occhi. Il prodotto contiene una torcia prefocalizzata con LED ad alto rendimento, in grado di emettere un fascio di luce potente se regolato al massimo. **Pulizia.** Scollegare il prodotto dalla presa di corrente prima di effettuare qualsiasi tipo di manutenzione o pulizia. Pulire e asciugare immediatamente il prodotto qualora questo venga a contatto con liquidi o altri agenti contaminanti. Utilizzare un panno morbido che non lasci residui e pelucchi (microfibra). Evitare che condensa e umidità penetrino all'interno delle aperture. **Rischio di esplosioni.** Rispettare tutti i simboli di pericolo e le istruzioni. Non utilizzare il prodotto in ambienti che possano contenere gas esplosivi, come ad esempio aree di rifornimento carburante o aree dove siano presenti sostanze chimiche o particelle come granelli, polvere o polveri metalliche. **Attività con conseguenze gravi.** Questo prodotto non è da destinarsi all'uso qualora eventuali guasti dello stesso possano causare lesioni, morte o gravi danni all'ambiente. **Interferenze.** Il prodotto è stato progettato, testato e realizzato in ottemperanza con le normative che regolano le emissioni di radiofrequenze. Le emissioni rilasciate dal prodotto possono compromettere il funzionamento di altri dispositivi elettronici, causandone il malfunzionamento. **Numero di modello: GBX155.** Questo dispositivo è conforme alla Parte 15 delle normative FCC. L'utilizzo è soggetto alle due condizioni seguenti: (1) questo dispositivo non causa interferenze dannose, e (2) questo dispositivo deve essere in grado di tollerare qualsiasi interferenza ricevuta, comprese quelle che possano causare un funzionamento indesiderato. **NOTA:** Questo apparecchio è stato testato ed è risultato conforme ai limiti previsti per i dispositivi digitali di Classe A, in linea con la Parte 15 delle normative FCC. Questi limiti sono stati creati con l'obiettivo di fornire un buon livello di protezione da interferenze pericolose qualora il dispositivo venga utilizzato in ambienti commerciali. Questo apparecchio genera, impiega e può emettere radiofrequenze e, se non installato e utilizzato in conformità con le istruzioni presenti nel manuale d'uso, può causare interferenze che influenzano negativamente le radiocomunicazioni. Poiché l'utilizzo di questo apparecchio in aree residenziali può causare interferenze, è responsabilità dell'utente risolvere il problema di interferenza a proprie spese.

Come usare il prodotto

Fase 1: Ricarica di GBX155.

Il caricabatterie GBX155 viene fornito parzialmente carico e deve essere caricato completamente prima dell'uso. Collegare il GBX155 utilizzando il cavo di ricarica USB-C in dotazione o il caricabatterie auto da 12 V alla porta USB-C IN/OUT. Può essere ricaricato mediante qualsiasi porta USB, come un adattatore CA, caricabatterie auto, portatile e altro ancora. La porta USB-C IN/OUT impiega la tecnologia Power Delivery 3.0, in grado di ricevere/fornire fino a 60 W. Il tempo di ricarica di GBX155 varia a seconda del livello di carica presente e della fonte di alimentazione impiegata. I risultati reali possono variare a seconda delle condizioni della batteria.

Tempo di carica:	Potenza nominale:
64h	2,5W
32h	5W
16h	10W

Durante la ricarica, il livello di carica della batteria interna è indicato dagli appositi LED. I LED emettono una luce intermittente che diventa fissa quando tutti e quattro i LED di carica sono accesi. Quando la batteria è completamente carica, la luce verde che contrassegna il massimo della carica diventa costante, mentre gli altri LED di carica del 25%, 50% e 75% si spengono. Di tanto in tanto, il LED verde che contrassegna il massimo della carica emette una luce pulsante per indicare che è in corso la carica di mantenimento.

Ricarica veloce.

Il caricabatterie GBX155 è dotato della tecnologia di ricarica veloce, che consente di ricaricarsi a una velocità fino a 60 W. È necessario un caricatore compatibile, in grado di emettere una potenza Power Delivery 3.0 USB-C pari a 60 W per utilizzare questa funzione. Il LED ricarica veloce si illumina quando la velocità supera i 15 W, indicando che il Power Delivery 3.0 USB è attivo.

Caricatore Automobilistico

Il modo più efficace per caricare GBX155 è utilizzare il caricabatterie per autoveicoli NOCO. NOTA: il veicolo deve essere acceso / in funzione affinché il caricabatteria per auto possa caricare rapidamente l'unità.

Fonte di potere

Quando si caricano i dispositivi USB, è importante alimentare prima l'unità GBX155 e poi collegare il dispositivo USB in carica. NOTA: se l'unità GBX155 non viene accesa per prima, consumerà energia dal dispositivo USB se è compatibile con DRP. Per caricare GBX155 con un dispositivo compatibile con DRP (ad esempio telefono, laptop, power bank) assicurarsi che GBX155 sia spento prima di effettuare una connessione via cavo tra GBX155 e il dispositivo DRP.

Fase 2: Effettuare il collegamento alla batteria.

Leggere attentamente e comprendere il manuale del proprietario del veicolo per adottare precauzioni specifiche e metodi consigliati per avviare il veicolo. Assicurarsi di saper determinare il voltaggio e la chimica della batteria, consultando il manuale del proprietario del veicolo, prima di utilizzare il presente prodotto. Il caricabatterie GBX155 è adatto unicamente all'avvio di batterie al piombo acido da 12 Volt. Prima di collegarlo alla batteria, verificare di avere una batteria al piombo acido da 12 Volt. Il GBX155 non è adatto ad altri tipi di batterie. Determinare la polarità corretta dei terminali sulla batteria. Il terminale positivo della batteria è generalmente indicato da queste lettere o simboli: POS, P, +. Il terminale negativo della batteria è generalmente indicato da queste lettere o simboli: NEG, N, -. Non connettersi al carburatore, ai tubi di alimentazione o alle sottili lamiere metalliche. Le istruzioni di seguito riguardano un sistema con messa a terra negativa (più comune). Se il veicolo è dotato di un sistema di messa a terra positiva (molto raro), consultare il manuale del veicolo per verificare le istruzioni adeguate di avvio del motore.

1. Collegare il morsetto positivo (rosso) della batteria al terminale positivo (POS, P, +) e il negativo (nero) al terminale negativo (NEG, N, -) o al telaio del veicolo.

Fase 3: Avviamento di emergenza.

Il livello della batteria interna

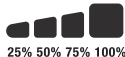

Ricarica veloce.

Tempo di carica:	Potenza nominale:
2,7h	60W

Caricatore Automobilistico

Tempo di carica:	Potenza nominale:
2,7h	60W

1. Accertarsi che tutti i carichi del veicolo (fari, radio, condizionatore, ecc.) siano spenti prima di effettuare l'avviamento di emergenza.
2. Premere il pulsante Power per procedere con l'avvio; tutti i LED si illumineranno insieme una volta. Se si è correttamente collegati alla batteria, il LED White Boost si illuminerà e la spia LED Battery Charge seguirà. Non appena verrà rilevata la batteria, si avvierà un conto alla rovescia di 60 secondi.
3. Provare ad avviare il veicolo. La maggior parte dei veicoli si avvierà immediatamente. Se il veicolo non si avvia subito, attendere 20-30 secondi e riprovare. Trascorsi 60 secondi, il conto alla rovescia sarà completato. Per effettuare una nuova sequenza di riavvio, l'unità deve essere spenta, quindi riaccesa. Non tentare più di cinque (5) riavvii consecutivi in un lasso di tempo di quindici (15) minuti. Lasciare riposare il GBX155 per quindici (15) minuti, prima di riprovare di nuovo a riavviare il veicolo.
4. Una volta avviato il veicolo, spegnere l'unità, scollegare i morsetti della batteria e rimuovere il GBX155.

Conto alla rovescia di 60 secondi.

Non appena verrà rilevata la batteria, si avvierà un conto alla rovescia di 60 secondi. Dopo 60 secondi, la funzione di avvio verrà disattivata. La spia LED Boost si spegnerà e il LED di carica della batteria interna indicherà l'attuale livello di carica dell'unità. Per resettare la funzione di avvio, premere il pulsante di accensione per spegnere l'unità. Premere di nuovo il pulsante di accensione sull'unità e riprovare con la funzione di avvio.

ATTENZIONE.

LA FUNZIONE DI CONTO ALLA ROVESCIA DI A 60 SECONDI VIENE DISABILITATA QUANDO SI USA LA MODALITÀ MANUALE DI SOVRACCARICO. L'ALIMENTAZIONE CONTINUERÀ AD ESSERE FORNITA MENTRE IL SOVRACCARICO MANUALE È ATTIVO. PER MASSIMIZZARE IL NUMERO DI AVVII, SI RACCOMANDA DI SPEGNERE L'UNITÀ DI SOVRACCARICO, NON APPENA IL VEICOLO È PARTITO.

Batterie a bassa tensione e modalità di Manual Override (intervento manuale)

GBX155 è progettato per consentire l'avviamento di emergenza di accumulatori al piombo-acido da 12V con tensione ridotta a 3V. Se la tensione della batteria è inferiore a 3V, il LED di carica non si accende. Ciò indica che GBX155 non riesce a rilevare la presenza della batteria. Per effettuare l'avviamento di emergenza di accumulatori con tensione inferiore a 3V, occorre utilizzare la modalità di Manual Override (intervento manuale), che consente di attivare manualmente l'avviamento di emergenza.

ATTENZIONE.

UTILIZZARE QUESTA MODALITÀ CON ESTREMA CAUTELA. QUESTA MODALITÀ VA IMPIEGATA SOLO CON ACCUMULATORI AL PIOMBO-ACIDO DA 12-VOLT. SIA LA TECNOLOGIA ANTISCINTILLA CHE IL SISTEMA DI PROTEZIONE CONTRO LE INVERSIONI DI POLARITÀ SONO DISABILITATI. CONTROLLARE ATTENTAMENTE LA POLARITÀ DELLA BATTERIA PRIMA DI USARE QUESTA MODALITÀ. ACCERTARSI CHE LE PINZE DI COLLEGAMENTO POSITIVE E NEGATIVE NON ENTRINO IN CONTATTO TRA DI LORO E NON VENGANO COLLEGATE L'UNA ALL'ALTRA PERCHÉ COSÌ FACENDO SI CAUSANO SCINTILLE. QUESTA MODALITÀ IMPIEGA ALTI LIVELLI DI CORRENTE (FINO A 4250 AMPERE) CHE POSSONO SPRIGIONARE SCINTILLE E INTENSO CALORE IN CASO DI SCORRETTO UTILIZZO. SE SI HANNO DUBBI IN MERITO AL CORRETTO USO DI QUESTA MODALITÀ, EVITARE DI FARE TENTATIVI AZZARDATI E RICORRERE ALL'AUTO PROFESSIONALE DI UN TECNICO.

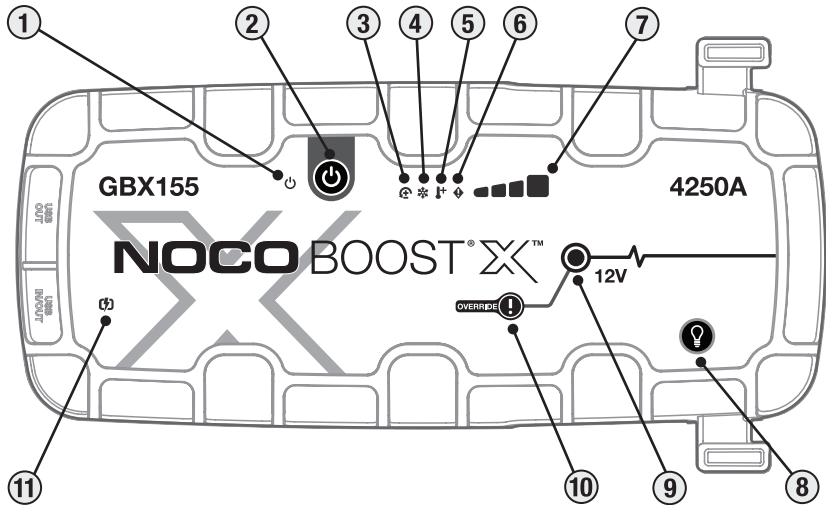

Interfaccia

1. Il LED di alimentazione Emette una luce bianca quando l'unità è accesa. Si illuminerà in arancione dopo il conto alla rovescia di 60 secondi di timeout fino a quando i morsetti non vengono rimossi dalla batteria dell'auto o il GBX155 viene spento e riacceso di nuovo.

2. Pulsante di accensione e spegnimento Premere per «accendere» e «spegnere» l'unità o riavviare il boost dopo 60 secondi di timeout.

3. LED errore polarità inversa Il rosso si illumina se si rileva la polarità inversa.

4. La spia LED di raffreddamento Luce fissa blu o lampeggiante quando la temperatura interna è troppo bassa.

5. La spia LED di surriscaldamento Luce fissa rossa o lampeggiante quando la temperatura interna è troppo alta.

6. Il LED di errore Lampeggia "on" e "off" in varie sequenze (da 1 a 6 lampeggi) per comunicare condizioni di errore.

7. Il livello della batteria interna Indica lo stato di carica della batteria interna.





8. Pulsante di modalità luce Alterna la luce ultra-luminosa emessa dai LED in 7 diverse modalità: 100% > 50% > 10% > SOS > Lampeggio > Strobe > Spegnimento

9. Il LED di carica Boost Emette una luce bianca quando la funzione di carica Boost è attiva. Se l'unità è opportunamente collegata a una batteria, GBX155 ne rileva automaticamente la presenza ed entra in modalità di ricarica Boost (quando la funzione di Manual Override è attiva, la spia emette una luce bianca intermittente).

10. Pulsante di Manual Override Per attivare questa funzione, tenere premuto il pulsante per tre (3) secondi. **ATTENZIONE: Questa funzione disabilita il sistema di protezione di sicurezza e induce manualmente l'attivazione della carica Boost. Da utilizzare solo quando la tensione della batteria è troppo bassa per essere rilevata.**

11. LED ricarica veloce Luce bianca quando è attiva la ricarica veloce. Il LED di ricarica rapida diventa rosso (fisso / lampeggiante) quando si verifica un errore.

Risoluzione problemi

	Errore:	Causa/Soluzione
	Luce rossa costante	Rilevata polarità inversa. / Invertire le connessioni della batteria.
	Lampeggia una volta (1)	Corto circuito rilevato sui morsetti della batteria. / Rimuovere tutte le cariche e riconnettere i morsetti alla batteria.
	Lampeggia due volte (2)	Rilevata alta tensione ai morsetti (il GBX155 è collegato a un sistema di tensione maggiore di 12V, come 24V).
	Lampeggia tre (3) volte	Rilevato elemento batteria danneggiato. / Quando un elemento interno della batteria non funziona durante la carica.
	Flash quadruplo (4)	Errore di timeout di carica (ovvero il GBX155 è stato caricato in blocco per troppo tempo).
	Sestuplo (6) Flash	Back-Charge rilevato nel GBX155 attraverso i morsetti mentre è in modalità Boost (ovvero il GBX155 è in modalità manuale e quindi collegato a un sistema superiore a 12V, come 24V).
	Spia LED di calore: Costante	L'unità è completamente operativa ma la temperatura sta raggiungendo il limite massimo. / Far raffreddare il dispositivo.
	Spia LED di surriscaldamento: Lampeggio	L'unità è troppo calda per l'avvio rapido, solo la torcia è disponibile in questo stato. / Lasciar raffreddare l'unità.
	Spia LED di raffreddamento: Costante	L'unità è completamente operativa ma la temperatura sta raggiungendo il limite minimo. / Far riscaldare il dispositivo.
	Spia LED di raffreddamento: Lampeggio	L'unità è troppo fredda per l'avvio rapido, solo la torcia è disponibile in questo stato / Lasciare che l'unità si riscaldi.
	Rosso lampeggiante	Se si carica l'unità, controllare che il cavo o il caricatore non siano danneggiati / Se si carica un dispositivo USB-C, controllare che il cavo o il dispositivo non siano danneggiati / Se il problema persiste, contattare l'assistenza NOCO.
	Luce rossa costante	Il caricatore collegato è incompatibile. / Scollegare il cavo USB, spegnere / accendere l'unità, utilizzare un caricatore diverso.

Dati tecnici

Batteria interna: 99Wh Ioni di litio

Corrente nominale di picco: 4250A

Temperatura di funzionamento: da -20°C a +50°C

Temperatura di carica: da 0°C a +40°C

Temperatura di conservazione: da -20°C a +50°C
(temperatura media)

USB-C (ingresso): 5V 1.5A/9V 3A/12V 3A/15V 3A/20V 3A

USB-C (uscita): 5V 3A/9V 3A/12V 3A/15V 3A/20V 3A

USB (uscita): Da 5 V a 2,1 A Max / 10 W Max

Protezione ingresso: IP65 (con porte chiuse)

Raffreddamento: Convezione naturale

Dimensioni (L x L x A): 30,6 x 16,3 x 6,9 Centimetro

Peso: 2,6 chilogrammo (5,82 lb)

Garanzia limitata di un (1) anno NOCO.

IMPORTANTE: USANDO QUESTO PRODOTTO L'UTENTE ACCETTA DI ESSERE VINCOLATO DAI TERMINI DELLA GARANZIA LIMITATA DI UN (1) ANNO ("GARANZIA") DI NOCO DESCRITTA DI SEGUITO. NON USARE IL PRODOTTO FINCHÉ NON SI È PRESO CONOSCENZA DEI TERMINI DI GARANZIA. QUALORA NON SI ACCETTINO I TERMINI DI GARANZIA, NON UTILIZZARE IL PRODOTTO E RESTITUIRLO.

LA PRESENTE GARANZIA FORNISCE ALL'UTENTE DIRITTI LEGALI SPECIFICI; QUEST'ULTIMO POTREBBE USUFRUIRE DI ULTERIORI DIRITTI CHE VARIANO IN BASE ALLE NORMATIVE STATALI E LOCALI. PER QUANTO CONSENTITO DALLA LEGGE, NOCO NON ESCLUDE, LIMITA O SOSPENDE ALTRI DIRITTI CHE L'UTENTE POTREBBE AVERE, INCLUSI QUELLI CHE POTREBBERO DERIVARE DALLA NON CONFORMITÀ DI UN CONTRATTO DI VENDITA. PER LA PIENA COMPrensIONE DEI PROPRI DIRITTI, L'UTENTE DEVE CONSULTARE LA NORMATIVA VIGENTE NEL PROPRIO STATO, REGIONE O PROVINCIA.

PER QUANTO CONSENTITO DALLA LEGGE, LA GARANZIA E I RIMEDI PREVISTI SONO ESCLUSIVI E SOSTITUISCONO TUTTE LE ALTRE GARANZIE, RIMEDI E CONDIZIONI, SIANO ESSI ORALI, SCRITTI, STATUTARI, ESPRESSI O IMPLICITI. NOCO DECLINA QUALSIASI RESPONSABILITÀ RELATIVA A TUTTE LE GARANZIE IMPLICITE E STATUTARIE, INCLUSE, A TITOLO ESEMPLIFICATIVO, LE GARANZIE DI COMMERCIALIZZABILITÀ E DI IDONEITÀ A SCOPI PARTICOLARI E LE GARANZIE DI ASSENZA DI DIFETTI NASCOSTI O LATENTI, PER QUANTO CONSENTITO DALLA LEGGE. QUALORA TALI GARANZIE NON POSSANO ESSERE ESCLUSE, NOCO LIMITA LA DURATA E I RIMEDI DELLE SUDETTE ALLA DURATA DI QUESTA GARANZIA ESPRESSA NONCHÉ, A DISCREZIONE DI NOCO, ALLA RIPARAZIONE O SOSTITUZIONE DEI PRODOTTI DESCRITTI DI SEGUITO. ALCUNI STATI, REGIONI E PROVINCE NON CONSENTONO LIMITAZIONI SULLA DURATA DI UNA GARANZIA (O CONDIZIONE) IMPLICITA, QUINDI LA SUMMENZIONATA LIMITAZIONE POTREBBE NON APPLICARSI ALL'UTENTE.

NOCO garantisce l'assenza di difetti di materiale e fabbricazione nei prodotti a marchio NOCO contenuti nell'imballaggio originale ("Prodotto NOCO") se utilizzati in conformità alle linee guida pubblicate da NOCO per un periodo di UN (1) ANNO dalla data di consegna a domicilio o di acquisto presso un rivenditore autorizzato da parte di un acquirente finale ("Periodo di garanzia"). Le linee guida pubblicate da NOCO includono, a titolo esemplificativo ma non esaustivo, le informazioni contenute in questa Garanzia, specifiche tecniche e manuali utente. Per gli acquirenti utenti finali dell'Unione Europea (UE), dell'Associazione europea di libero scambio (EFTA), delle Politiche del Nord o del Regno Unito, il Periodo di garanzia può estendersi fino a un minimo di DUE (2) ANNI. IN ALCUNI STATI, REGIONI O PROVINCE, LA LEGISLAZIONE PUÒ PREVEDERE PERIODI DI GARANZIA PIÙ ESTESI. In tal caso, i vantaggi della Garanzia limitata vanno a integrare, e non a sostituire, i diritti previsti dalle normative di protezione del consumatore.

LA RESPONSABILITÀ DI NOCO È LIMITATA ALLA SOSTITUZIONE O RIPARAZIONE. NOCO NON SARÀ RITENUTO RESPONSABILE DI QUALSIASI DANNO SPECIALE, INCIDENTALE, CONSEGUENZIALE O ESEMPLARE RISULTANTE DALLA VIOLAZIONE DELLA GARANZIA O CONDIZIONE O SULLA BASE DI QUALSIASI ALTRA TEORIA LEGALE, INCLUSI, A TITOLO ESEMPLIFICATIVO E NON ESAUSTIVO, PERDITE DI PROFITTI, PERDITE DI FATTURATO, DANNI ALLA PROPRIETÀ, LESIONI FISICHE O QUALSIASI ALTRA PERDITA INDIRECTA O CONSEGUENZIALE O DANNO.

La presente garanzia non è trasferibile e non copre l'imballaggio e i costi di trasporto in caso di reso. Questa garanzia non si applica: (a) a danni causati da incidenti, abuso, uso improprio, fiamme, contatto con liquidi o altre cause esterne, (b) manipolazione non corretta, installazione impropria, modifiche, disassemblaggio o tentativi di riparazione non autorizzata, (c) danni estetici (come ammaccature o graffi) che non influiscono sulla funzionalità del prodotto, (d) a danni causati da un uso del Prodotto non conforme alle linee guida pubblicate da NOCO, (e) a difetti causati dalla normale usura o altresì dovuti all'invecchiamento naturale del Prodotto, o (f) se il numero seriale è stato deturpato o rimosso dal Prodotto.

Se, durante il Periodo di garanzia l'utente invia un reclamo, NOCO, a sua discrezione: (a) riparerà il Prodotto che è stato testato e ha superato i nostri requisiti funzionali, (b) sostituirà il Prodotto con un prodotto di ricambio dello stesso modello (o con il consenso dell'utente, un prodotto che ha funzionalità identiche o sostanzialmente simili al Prodotto originale, per es. un modello diverso con le stesse funzionalità), nuovo o come nuovo e che è stato testato e ha superato i nostri requisiti funzionali, o (c) rimborserà il prezzo di acquisto del Prodotto. Per elaborare i reclami ai sensi della Garanzia limitata, abbiamo bisogno di alcune informazioni, tra cui la prova d'acquisto. Per inviare un reclamo ai sensi della Garanzia limitata, contattare l'Assistenza NOCO:

(Web)	https://no.co/support	(UK)	+44 20 4520 7738	(AU)	+61 2 4062 0068
(E-mail)	support@no.co				
(US/CA/MX)	+1.800.456.6626	(EU)	+31 20 214 0047	(JP)	+81 3 6893 3017

NOCO BOOST[®] X[™]

GBX155



PELIGRO

Guía de usuario y garantía



ASEGÚRESE DE QUE LEE Y ENTIENDE TODA LA INFORMACIÓN DE SEGURIDAD ANTES DE USAR ESTE PRODUCTO. El incumplimiento de estas instrucciones de seguridad podría resultar en DESCARGA ELÉCTRICA, EXPLOSIÓN o INCENDIO, que podrían causar LESIONES GRAVES, MUERTE o DAÑOS MATERIALES.



Descarga eléctrica. Este producto es un dispositivo eléctrico que puede producir descarga y causar lesiones graves. No corte los cables de alimentación. No lo sumerja en agua ni deje que se moje.



Explosión. Baterías sin supervisar, incompatibles o dañadas pueden explotar si se utilizan con este producto. No lo deje desatendido mientras está en uso. No intente cargar una batería dañada o congelada. Utilice este producto solo con baterías del voltaje recomendado. Uselo solo en áreas bien ventiladas.



Incendio. Este producto es un dispositivo eléctrico que emite calor y puede causar quemaduras. No cubra este producto. No fume ni utilice nada que pueda causar chispas o fuego mientras usa este producto. Manténgalo alejado de materiales combustibles.



Lesión ocular. Use protección ocular cuando utilice este producto. Las baterías pueden explotar y hacer que salgan disparadas pequeñas partículas. El ácido de la batería puede causar irritación en los ojos y la piel. En el caso de contaminación de los ojos o la piel, aclare el área afectada con abundante agua corriente y póngase en contacto inmediatamente con el servicio de control de intoxicación y envenenamiento.



Gases explosivos. Es peligroso trabajar cerca de baterías de ácido-plomo. Las baterías generan gases explosivos durante su funcionamiento normal. Para reducir el riesgo de explosión de la batería, siga todas las instrucciones de seguridad publicadas por el fabricante de la batería y el fabricante de cualquier equipo destinado a ser utilizado cerca de esta. Revise las señales de precaución en estos productos y en el motor.

Español

Para obtener más información y asistencia técnica consulte:

www.no.co/support

Advertencias importantes de seguridad

PRECAUCIÓN:

El modo manual inhabilita todas las medidas de seguridad. Si se usa incorrectamente o en contra de nuestras recomendaciones, podría provocar lesiones o la muerte, quedando anulada la garantía. Existe riesgo de incendio, explosión y quemaduras. No lo desmonte, triture ni caliente por encima de 60 °C (140 °F), ni lo incinere. Este dispositivo está diseñado para su uso temporal en exteriores y se debe tener un cuidado razonable al utilizarlo en condiciones de humedad.

ADVERTENCIA:

No sobrecargue la batería interna. Consulte el manual de instrucciones. No fume, encienda una cerilla ni provoque chispas en las proximidades de la fuente de alimentación. Cargue la batería interna solo en un área bien ventilada cuando no esté en funcionamiento.

PRECAUCIÓN:

Riesgo de lesiones a las personas. No utilice este producto si el cable de alimentación o los cables de la batería están dañados de cualquier forma. Este dispositivo no está diseñado para su funcionamiento en instalaciones de reparación comerciales. Este dispositivo debe guardarse en interiores cuando no esté en funcionamiento. Es decir, no debe guardarse ni dejarse en el exterior.

Proposición 65. ⚠ ADVERTENCIA: Este producto puede exponerle a químicos incluyendo plomo y gases de escape, que son conocidos por el Estado de California como causante (s) de cáncer y defectos de nacimiento u otros daños reproductivos. Para mayor información, visite www.P65Warnings.ca.gov. **Precaución.** Utilice este producto solo para el propósito para el que fue diseñado. Debería haber una persona lo suficientemente cerca como para oír su voz o acudir en su ayuda en caso de emergencia. Ponga agua limpia y jabón a su alcance por si tuviera que usarlos en caso de contaminación con el ácido de la batería. Use protección ocular completa y ropa protectora cuando trabaje cerca de una batería. Lávese siempre las manos después de manipular baterías y materiales relacionados. No use objetos metálicos cuando trabaje con baterías, incluidas herramientas, relojes o joyas. Si cae metal sobre la batería, pueden saltar chispas o producirse un cortocircuito que podría provocar descarga eléctrica, incendio, explosión y causar lesiones, muerte o daños materiales. **Menores de edad.** Si el Comprador ha adquirido este producto para que lo use un menor de edad, el adulto que lo ha comprado se compromete a proporcionar instrucciones y advertencias detalladas al menor de edad antes de que este lo use. De no hacerlo, la responsabilidad recaerá únicamente sobre el Comprador, que se compromete a indemnizar a NOCO por el uso no intencionado o mal uso por parte de un menor de edad. **Peligro de asfixia.** Los accesorios pueden suponer riesgo de asfixia para niños pequeños. No deje que un niño utilice este producto o cualquier otro accesorio sin la supervisión de un adulto. Este producto no es un juguete. **Manipulación.** Manipule este producto con cuidado. Este producto puede dañarse si recibe golpes. No utilice un producto dañado. Posibles daños incluyen, pero no se limitan a, grietas en el revestimiento o cables dañados. No utilice un producto que tenga un cable de alimentación dañado. La humedad y los líquidos pueden dañar este producto. No utilice este producto ni ningún componente eléctrico cerca de líquidos. Guarde y utilice este producto en un lugar seco. No lo utilice si se moja. Si este producto se moja estando en funcionamiento, desconéctelo de la batería y deje de usarlo inmediatamente. No desconecte este producto de la corriente tirando del cable de alimentación. **PRECAUCIÓN:** Superficie caliente, espere a que la unidad se enfríe antes de manipularla.

Modificaciones. No intente alterar, modificar ni reparar ninguna de las partes de este producto. Desarmar este producto puede provocar lesiones, muerte o daños materiales. Si este producto se daña, funciona incorrectamente o entra en contacto con líquidos, deje de usarlo y contacte con NOCO. Cualquier modificación a este producto anulará su garantía. Los cambios o modificaciones no aprobados expresamente por el responsable del cumplimiento podrían anular la autoridad del usuario para utilizar este dispositivo. **Accesorios.** Este producto solo está aprobado para ser utilizado con accesorios de NOCO. NOCO no se responsabiliza de la seguridad del usuario u otros daños que pudieran producirse al utilizar accesorios no aprobados por NOCO. **Ubicación.** Evite que el ácido de la batería entre en contacto con este producto. No opere este producto en un área cerrada o con escasa ventilación. No coloque una batería encima de este producto. Coloque los cables de manera que se eviten daños accidentales al mover partes del vehículo (incluidos capós y puertas), piezas del motor (incluidas aspas de ventiladores, correas y poleas) o cualquier cosa que pudiera provocar tropiezos y causar lesiones o muerte. **Temperatura de funcionamiento.** Este producto está diseñado para funcionar a temperaturas ambiente de entre -20° C y 50° C. No lo haga funcionar fuera de estos intervalos de temperatura. No cargue una batería congelada. Deje de usar este producto inmediatamente si la batería se calienta demasiado. **Almacenamiento.** No utilice ni guarde este producto en áreas con altas concentraciones de polvo o partículas transportadas por el aire. Almacene este producto en superficies planas y seguras para evitar que se caiga. Guárdelo en un lugar seco. La temperatura de almacenamiento es de entre -20° C y 50° C (0° C to +40° C temperatura média). Bajo ninguna circunstancia deje que la temperatura supere los 80° C. **Compatibilidad.** Este producto solo es compatible con baterías de ácido-plomo de 12 voltios. No intente usar este producto con ningún otro tipo de batería. Cargar baterías con una composición química diferente puede provocar lesiones, muerte o daños materiales. Póngase en contacto con el fabricante de la batería antes de intentar cargarla. No cargue una batería si no está seguro de cuál es su composición química concreta o su voltaje. **Batería.** La batería de ión de litio (Li-ion) incorporada en este producto debe ser sustituida solamente por NOCO y debe ser reciclada o tirada aparte de los residuos domésticos. No intente sustituir la batería usted mismo. No manipule una batería Li-ion dañada o que sufra un escape. Nunca tire la batería a los residuos domésticos. Tirar las baterías a la basura doméstica contraviene las leyes y regulaciones medioambientales tanto estatales como federales. Lleve siempre las baterías usadas a su centro de reciclaje más cercano. Si la batería de este producto se calienta demasiado, desprende olor, está deformada, cortada o sufre o demuestra anomalías, deje de usarla inmediatamente y contacte con NOCO. **Carga de la batería.** Cargue el producto con el cable de carga USB-C incluido o el cargador para coches de 12 V. NOCO no recomienda el uso de cables ni adaptadores de alimentación USB-C externos, y no se hace responsable de daños, lesiones o la muerte durante el uso de productos de carga externos. Tenga cuidado al usar adaptadores de alimentación de baja calidad, ya que podrían suponer un riesgo eléctrico grave de lesiones o la muerte de personas, dispositivos y propiedades. El uso de cables o cargadores dañados, o la carga si hay humedad presente, podría provocar una descarga eléctrica. El uso de un adaptador de corriente genérico o de otro fabricante podría acortar la vida útil de su producto y provocar un mal funcionamiento de este. NOCO no es responsable de la seguridad del usuario cuando utilice accesorios o suministros que NO cuenten con la aprobación de NOCO. Cuando utilice un adaptador de corriente USB para cargar el producto, asegúrese de que el enchufe de CA esté completamente insertado en el adaptador antes de enchufarlo a una toma de corriente. Los adaptadores de corriente podrían calentarse durante el uso normal y el contacto prolongado con la piel podría provocar lesiones corporales. Permita siempre una ventilación adecuada alrededor de los adaptadores de corriente cuando los use. Para garantizar la máxima duración de la batería, evite cargar su producto durante más de una semana a la vez, ya que la sobrecarga podría acortar la vida útil de la batería. Con el tiempo, un producto no utilizado se descargará y deberá recargarse antes de su uso. • Desconecte el producto de la corriente cuando no lo esté utilizando. Utilice el producto solo para los fines previstos. **Dispositivos médicos.** Este producto puede emitir campos electromagnéticos. Contiene componentes magnéticos que pueden interferir con marcapasos,

desfibriladores u otros dispositivos médicos. Estos campos electromagnéticos pueden interferir con marcapasos u otros dispositivos médicos. Consulte con su médico antes de usar este producto si tiene un dispositivo médico, incluidos marcapasos. Si sospecha que este producto está interfiriendo con un dispositivo médico, deje de usarlo inmediatamente y consulte con su médico. **Enfermedades.** Si padece cualquier enfermedad que crea que pudiera verse afectada por este producto, consulte con su médico antes de usarlo. Dichas enfermedades incluyen, pero no se limitan a, ataques, desmayos, fatiga visual o dolores de cabeza. El uso de la linterna de alta potencia integrada conlleva un riesgo de sensibilidad a la luz. El uso de la luz en modo estroboscópico puede provocar ataques en personas con epilepsia fotosensible, que puede causar lesión grave o muerte. **Luz.** Mirar directamente al haz de luz puede provocar lesión ocular permanente. Este producto está provisto de una bombilla led de alta intensidad que emite una luz potente en el modo de luz más alto. **Limpieza.** Apague y desconecte este producto de la corriente antes de limpiarlo o llevar a cabo mantenimiento. Limpie y seque este producto inmediatamente si entra en contacto con líquidos o cualquier otro tipo de contaminante. Utilice un trapo suave sin pelusa (microfibra). Evite que los puertos o aberturas se mojen. **Atmósferas explosivas.** Obedezca todas las señales e instrucciones. No cargue ni utilice este producto en áreas con una atmósfera potencialmente explosiva, incluidas áreas de repostar o áreas en las que el aire contiene sustancias químicas o partículas como grano, polvo o polvo metálico. **Actividades de alto riesgo.** Este producto no está destinado para ser utilizado en casos en los que su mal funcionamiento pudiera causar la muerte, lesiones o daños medioambientales graves. **Interferencia de radiofrecuencia.** Este producto ha sido diseñado, probado y fabricado para cumplir con las normas que regulan las emisiones de radiofrecuencia. Tales emisiones del producto pueden afectar al funcionamiento de otros aparatos electrónicos y hacer que funcionen incorrectamente. **Modelos: GBX155.** Este dispositivo cumple con el artículo 15 de las normas de la Comisión Federal de Comunicaciones (FCC). La operación está sujeta a las dos condiciones siguientes: (1) Este dispositivo puede que no cause interferencias dañinas y (2) este dispositivo debe aceptar cualquier interferencia recibida, incluidas aquellas que puedan causar un funcionamiento no deseado. **NOTA:** Este equipo ha sido probado y se ha demostrado que cumple con los límites para un dispositivo digital de clase A, conforme al artículo 15 de las normas de la FCC. Estos límites están diseñados para proporcionar protección razonable contra interferencias dañinas en una instalación comercial. Este equipo genera, utiliza y puede irradiar energía de radiofrecuencia y, si no se instala o utiliza de acuerdo con las instrucciones, puede causar interferencias perjudiciales a las comunicaciones por radio. Puede que este equipo cause interferencias perjudiciales en un área residencial, en cuyo caso es posible que el usuario tenga que corregir la interferencia por su propia cuenta y riesgo.

Instrucciones de Uso

Primer paso: **Carga del GBX155.**

El GBX155 viene parcialmente cargado de fábrica y deberá cargarse por completo antes de su uso. Conecte el GBX155 utilizando el cable de carga USB-C incluido o el cargador de coche de 12 V al puerto de entrada o de salida USB-C. Se puede recargar desde cualquier puerto USB con alimentación, como un adaptador de CA, un cargador de coche, un ordenador portátil, etc. El puerto USB-C IN/OUT utiliza la tecnología Power Delivery 3.0 capaz de recibir o entregar hasta 60 W. El tiempo de recarga de un GBX155 diferirá según el nivel de descarga y de la fuente de alimentación utilizada. Los resultados reales podrían variar debido a las condiciones de la batería.

Tiempo de recarga:	Intensidad de corriente del cargador:
64h	2,5W
32h	5W
16h	10W

Al recargar la batería, el nivel de carga de la batería interna viene indicado por los ledes de carga. Los ledes se encenderán y apagarán lentamente y se volverán de color sólido hasta que los cuatro ledes de carga se enciendan. Cuando la batería esté totalmente cargada, el led de carga 100% se volverá verde sólido y los ledes de carga 25%, 50% y 75% se apagarán. De vez en cuando, el led verde de carga 100% se encenderá y apagará, indicando que se está realizando la carga de mantenimiento.

Carga rápida.

El GBX155 está equipado con tecnología de carga rápida que le permite recargarse a una velocidad de hasta 60 W. Se requiere un cargador compatible, capaz de soportar 60 W USB-C Power Delivery 3.0, para utilizar esta función plenamente. El LED de carga rápida se iluminará cuando la velocidad de carga supere los 15 W, lo que indica que USB Power Delivery 3.0 está activo.

Cargador automatriz

La forma más eficaz de cargar GBX155 es utilizando el cargador automatriz NOCO. NOTA: El vehículo debe estar encendido / en funcionamiento para que el cargador automático cargue rápidamente la unidad.

Fuente de alimentación

Al cargar los dispositivos USB, es importante encender primero la unidad GBX155 y luego conectar el dispositivo USB que se está cargando. NOTA: Si la unidad GBX155 no se enciende primero, consumirá energía del dispositivo USB si es compatible con DRP. Para cargar GBX155 con un dispositivo compatible con DRP (por ejemplo, teléfono, computadora portátil, banco de energía) asegúrese de que GBX155 esté APAGADO antes de realizar una conexión de cable entre GBX155 y el dispositivo DRP.

Segundo paso: Conexión a la batería.

Lea y asegúrese de entender el manual del propietario del vehículo sobre precauciones específicas y métodos recomendados para arrancar el vehículo de forma auxiliar. Asegúrese de determinar la tensión y la química de la batería consultando el manual del propietario de la batería antes de usar este producto. El GBX155 es solo para baterías de plomo-ácido de 12 voltios. Antes de conectarlo a la batería, compruebe que sea de plomo-ácido de 12 voltios. El GBX155 no es adecuado para ningún otro tipo de batería. Identifique la polaridad correcta de los terminales de la batería. El terminal positivo de la batería suele estar marcado con estas letras o símbolos: POS, P o +. El terminal negativo de la batería suele estar marcado con estas letras o símbolos: NEG, N o -. No realice ninguna conexión al carburador, a las líneas de combustible ni a las piezas delgadas de chapa. Las siguientes instrucciones son para un sistema de puesta a tierra negativo (el más común). Si su vehículo es un sistema de puesta a tierra positivo (muy poco común), consulte las instrucciones para un arranque adecuado en el manual del vehículo.

1. Conecte la pinza positiva (roja) de la batería al terminal positivo (POS, P o +) de esta y la pinza negativa (negra) al terminal negativo (NEG, N o -) o al chasis del vehículo.

Nivel de la batería interna.



25% 50% 75% 100%

Carga rápida.

Tiempo de recarga:	Intensidad de corriente del cargador:
2,7h	60W

Cargador Automatriz:

Tiempo de recarga:	Intensidad de corriente del cargador:
2,7h	60W

Tercer paso: **Arranque.**

1. Asegúrese de que todas las aplicaciones del vehículo que consumen energía (faros, radio, aire acondicionado, etc.) están apagadas antes de proceder al arranque del vehículo.
2. Pulse el botón de encendido para comenzar el arranque auxiliar y todos los LED parpadearán una vez. Si se ha conectado correctamente a la batería, el LED de White Boost se iluminará y los LED de carga de la batería irán a la par. Una cuenta atrás de 60 segundos comenzará tan pronto como se detecte una batería.
3. Pruebe a arrancar el vehículo. La mayoría de los vehículos arrancarán de inmediato. Si no arranca de inmediato, espere unos 20-30 segundos y pruebe nuevamente. Después de que se acaben los 60 segundos, la unidad deberá apagarse y luego volver a encenderse para iniciar una nueva secuencia de arranque auxiliar. No intente más de cinco (5) arranques auxiliares consecutivos en un período de quince (15) minutos. Permita que el GBX155 descanse durante quince (15) minutos antes de intentar arrancar el vehículo de forma auxiliar nuevamente.
4. Una vez que haya arrancado su vehículo, apague la unidad, desconecte las abrazaderas de la batería y extraiga el GBX155.

Tiempo de espera de 60 segundos.

Se iniciará una cuenta atrás de 60 segundos tan pronto como se detecte una batería. Después de que hayan transcurrido los 60 segundos, la función de arranque auxiliar se desactivará. El LED de impulso se apagará y los LED de carga de la batería interna indicarán el nivel de carga actual de la unidad. Para restablecer la función de arranque auxiliar, pulse el botón de encendido para apagar la unidad. Pulse el botón de encendido nuevamente para encender la unidad y reinicie la función de arranque auxiliar.

PRECAUCIÓN.

EL TIEMPO DE ESPERA DE 60 SEGUNDOS ESTARÁ DESHABILITADO MIENTRAS SE USA EL MODO DE ANULACIÓN MANUAL. SEGUIRÁ ALIMENTÁNDOSE CORRIENTE MIENTRAS LA ANULACIÓN MANUAL ESTÉ ACTIVA. PARA MAXIMIZAR EL NÚMERO DE ARRANQUES AUXILIARES, SE RECOMIENDA APAGAR LA UNIDAD DE IMPULSO TAN PRONTO COMO EL VEHÍCULO HAYA ARRANCADO.

Baterías de bajo voltaje y activación manual

El GBX155 está diseñado para arrancar baterías de ácido-plomo de entre 12 y 3 voltios. Si el voltaje de su batería es inferior a 3 voltios, el led de arranque permanecerá apagado. Esto indica que el GBX155 no puede detectar la batería. Si necesita arrancar una batería de menos de 3 voltios, el GBX155 tiene una función de activación manual que permite forzar el inicio del arranque.

PRECAUCIÓN.

UTILICE ESTE MODO CON MUCHO CUIDADO. ESTE MODO DEBE UTILIZARSE ÚNICAMENTE CON BATERÍAS DE ÁCIDO-PLOMO DE 12 V. LOS MECANISMOS ANTIDFLAGRANTES Y DE PROTECCIÓN CONTRA POLARIDAD INVERSA ESTÁN DESACTIVADOS EN ESTE MODO. PRESTE ATENCIÓN A LA POLARIDAD DE LA BATERÍA ANTES DE USAR ESTE MODO. NO DEJE QUE LOS CABLES DE ARRANQUE POSITIVO Y NEGATIVO SE TOQUEN ENTRE SÍ PORQUE EL PRODUCTO GENERARÁ CHISPAS. ESTE MODO UTILIZA CORRIENTE MUY ALTA (DE HASTA 4250 AMPERIOS) QUE PUEDE CAUSAR CHISPAS Y MUCHO CALOR SI NO SE USA ADECUADAMENTE. SI NO ESTÁ SEGURO DE CÓMO USAR ESTE MODO, NO LO UTILICE Y PÓNGASE EN CONTACTO CON UN PROFESIONAL.

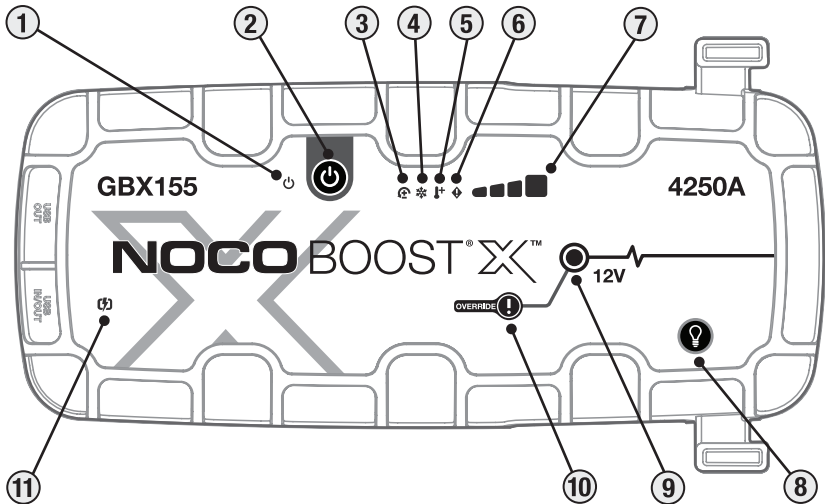





Interfaz

ES

- 1. Led de encendido/apagado.** Se vuelve blanco cuando la unidad está encendida. Se iluminará en naranja después de la cuenta regresiva del tiempo de espera de 60 segundos hasta que se retiren las abrazaderas de la batería del automóvil o el GBX155 se apague y se vuelva a encender.
- 2. Botón de encendido/apagado.** Presione para «encender» y «apagar» la unidad o reiniciar el impulso después de un tiempo de espera de 60 segundos.
- 3. LED de error de polaridad inversa** Se ilumina en rojo si se detecta polaridad inversa.
- 4. Led de baja temperatura** Se ilumina en azul sólido o parpadeante cuando la temperatura interna es demasiado baja.
- 5. Led de alta temperatura** Se ilumina en rojo sólido o parpadeante cuando la temperatura interna es demasiado alta.
- 6. Led de error.** Parpadea «encendido» y «apagado» en varias secuencias (de 1 a 6 parpadeos) para transmitir condiciones de error.
- 7. Nivel de la batería interna.** Indica el nivel de carga de la batería interna.
- 8. Botón de modo de luz.** Permite alternar entre los siete modos de luz de la linterna led ultrabrillante: 100% > 50% > 10% > SOS > parpadeo > estroboscópico > apagado
- 9. Led de arranque.** Se vuelve blanco cuando el modo de arranque está activado. Si la unidad está conectada correctamente a una batería, el GBX155 la detectará automáticamente y entrará en modo de arranque (el led parpadeará en blanco cuando el modo de activación manual esté conectado).
- 10. Botón de activación manual.** Para poner en marcha el modo de activación manual, mantenga pulsado el botón durante tres (3) segundos.
ADVERTENCIA: Desactiva los mecanismos de protección y fuerza el modo de arranque. Solo para usar cuando el voltaje de la batería es demasiado bajo para ser detectado.
- 11. LED de carga rápida** Se ilumina en blanco cuando la carga rápida está activa. El LED de carga rápida se vuelve rojo (fijo / parpadeante) cuando hay un error.

Localización y resolución de averías

Error	Razón/Solución	
 Rojo sólido	Polaridad inversa detectada. / Invierta las conexiones de la batería.	
	Parpadeo único (1)	Cortocircuito detectado en las abrazaderas de la batería. / Retire todas las cargas y vuelva a conectar las abrazaderas a la batería.
	Parpadeo doble (2)	Alto voltaje detectado en las pinzas (el GBX155 está conectado a un sistema de voltaje superior a 12 V, como 24 V).
	Parpadeo triple (3)	Se ha detectado una celda de batería defectuosa. / Cuando falla una celda de batería interna durante la carga.
	Flash cuádruple (4)	Error de tiempo de espera de carga (es decir, el GBX155 ha estado en carga masiva durante demasiado tiempo).
	Sextuple (6) Flash	Back-Charge detectado en el GBX155 a través de las abrazaderas mientras está en modo Boost (es decir, el GBX155 está en Anulación Manual y luego conectado a un sistema superior a 12V, como 24V).
	Led de alta temperatura: Led sólido	La unidad está operativa pero se acerca al límite de temperatura superior. / Deje que la unidad se enfríe.
	Led de alta temperatura: Intermitente	La unidad está demasiado caliente para arrancar, solo la linterna está disponible en este estado. / Deje que la unidad se enfríe.
	Led de baja temperatura: Led sólido	La unidad está operativa pero se acerca al límite de temperatura inferior. / Deje que la unidad se caliente.
	Led de baja temperatura: Intermitente	La unidad está demasiado fría para arrancar, solo la linterna está disponible en este estado / Permita que la unidad se caliente.
	Rojo intermitente	Si carga la unidad, compruebe si el cable o el cargador están dañados / Si carga un dispositivo USB-C, compruebe si el cable o el dispositivo están dañados / Si el problema persiste, póngase en contacto con el soporte de NOCO.
	Rojo sólido	El cargador conectado no es compatible. / Desenchufe el cable USB, apague / encienda la unidad, use un cargador diferente.

Especificaciones técnicas

Batería interna: 99Wh Ión de litio

Corriente máxima: 4250A

Temperatura de funcionamiento: -20° C to +50° C

Temperatura de carga: 0° C to +40° C

Temperatura de almacenamiento: -20° C to +50° C
(Temperatura media)

USB-C (entrada): 5V 1.5A/9V 3A/12V 3A/15V 3A/20V 3A

USB-C (salida): 5V 3A/9V 3A/12V 3A/15V 3A/20V 3A

USB (salida): 5 VCC 2,1 A máx./10 W máx.

Protección de la cubierta: IP65 (con puertos cerrados)

Enfriamiento: Convección natural

Dimensiones (largo x ancho x alto): 30,6 x 16,3 x 6,9 Centímetros

Peso: 2,6 Kilogramo (5,82 lb)

NOCO Un (1) año de garantía limitada.

IMPORTANTE: AL UTILIZAR ESTE PRODUCTO, USTED ACEPTA ESTAR OBLIGADO POR LOS TÉRMINOS DE LA GARANTÍA LIMITADA DE UN (1) AÑO DE NOCO («GARANTÍA») COMO SE ESTABLECE A CONTINUACIÓN. NO UTILICE EL PRODUCTO HASTA HABER LEÍDO LOS TÉRMINOS DE LA GARANTÍA. SI NO ACEPTA LOS TÉRMINOS DE LA GARANTÍA, NO UTILICE EL PRODUCTO Y DEVUÉLVALO.

ESTA GARANTÍA LE OTORGA DERECHOS LEGALES ESPECÍFICOS Y USTED PUEDE TENER OTROS DERECHOS QUE VARIAN SEGÚN EL ESTADO, EL PAÍS O LA PROVINCIA. SALVO LO PERMITIDO POR LA LEY, NOCO NO EXCLUYE, LIMITA NI SUSPENDE OTROS DERECHOS QUE USTED PUEDA TENER, INCLUIDOS LOS QUE PUEDAN DERIVARSE DE LA NO CONFORMIDAD DE UN CONTRATO DE VENTA. PARA UNA COMPRESIÓN COMPLETA DE SUS DERECHOS, DEBE CONSULTAR LAS LEYES DE SU ESTADO, PAÍS O PROVINCIA.

EN LA MEDIDA EN QUE LO PERMITA LA LEY, ESTA GARANTÍA Y LOS RECURSOS ESTABLECIDOS SON EXCLUSIVOS Y EN LUGAR DE TODAS LAS DEMÁS GARANTÍAS, RECURSOS Y CONDICIONES, YA SEAN ORALES, ESCRITOS, LEGALES, EXPRESOS O IMPLÍCITOS. NOCO RENUNCIA A TODAS LAS GARANTÍAS LEGALES E IMPLÍCITAS, INCLUYENDO, SIN LIMITACIÓN, GARANTÍAS DE COMERCIABILIDAD E IDONEIDAD PARA UN FIN DETERMINADO Y GARANTÍAS CONTRA DEFECTOS OCULTOS O LATENTES, EN LA MEDIDA EN QUE LO PERMITA LA LEY. EN LA MEDIDA EN QUE DICHAS GARANTÍAS NO PUEDAN RENUNCIARSE, NOCO LIMITA LA DURACIÓN Y LOS RECURSOS DE DICHAS GARANTÍAS A LA DURACIÓN DE ESTA GARANTÍA EXPRESA Y, A OPCIÓN DE NOCO, LA REPARACIÓN O REEMPLAZO DE LOS PRODUCTOS DESCRITOS A CONTINUACIÓN. ALGUNOS ESTADOS, PAÍSES Y PROVINCIAS NO PERMITEN LIMITACIONES SOBRE LA DURACIÓN DE UNA GARANTÍA O CONDICIÓN IMPLÍCITA, POR LO QUE LA LIMITACIÓN DESCRITA ANTERIORMENTE PUEDE NO APLICAR EN SU CASO.

NOCO garantiza los Productos de la marca NOCO contenidos en el embalaje original («Producto NOCO») contra defectos en materiales y mano de obra cuando se usan normalmente de acuerdo con las pautas publicadas de NOCO por un período de UN (1) AÑO a partir de la fecha de compra minorista original o fecha de entrega por parte del comprador usuario final («Período de garantía»). Las pautas publicadas de NOCO incluyen, entre otros, la información contenida en esta Garantía, las especificaciones técnicas y los manuales de usuario. Para usuarios finales de la Unión Europea (UE), de la Asociación Europea de Libre Comercio (EFTA), de territorios del Norte o del Reino Unido, el período de garantía puede ampliarse a un mínimo de DOS (2) AÑOS. EN ALGUNOS ESTADOS, PAÍSES O PROVINCIAS, LA LEY NACIONAL PUEDE PROPORCIONAR PERÍODOS DE GARANTÍA MÁS EXTENDIDOS. Como tal, los beneficios de la Garantía limitada pretenden complementar, y no reemplazar, los derechos proporcionados por las leyes de protección al consumidor.â

LA RESPONSABILIDAD DE NOCO SE LIMITA AL REEMPLAZO O LA REPARACIÓN. NOCO NO SERÁ RESPONSABLE DE NINGÚN DAÑO ESPECIAL, INCIDENTAL, CONSECUENTE O EJEMPLAR RESULTANTE DE CUALQUIER INCUMPLIMIENTO DE LA GARANTÍA O CONDICIÓN O BAJO CUALQUIER OTRA TEORÍA LEGAL, INCLUYENDO, ENTRE OTROS, LUCRO CESANTE, INGRESO CESANTE, NEGOCIO CESANTE, DAÑO A LA PROPIEDAD, LESIONES PERSONALES O CUALQUIER PÉRDIDA O DAÑO INDIRECTO O CONSECUENTE DE CUALQUIER FORMA.

Esta Garantía no es transferible y no cubre los costes de embalaje y transporte de devolución. Esta Garantía no se aplica: (a) a daños causados por accidente, abuso, mal uso, fuego, contacto con líquidos u otra causa externa, (b) mal manejo, instalación incorrecta, modificaciones, desmontaje o intento de reparación no autorizada, (c) daños, como abolladuras o rasguños, que no afecten la funcionalidad del Producto, (d) daños causados por operar el Producto fuera de las pautas publicadas por NOCO, (e) defectos causados por el uso y desgaste normal o debido a la envejecimiento normal del Producto, o (f) si algún número de serie ha sido eliminado o desfigurado del Producto.

Si, durante el Período de garantía, presenta una reclamación, NOCO, a su elección: (a) reparará el Producto que haya sido probado y haya superado nuestros requisitos funcionales, (b) reemplazará el Producto con un producto de reemplazo del mismo modelo (o con su consentimiento, un producto que tenga las mismas o sustancialmente similares características que el Producto original, por ejemplo, un modelo diferente con las mismas características), que sea nuevo o como nuevo y haya sido probado y superado nuestros requisitos funcionales, o (c) cambiará el Producto por un reembolso del precio de compra. Requerimos cierta información, incluida la prueba de compra, para procesar las reclamaciones de garantía limitada. Para realizar una reclamación bajo la Garantía limitada, comuníquese con el Soporte de NOCO en:

(Web)	https://no.co/support	(Reino Unido)	+44 20 4520 7738	(AU)	+61 2 4062 0068
(Correo electrónico)	support@no.co				
(EE. UU./CA/MX)	+1.800.456.6626	(UE)	+31 20 214 0047	(JP)	+81 3 6893 3017

NOCO BOOST[®] X[™]

GBX155



PERIGO

Guia do usuário e garantia



LEIA E COMPREENDA COMPLETAMENTE AS INFORMAÇÕES DE SEGURANÇA ANTES DE USAR ESTE PRODUTO. A falha em obedecer estas instruções de segurança pode resultar em CHOQUE ELÉTRICO, EXPLOÇÃO E INCÊNDIO, o que pode provocar em LESÕES GRAVES, MORTE ou DANOS À PROPRIEDADE.



Choque elétrico. O produto é um dispositivo elétrico que pode causar choques e ferimentos graves. Não corte os cabos de alimentação. Não mergulhe em água nem molhe o produto.



Explosão. As baterias não monitoradas, incompatíveis ou danificadas podem explodir se usadas com o produto. Não deixe o produto sem vigilância enquanto estiver em uso. Não tente dar partida auxiliada numa bateria danificada ou congelada. Use o produto apenas com baterias da tensão recomendada. Opere o produto em áreas bem ventiladas.



Incêndio. O produto é um dispositivo elétrico que emite calor e é capaz de causar queimaduras. Não cubra o produto. Não fume ou use qualquer fonte de faísca elétrica ou de fogo enquanto estiver operando o produto. Mantenha o produto afastado de materiais combustíveis.



Lesões oculares. Use proteção para os olhos ao operar o produto. As baterias podem explodir e lançar detritos. O ácido da bateria pode causar irritação nos olhos e na pele. Em caso de contaminação dos olhos ou da pele, lave a área afetada com água corrente e entre em contato com o centro de controle de envenenamento imediatamente.



Gases explosivos. Trabalhar perto de uma bateria de chumbo-ácido é perigoso. As baterias geram gases explosivos durante a sua operação normal. Para reduzir o risco de explosão da bateria, siga todas as instruções de segurança e as informações publicadas pela fabricante da bateria e pela fabricante de qualquer equipamento destinado ao uso nas proximidades da bateria. Leia atentamente as precauções nesses produtos e no motor.

Português

Para obter mais informações e suporte, acesse:

www.no.co/support

Avisos de segurança importantes

CUIDADO:

O Modo Manual desativa todas as medidas de segurança. Se usado de forma inadequada e/ou contra o uso recomendado, poderá causar ferimentos ou morte e anulará sua garantia. Risco de incêndio, explosão e queimadura. Não desmonte, quebre, aqueça acima de 60 °C (140 °F) ou incinere. O dispositivo foi projetado para uso temporário ao ar livre e deve-se ter as devidas precauções ao usar o dispositivo em condições de umidade.

AVISO:

Não sobrecarregue a bateria interna. Consulte o Manual de Instruções. Não fume, acenda um fósforo nem provoque faíscas próximo à fonte de alimentação. Carregue a bateria interna somente em área bem ventilada quando não estiver em uso.

CUIDADO:

Risco de Ferimentos Às Pessoas. Não use este produto se o cabo de alimentação ou os cabos da bateria estiverem danificados. Este dispositivo não se destina ao uso em instalações de reparo comercial. Este dispositivo deve ser armazenado em ambiente interno quando não estiver em uso. Este dispositivo não deve ser armazenado nem deixado ao ar livre quando não estiver em uso.

Precauções pessoais. Use o produto apenas para o fim pretendido. Alguém deve estar ao alcance da sua voz ou perto o suficiente para ajudar em caso de emergência. Tenha a água limpa e sabão nas proximidades no caso de contaminação pelo ácido da bateria. Use proteção completa para os olhos e roupas de proteção enquanto estiver trabalhando perto de uma bateria. Sempre lave as mãos depois de manusear baterias e materiais relacionados. Não manuseie nem use objetos metálicos enquanto estiver trabalhando com baterias, incluindo; ferramentas, relógios e joias. Se o metal cair na bateria, pode provocar uma faísca ou criar um curto-circuito, resultando em choque elétrico, incêndio ou explosão que pode resultar em ferimentos, morte ou danos à propriedade. **Menores de idade.** Se o "Comprador" pretende que o produto seja utilizado por um menor, o adulto comprador concorda em fornecer instruções detalhadas e avisos para o menor antes do uso. A falha em fazer isso é da exclusiva responsabilidade do "Comprador", que concorda em indenizar a NOCO por qualquer uso acidental ou indevido por um menor. **Risco de asfixia.** Os acessórios podem apresentar risco de asfixia para crianças. Não deixe crianças desacompanhadas com o produto ou qualquer acessório. O produto não é brinquedo. **Manuseio.** Manuseie o produto com cuidado. Em caso de impacto o produto pode ser danificado. Não use um produto danificado, incluindo, mas não se limitando a rachaduras na superfície ou cabos danificados. Não use o produto com um cabo de alimentação danificado. A umidade e os líquidos podem danificar o produto. Não manipule produtos ou componentes elétricos perto de qualquer líquido. Armazene e opere o produto em locais secos. Não opere o produto se estiver molhado. Se o produto já estiver funcionando e ficar molhado, desconecte-o da bateria e interrompa o uso imediatamente. Não desligue o produto puxando os cabos. **CUIDADO:** Superfície quente, espere que a unidade esfrie antes de manuseá-la. **Modificações.** Não tente alterar, modificar ou consertar qualquer parte do produto. Desmontar o produto pode causar lesões, morte ou danos à propriedade. Se o produto for

danificado, apresentar avarias ou entrar em contato com qualquer líquido, interrompa o uso e entre em contato com a NOCO. Qualquer modificação no produto anulará sua garantia. **Acessórios.** Este produto só tem aprovação para o uso com acessórios da NOCO. A NOCO não é responsável pela segurança ou por danos do usuário quando este usar acessórios não aprovados pela NOCO. **Localização.** Evite que o ácido da bateria entre em contato com o produto. Não opere o produto em uma área fechada ou numa área com ventilação restrita. Não coloque a bateria encima do produto. Posicione os cabos de modo a evitar danos acidentais, movendo as peças do veículo (incluindo capôs e portas), movendo as peças do motor (incluindo as lâminas do ventilador, correias e polias), ou o que possa trazer perigo de lesões ou morte. **Temperatura operacional.** Este produto é projetado para funcionar em temperatura ambiente entre -20°C a 50°C . Não opere fora desta amplitude de temperatura. Não faça a partida auxiliada de uma bateria congelada. Interrompa o uso do produto imediatamente se a bateria ficar excessivamente quente. **Armazenamento.** Não use nem armazene o produto em áreas com altas concentrações de poeira ou de partículas aéreas. Armazene o seu produto em superfícies planas e seguras de modo que não esteja propenso a quedas. Armazene o produto em um local seco. A temperatura de armazenamento é de -20°C a 50°C (0°C a $+40^{\circ}\text{C}$ temperatura média). Nunca exceda 80°C sob nenhuma circunstância. **Compatibilidade.** O produto é compatível apenas com baterias de chumbo-ácido de 12 volts. Não tente usar o produto com nenhum outro tipo de bateria. Fazer a partida auxiliada de baterias de outras substâncias químicas pode resultar em ferimentos, morte ou danos à propriedade. Entre em contato com a fabricante da bateria antes de tentar a partida auxiliada. Não faça a partida auxiliada da bateria se não tiver certeza de suas substâncias químicas ou de sua tensão específica. **A Bateria.** A bateria de íons de lítio integrada ao produto deve ser substituída apenas pela NOCO e deve ser reciclada ou descartada separadamente do lixo doméstico. Não tente substituir a bateria sozinho e não manuseie uma bateria de íons de lítio danificada ou com vazamento. Nunca descarte a bateria no lixo doméstico. A eliminação de baterias no lixo doméstico é ilegal de acordo com as leis e regulamentos ambientais estaduais e federais. Sempre leve as baterias usadas ao seu centro local de reciclagem de baterias. Se a bateria do produto estiver excessivamente quente, emitindo um odor, deformada, cortada ou demonstrando um funcionamento, pare imediatamente o uso e entre em contato com a NOCO. **Recarga da bateria.** Carregue o produto com o cabo de carregamento USB-C incluso ou um Carregador Veicular de 12V. A NOCO não recomenda o uso de cabos USB-C e adaptadores de energia de terceiros e não é responsável por danos, ferimentos ou morte ao usar produtos de carregamento de terceiros. Tenha cuidado ao usar adaptadores de energia de baixa qualidade, pois eles podem apresentar sério risco elétrico que pode resultar em ferimentos ou morte de pessoas e danos à dispositivos e propriedades. O uso de cabos ou carregadores danificados ou o carregamento quando houver umidade pode resultar em choque elétrico. O uso de adaptadores de energia genéricos ou de terceiros pode reduzir a vida útil do produto e causar mau funcionamento. A NOCO não se responsabiliza pela segurança do usuário ao usar acessórios ou materiais que não são aprovados pela NOCO. Ao usar um adaptador de energia USB para carregar o produto, verifique se o plugue CA está totalmente inserido no adaptador antes de ligá-lo a uma tomada. Os adaptadores de energia podem aquecer-se durante o uso normal, e o contato prolongado com a pele pode causar lesão corporal. Mantenha sempre uma ventilação adequada ao redor dos adaptadores de energia durante o uso. Para garantir a máxima vida útil da bateria, evite carregar o produto por mais de uma semana por vez, pois a sobrecarga pode reduzir a vida útil da bateria. Com o tempo, o produto não utilizado se descarregará e deverá ser recarregado antes do uso. Desconecte o produto das fontes de alimentação quando não estiver em uso. Use o produto apenas para os fins a que se destina. **Dispositivos médicos.** O produto pode emitir campos eletromagnéticos. O produto contém componentes magnéticos que podem interferir em marca-passos, desfibriladores ou outros dispositivos médicos. Esses campos eletromagnéticos causar interferência em marca-passos ou em outros dispositivos médicos. Consulte o seu médico antes de usar se você tiver algum dispositivo médico, incluindo marca-passos. Se você suspeita que o produto está interferindo em um dispositivo médico, pare de usar o produto

imediatamente e consulte seu médico. **Condições médicas.** Se você tem alguma condição médica que acredita que pode ser afetada pelo produto, incluindo, mas não se limitando a convulsões, apagões, fadiga ocular ou dores de cabeça, consulte seu médico antes do uso do produto. O uso de uma lanterna de alta potência integrada oferece risco para pessoas com sensibilidade à luz. O uso da luz no modo estroboscópico pode causar convulsões em pessoas com epilepsia fotossensível, o que pode resultar em ferimentos graves ou mesmo em morte. **Luz.** Olhar diretamente para a lanterna pode resultar em lesões oculares permanentes. O produto está equipado com uma lâmpada pré-focada de LED de alto desempenho que emite um feixe poderoso na configuração mais alta. **Limpeza.** Desligue o produto antes de qualquer manutenção ou limpeza. Limpe e seque o produto imediatamente se entrar em contato com líquidos ou qualquer tipo de contaminante. Use um pano macio e sem fiapos (microfibra). Evite a umidade nas aberturas. **Atmosferas explosivas.** Obedeça todos os sinais e instruções. Não opere o produto em qualquer área com uma atmosfera potencialmente explosiva, incluindo áreas de abastecimento de combustíveis ou áreas que contenham produtos químicos ou partículas como grãos, poeiras ou pós metálicos. **Atividades com enormes consequências.** Este produto não se destina ao uso onde a falha do produto possa levar a lesões, mortes ou danos ambientais graves. **Interferência de radiofrequência.** O produto foi projetado, testado e fabricado de acordo com as normas que regulam as emissões de radiofrequência. Tais emissões do produto podem afetar negativamente a operação de outros equipamentos eletrônicos, fazendo com que eles funcionem mal. **Número do modelo: GBX155** Este dispositivo cumpre com a Parte 15 das Regras da FCC (Federal Communications Commission). Sua operação está sujeita às duas condições seguintes: (1) este dispositivo não deve causar interferência prejudicial e (2) este dispositivo deve aceitar qualquer interferência recebida, inclusive interferências que possam resultar em mau funcionamento. OBS.: Este equipamento foi testado e está em conformidade com os limites para um dispositivo digital de Classe A, de acordo com a Parte 15 das Regras da FCC. Esses limites são projetados para fornecer proteção razoável contra interferências prejudiciais quando o equipamento é operado em um ambiente comercial. Este equipamento gera, usa e pode irradiar energia de radiofrequência e, se não for instalado e usado de acordo com o manual de instruções, pode causar interferência prejudicial às comunicações de rádio. A operação deste equipamento em uma área residencial provavelmente causará interferência prejudicial, caso em que o usuário será obrigado a corrigir a interferência às suas próprias custas.

Como usar

Etapa 1: Recarregue o GBX155.

O GBX155 vem parcialmente carregado, mas precisa de uma recarga completa antes do uso. Usando o Cabo de Carregamento USB-C incluso ou um Carregador Veicular de 12V, conecte o GBX155 através da porta USB-C IN/OUT. Ele pode ser recarregado a partir de qualquer porta USB energizada, como um adaptador CA, carregador veicular, notebook e outros. A porta USB-C IN/OUT utiliza a tecnologia Power Delivery 3.0, capaz de receber/entregar até 60W. O tempo de recarga do GBX155 será diferente com base no nível de descarga e na fonte de alimentação usada. Os resultados reais podem variar de acordo com as condições da bateria.

Tempo de recarga:	Classificação do carregador:
64h	2,5W
32h	5W
16h	10W

Ao recarregar, o nível de carga da bateria interna é indicado pelos LEDs de recarga. Os LEDs pulsam lentamente e se tornam constantes na cor até que os quatro LEDs de recarga estejam acesos. Quando a bateria estiver totalmente recarregada, o LED verde 100% ficará constante e os LEDs de recarga de 25%, 50% e 75% “desligam”. De vez em quando, o LED verde de 100% pulsará indicando que a recarga de manutenção está ocorrendo.

Carregamento Rápido.

O GBX155 vem equipado com tecnologia de carregamento rápido que permite sua recarga a uma taxa de até 60W. É necessário um carregador compatível – com capacidade de 60W via USB-C Power Delivery 3.0 – para utilizar esse recurso completamente. O LED de Carregamento Rápido se acende quando a taxa de recarga excede os 15W, indicando que o USB Power Delivery 3.0 está ativo.

Carregador Automotivo

A maneira mais eficaz de carregar o GBX155 é usando o carregador automotivo NOCO. NOTA: O veículo deve estar ligado / funcionando para que o carregador automático carregue rapidamente a unidade.

Fonte de energia

Ao carregar os dispositivos USB, é importante primeiro ligar a unidade GBX155 e depois conectar o dispositivo USB que está sendo carregado. NOTA: Se a unidade GBX155 não for ligada primeiro, ela irá drenar energia do dispositivo USB se for compatível com DRP. Para carregar o GBX155 com um dispositivo compatível com DRP (por exemplo, telefone, laptop, banco de energia), certifique-se de que o GBX155 esteja DESLIGADO antes de fazer uma conexão por cabo entre o GBX155 e o dispositivo DRP.

Etapa 2: Conecte à bateria.

Leia cuidadosamente e compreenda o manual do veículo com relação às suas precauções específicas e os métodos recomendados de partida assistida. Certifique-se de determinar a voltagem e a química da bateria consultando o manual da bateria antes de usar este produto. O GBX155 serve apenas para baterias chumbo-ácido de 12 volts. Antes de conectá-lo à bateria, confirme se é uma bateria chumbo-ácido de 12 volts. O GBX155 não é adequado para nenhum outro tipo de bateria. Identifique a polaridade correta dos terminais da bateria. O terminal positivo da bateria geralmente é marcado por estas letras ou símbolos: POS, P, +. O terminal negativo da bateria geralmente é marcado por estas letras ou símbolos: NEG, N, -. Não faça conexão com o carburador, linhas de combustível ou peças finas de chapa metálica. As instruções abaixo se referem a um sistema de aterramento negativo (mais comum). Se o seu veículo tiver um sistema de aterramento positivo (muito incomum), consulte o manual do veículo para obter instruções adequadas de partida assistida.

1. Prenda o grampo de bateria positivo (vermelho) ao terminal positivo (POS, P, +) da bateria e o grampo de bateria negativo (preto) ao terminal negativo (NEG, N, -) da bateria ou ao chassi do veículo.

Nível da bateria interna



25% 50% 75% 100%

Carregamento Rápido.

Tempo de recarga:	Classificação do carregador:
2,7h	60W

Carregador Automotivo:

Tempo de recarga:	Classificação do carregador:
2,7h	60W

Etapa 3: **Partida auxiliada.**

1. Certifique-se de todas as cargas de energia do veículo (faróis, rádio, ar-condicionado, etc.) estejam desligadas antes de tentar a partida auxiliada do veículo.
2. Pressione o Botão de Energia para iniciar a partida assistida, e todos os LEDs piscarão uma vez. Se houver uma conexão adequada com a bateria, o LED Branco do Auxiliar se acenderá e os LEDs de Carga da Bateria se acenderão. A contagem regressiva do Tempo Limite de 60 Segundos será iniciada assim que a bateria for detectada.
3. Tente dar partida no veículo. A maioria dos veículos dá partida imediatamente. Se o veículo não der partida imediatamente, aguarde 20 a 30 segundos e tente novamente. Após o Tempo Limite de 60 Segundos, a unidade deve ser desligada e ligada novamente para iniciar uma nova sequência de partida assistida. Não tente mais de cinco (5) partidas assistidas consecutivas dentro de um período de quinze (15) minutos. Permita que o GBX155 repouse por quinze (15) minutos antes de tentar a partida assistida do veículo novamente.
4. Após dar partida no veículo, desligue a unidade, desconecte os grampos da bateria e remova o GBX155.

Tempo Limite de 60 Segundos.

Uma Contagem Regressiva de 60 segundos será iniciada assim que a bateria for detectada. Após 60 segundos, a função de partida assistida será desativada. O LED do auxiliar se apagará e os LEDs de carga da bateria interna indicarão o atual nível de carga da unidade. Para reiniciar a função de partida assistida, pressione o botão de energia para desligar a unidade. Pressione o botão de energia novamente para ligar a unidade e reiniciar a função de partida assistida.

CUIDADO.

O TEMPO LIMITE DE 60 SEGUNDOS É DESATIVADO AO USAR O MODO DE ATIVAÇÃO MANUAL. A ALIMENTAÇÃO CONTINUARÁ SENDO FORNECIDA ENQUANTO A ATIVAÇÃO MANUAL ESTIVER ATIVA. PARA MAXIMIZAR O NÚMERO DE PARTIDAS ASSISTIDAS, RECOMENDA-SE DESLIGAR A UNIDADE AUXILIAR ASSIM QUE O VEÍCULO DER PARTIDA.

Baterias de baixa tensão e acionamento manual

O GBX155 é projetado para fazer a partida auxiliada de baterias de chumbo-ácido de 3 a 12 volts. Se a bateria estiver abaixo de 3 volts, o LED do Boost estará "desligado". Isto indica que o GBX155 não pôde detectar uma bateria. Se você precisa fazer a partida auxiliada de uma bateria abaixo de 3 volts, há um recurso de acionamento manual, que permite que você force a "ativação" da função de partida auxiliada.

CUIDADO.

USE ESTE MODO COM EXTREMO CUIDADO. ESTE MODO É PARA BATERIAS DE CHUMBO-ÁCIDO DE 12 VOLTS APENAS. AMBAS AS FUNÇÕES DE PROTEÇÃO CONTRA FAÍSCAS E PROTEÇÃO CONTRA INVERSÃO DE POLARIDADE ESTÃO DESATIVADAS. PRESTE MUITA ATENÇÃO À POLARIDADE DA BATERIA ANTES DE USAR ESTE MODO. NÃO PERMITA QUE AS PINÇAS POSITIVA E NEGATIVA DA BATERIA SE TOQUEM OU SE CONECTEM UMA A OUTRA POIS O PRODUTO PRODUZIRÁ FAÍSCAS. ESTE MODO USA CORRENTE MUITO ELEVADA (ATÉ 4250 AMPERES), O QUE PODE CAUSAR FAÍSCAS E ALTO CALOR SE NÃO FOR USADO CORRETAMENTE. SE VOCÊ NÃO SE SENTIR SEGURO COM O USO DESTES MODO, NÃO TENHA TENTE E PROCURE A AJUDA DE UM PROFISSIONAL.

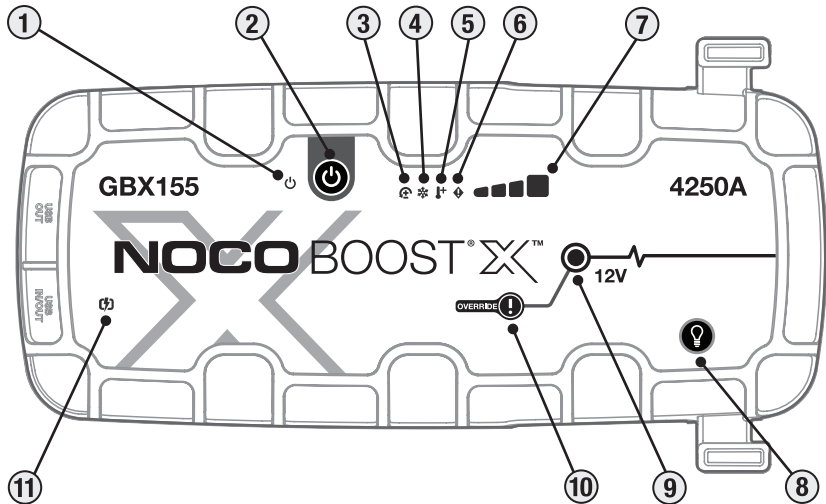





Interface

- 1. LED "Power"** Acende em branco quando a unidade está "ligada". Acenderá em laranja após a contagem regressiva do tempo limite de 60 segundos até que os grampos sejam removidos da bateria do carro ou o GBX55 seja desligado e ligado novamente.
- 2. Botão "Power"** Pressione para ligar e desligar a unidade ou reiniciar o impulso após o tempo limite de 60 segundos.
- 3. LED de Erro de Polaridade Invertida** Uma luz Vermelha irá acender se for detectada inversão de polaridade.
- 4. LED frio** Uma luz Azul irá acender ou piscar quando a temperatura interna estiver muito baixa.
- 5. LED quente** Uma luz Vermelha irá acender ou piscar quando a temperatura interna estiver muito alta.
- 6. LED de erro** Pisca "ligado" e "desligado" em várias sequências (de 1 a 6 piscadas) para transmitir condições de erro.
- 7. Nível da bateria interna** Indica o nível de carga da bateria interna.
- 8. Botão de modo de iluminação** Alterna a luz do LED de ultrabrilho dentre 7 modos de iluminação: 100% > 50% > 10% > SOS > Pisca > Iluminação estroboscópica > Desligado
- 9. LED Boost** Acende em branco quando o modo Boost (elevação de tensão) está ativo. Se a unidade estiver conectada corretamente a uma bateria, o GBX55 detectará automaticamente uma bateria e entrará no modo Boost (o LED pisca em branco quando o recurso de acionamento manual está ativo).
- 10. Botão Manual Override (acionamento manual)** Para ativar pressione e segure por três (3) segundos. **ADVERTÊNCIA: Desativa a proteção de segurança e força manualmente a ativação do modo Boost. Somente para uso quando a tensão da bateria é muito baixa para ser detectada.**
- 11. LED de Carregamento Rápido** Uma luz Branca irá acender quando o carregamento rápido estiver ativo. O LED de carga rápida fica vermelho (sólido / piscando) quando há um erro.

Solução de problemas

PT

	Erro	Razão/solução
	 Vermelho	Polaridade invertida detectada. / Inverta as conexões da bateria.
	Piscada Única (1)	Curto-Circuito Detectado nos grampos da bateria. / Remova todas as cargas, reconecte os grampos à bateria.
	Piscada Dupla (2)	Alta tensão detectada nos grampos (o GBX155 está conectado a um sistema de tensão superior a 12 V, como 24 V).
	Piscada Tripla (3)	Célula Defeituosa Detectada na Bateria. / Quando falha uma célula da bateria interna durante o carregamento.
	Flash quádruplo (4)	Erro de tempo limite de carga (ou seja, o GBX155 está em carregamento em massa há muito tempo).
	Sêxtuplo (6) Flash	Recarga detectada no GBX155 através das pinças enquanto em um modo de reforço (ou seja, o GBX155 está em substituição manual e, em seguida, conectado a um sistema maior que 12 V, como 24 V).
	LED quente: aceso	A unidade está funcionando normalmente, mas está alcançando a temperatura limite. / Espere a unidade esfriar.
	LED quente: piscando	A unidade está muito quente para iniciar, apenas a lanterna está disponível neste estado. / Deixe a unidade esfriar.
	LED frio: aceso	A unidade está funcionando plenamente, mas está alcançando a temperatura abaixo do limite. / Espere a unidade aquecer.
	LED frio: piscando	A unidade está muito fria para iniciar, apenas a lanterna está disponível neste estado / Permita que a unidade aqueça.
	Luz Vermelha Intermitente	Se estiver carregando a unidade, verifique o cabo ou carregador quanto a danos / Se estiver carregando um dispositivo USB-C, verifique o cabo ou dispositivo quanto a danos / Se o problema persistir, entre em contato com o suporte da NOCO.
	Vermelho	O carregador conectado é incompatível. / Desconecte o cabo USB, desligue / ligue a unidade, use um carregador diferente.

Especificações técnicas

Bateria interna: 99Wh Íons de lítio

Corrente nominal de pico: 4250A

Temperatura operacional: -20°C a +50°C

Temperatura de recarga: 0°C a +40°C

Temperatura de armazenamento: -20°C a +50°C (temp. média)

USB-C (entrada): 5V 1.5A/9V 3A/12V 3A/15V 3A/20V 3A

USB-C (saída): 5V 3A/9V 3A/12V 3A/15V 3A/20V 3A

USB (saída): 5Vcc 2.1A Máx / 10W Máx

Proteção da caixa: IP65 (com as portas fechadas)

Arrefecimento: Convecção natural

Dimensões (C x L x A): 30,6 x 16,3 x 6,9 Centímetros

Peso: 2,6 Quilograma (5,82 lb)

Garantia limitada de um (1) ano da NOCO.

IMPORTANTE: AO UTILIZAR ESTE PRODUTO, O UTILIZADOR CONCORDA EM FICAR VINCULADO AOS TERMOS DA GARANTIA LIMITADA DE UM (1) ANO DA NOCO ("GARANTIA"), CONFORME ESTABELECIDO ABAIXO. NÃO UTILIZE O PRODUTO ATÉ TER LIDO OS TERMOS DA GARANTIA. SE NÃO CONCORDAR COM OS TERMOS DA GARANTIA, NÃO UTILIZE O PRODUTO E DEVOLVA-O.

ESTA GARANTIA CONFERE AO UTILIZADOR DIREITOS LEGAIS ESPECÍFICOS E ESTE PODERÁ TER OUTROS DIREITOS QUE VARIAM CONSOANTE O ESTADO, PAÍS OU PROVÍNCIA. PARA ALÉM DO PERMITIDO POR LEI, A NOCO NÃO EXCLUI, LIMITA OU SUSPENDE OUTROS DIREITOS QUE O UTILIZADOR POSSA TER, INCLUINDO OS QUE POSSAM SURTIR DA NÃO CONFORMIDADE DE UM CONTRATO DE VENDA. PARA UMA COMPREENSÃO INTEGRAL DOS SEUS DIREITOS, DEVE CONSULTAR A LEGISLAÇÃO DO SEU ESTADO, PAÍS OU PROVÍNCIA.

NA MEDIDA DO PERMITIDO POR LEI, ESTA GARANTIA E AS SOLUÇÕES ESTABELECIDAS SÃO EXCLUSIVAS E SUBSTITUEM TODAS AS OUTRAS GARANTIAS, SOLUÇÕES E CONDIÇÕES, QUER SEJAM ORAIS, ESCRITAS, ESTATUTÁRIAS, EXPRESSAS OU IMPLÍCITAS. A NOCO RENUNCIA A TODAS AS GARANTIAS ESTATUTÁRIAS E IMPLÍCITAS, INCLUINDO, SEM LIMITAÇÃO, AS GARANTIAS DE COMERCIALIZAÇÃO E ADEQUAÇÃO A UM DETERMINADO FIM E GARANTIAS CONTRA DEFEITOS OCULTOS OU LATENTES, NA MEDIDA DO PERMITIDO POR LEI. NA MEDIDA EM QUE TAIS GARANTIAS NÃO POSSAM SER NEGADAS, A NOCO LIMITA A DURAÇÃO E OS RECURSOS DE TAIS GARANTIAS À DURAÇÃO DESTA GARANTIA EXPRESSA E, POR OPÇÃO DA NOCO, À REPARAÇÃO OU SUBSTITUIÇÃO DOS PRODUTOS DESCRITOS ABAIXO. ALGUNS ESTADOS, PAÍSES E PROVÍNCIAS NÃO PERMITEM LIMITAÇÕES QUANTO À DURAÇÃO DE UMA GARANTIA - OU CONDIÇÃO - IMPLÍCITA, PELO QUE A LIMITAÇÃO ACIMA DESCRITA PODERÁ NÃO SE APLICAR A SI.

A NOCO garante os Produtos da marca NOCO, contidos na embalagem original ("Produto NOCO"), contra defeitos de materiais e de fabrico quando utilizados normalmente em conformidade com as diretrizes publicadas pela NOCO durante um período de UM (1) ANO, contados a partir da data da compra a retalho original ou da data de entrega ao comprador utilizador final ("Período de Garantia"). As diretrizes publicadas pela NOCO incluem, mas não se limitam a, informações contidas nesta Garantia, especificações técnicas e manuais do utilizador. Para os compradores utilizadores finais na União Europeia (UE), na Área Europeia de Comércio Livre (EFTA), abrangidos pelas Políticas do Norte ou no Reino Unido, o Período de Garantia pode estender-se a um mínimo de DOIS (2) ANOS. EM ALGUNS ESTADOS, PAÍSES OU PROVÍNCIAS, A LEGISLAÇÃO NACIONAL PODE PREVER PERÍODOS DE GARANTIA MAIS ALARGADOS. Como tal, os benefícios da Garantia Limitada destinam-se a complementar, e não a substituir, os direitos fornecidos pelas leis de proteção do consumidor.

A RESPONSABILIDADE DA NOCO LIMITA-SE À SUBSTITUIÇÃO OU REPARAÇÃO. A NOCO NÃO SERÁ RESPONSÁVEL POR QUAISQUER DANOS ESPECIAIS, ACIDENTAIS, CONSEQUENTES OU EXEMPLARES RESULTANTES DE QUALQUER VIOLAÇÃO DE GARANTIA OU CONDIÇÃO OU AO ABRIGO DE QUALQUER OUTRA TEORIA LEGAL, INCLUINDO, MAS NÃO SE LIMITANDO A, PERDA DE LUCROS, PERDA DE RECEITAS, PERDA DE NEGÓCIOS, DANOS MATERIAIS, DANOS PESSOAIS OU QUALQUER PERDA OU DANO INDIRECTO OU CONSEQUENTE DE QUALQUER FORMA.

Esta garantia não pode ser transferível e não cobre os custos de embalagem e transporte da devolução. Esta garantia não se aplica: (a) a danos causados de forma acidental, abuso, má utilização, incêndio, contacto com líquidos ou outra causa externa, (b) manuseamento incorreto, instalação inadequada, modificações, desmontagem ou tentativa de reparação não autorizada, (c) danos cosméticos - tais como amolgadelas ou riscos - que não afetem a funcionalidade do Produto, (d) danos causados pela utilização do Produto fora das diretrizes publicadas pela NOCO, (e) defeitos causados pelo desgaste normal ou devido ao envelhecimento normal do Produto, ou (f) se algum número de série tiver sido removido ou desfigurado do Produto.

Se, durante o Período de Garantia, o utilizador apresentar uma reclamação, a NOCO irá, à sua escolha: (a) reparar o Produto que foi testado e passou nos nossos requisitos funcionais, (b) substituir o Produto por um produto de substituição do mesmo modelo (ou, com o consentimento do utilizador, um produto que tenha as mesmas características ou características substancialmente semelhantes às do Produto original - por exemplo, um modelo diferente com as mesmas características), que seja novo ou semelhante a novo e que tenha sido testado e passado nos nossos requisitos funcionais, ou (c) trocar o Produto por um reembolso do preço de compra. Exigimos determinadas informações, incluindo a prova de compra, para processar os pedidos de Garantia Limitada. Para apresentar uma reclamação ao abrigo da Garantia Limitada, contacte o Apoio ao Cliente da NOCO através do endereço:

(Web)	https://no.co/support	(Reino Unido)	+44 20 4520 7738	(AU)	+61 2 4062 0068
(E-mail)	support@no.co				
(EUA/CA/MX)	+1.800.456.6626	(UE)	+31 20 214 0047	(JP)	+81 3 6893 3017

NOCO BOOST[®] X[™]

GBX155



GEVAAR

Gebruikershandleiding & garantie



VOOR U DIT PRODUCT GEBRUIKT, MOET U ALLE VEILIGHEIDSINFORMATIE LEZEN EN BEGRIJPEN. Als u deze veiligheidsinstructies niet naleeft, dan kan dat resulteren in ELEKTRISCHE SCHOKKEN, ONTPLOFFING, BRAND wat vervolgens kan leiden tot ERNSTIGE VERWONDINGEN, OVERLIJDEN of SCHADE AAN EIGENDOM.



Elektrische schok. Het product is een elektrisch toestel dat een schok en dus ook ernstige verwondingen kan veroorzaken. Snij geen stroomkabels door. Niet onderdompelen in water of nat maken.



Ontploffing. Ongecontroleerde, incompatibele of beschadigde batterijen kunnen ontploffen als ze met dit product gebruikt worden. Laat het product niet zonder toezicht achter als het in werking is. Probeer niet om een beschadigde of bevroren batterij te starten. Gebruik dit product enkel met batterijen met het aanbevolen voltage. Gebruik het product in goed verluchte ruimtes.



Brand. Het product is een elektrisch toestel dat warmte uitstraalt en brandwonden kan veroorzaken. Bedek het product niet. Niet roken of voorwerpen met een elektrische vonk of vuur gebruiken als u dit product bedient. Hou het product uit de buurt van brandbaar materiaal.



Oogletsel. Draag oogbescherming als u dit product bedient. Batterijen kunnen ontploffen waardoor er brokstukken kunnen wegvliegen. Batterijzuur kan irritatie aan de ogen of de huid veroorzaken. Als uw ogen of huid aangetast zijn, spoel de aangetaste zone dan met stromend water en neem onmiddellijk contact op met het antigifcentrum / uw huisarts.



Explosieve gassen. Werken in de buurt van loodzuur is gevaarlijk. Batterijen produceren explosieve gassen tijdens de normale werking ervan. Om het risico op ontplopende batterijen te beperken, moet u alle veiligheidsinstructies naleven evenals de instructies van de batterijproducent en de producent van toestellen die bestemd zijn om te gebruiken in de buurt van batterijen. Lees de waarschuwingmeldingen op deze producten en op de motor.

Nederlands

Voor meer informatie en ondersteuning gaat u naar:

www.no.co/support

Belangrijke veiligheidswaarschuwingen

OPGELET:

De handmatige modus schakelt alle veiligheidsmaatregelen uit. Verkeerd gebruik en/of gebruik tegen onze aanbevelingen in, kan letsel of de dood tot gevolg hebben en laat uw garantie vervallen. Risico op brand, explosie en brandwonden. Niet demonteren, vermorzelen of verhitten boven 60°C (140°F) of verbranden. Dit apparaat is bedoeld voor tijdelijk gebruik buitenshuis en er moet redelijke zorg worden besteed bij het gebruik ervan in natte omstandigheden.

WAARSCHUWING:

Overlaad de interne accu niet. Zie gebruiksaanwijzing. Niet roken, een lucifer aansteken of vonken veroorzaken in de buurt van de accu. Laad de interne accu uitsluitend in een goed geventileerde ruimte en wanneer niet in gebruik.

OPGELET:

Risico op persoonlijk letsel. Gebruik dit product niet als het snoer of de accukabels op enigerlei wijze beschadigd zijn. Dit apparaat is niet bedoeld voor gebruik in een commerciële reparatieomgeving. Dit apparaat is bedoeld om binnenshuis bewaard te worden wanneer niet in gebruik. Dit apparaat mag niet buitenshuis bewaard of achtergelaten worden wanneer niet in gebruik.

Persoonlijke voorzorgsmaatregelen. Gebruik het product enkel voor het beoogde doel. Er moet iemand binnen stembereik zijn of dicht genoeg om u te helpen in geval van nood. Zorg ervoor dat er schoon water en zeep beschikbaar is in de buurt voor als er vervuiling met batterijzuur zou optreden. Draag volledige oogbescherming en beschermende kledij als u in de buurt van een batterij werkt. Was steeds uw handen nadat u met batterijen en bijhorende producten gewerkt heeft. Gebruik of draag geen metalen voorwerpen als u met batterijen werkt, denk maar aan gereedschap, uurwerken of juwelen. Als er metaal op de batterij valt, kan dat vonken of kortsluiting veroorzaken wat kan leiden tot een elektrische schok, brand, ontploffing. Dat kan dan weer zorgen voor verwondingen, overlijden of schade aan eigendom. **Minderjarigen.** Als de "Koper" het product wil laten gebruiken door een minderjarige, dan stemt de aankopende volwassene ermee in om de minderjarige voor gebruik te voorzien van gedetailleerde instructies en waarschuwingen. Als hij dat niet doet, dan is dat de verantwoordelijkheid van de "Koper" die ermee instemt om NOCO te vrijwaren tegen onbedoeld gebruik of misbruik door een minderjarige. **Verstikkingsgevaar.** De accessoires kunnen een verstikkingsgevaar vormen voor kinderen. Laat kinderen niet zonder toezicht bij het product of de accessoires. Het product is geen speelgoed. **Bediening.** Bedien het product voorzichtig. Bij een botsing kan het product beschadigd raken. Gebruik geen beschadigd product, inclusief, maar niet beperkt tot, barsten in de behuizing of beschadigde kabels. Gebruik geen producten met een beschadigde stroomkabel. Vocht en vloeistoffen kunnen het product beschadigen. Gebruik het product of de elektrische onderdelen ervan niet in de buurt van vloeistoffen. Bewaar en gebruik het product op een droge plaats. Gebruik het product niet als het nat is. Als het product al aan het werk is en het wordt nat, koppel het dan los van de batterij en zet het gebruik ervan onmiddellijk stop. Koppel het product niet los door aan de kabels te trekken. LET OP: Heet oppervlak. Wacht tot het apparaat is afgekoeld voordat u het vastpakt. **Wijzigingen.** Probeer niet om het product, of

onderdelen ervan, te wijzigen, aan te passen of te herstellen. Als u het product uit elkaar haalt, dan kan dat leiden tot verwondingen, overlijden of schade aan eigendom. Als het product beschadigd raakt, slecht werkt of in contact komt met een vloeistof, zet het gebruik ervan dan stop en neem contact op met NOCO. Elke aanpassing aan het product verklaart uw garantie nietig. **Accessoires.** Dit product is enkel goedgekeurd voor gebruik met NOCO-accessoires. NOCO is niet verantwoordelijk voor de gebruikersveiligheid of voor schade als er accessoires gebruikt worden die niet erkend worden door NOCO. **Locatie.** Vermijd dat het batterijzuur met het product in aanraking komt. Gebruik het product niet in een ingesloten ruimte of een ruimte met beperkte ventilatie. Plaats geen batterij bovenop het product. Plaats kabelgeleiders om onvoorziene schade te vermijden veroorzaakt door bewegende voertuigonderdelen (inclusief motorkappen en deuren), bewegende motoronderdelen (inclusief ventilatorbladen, riemen en schijven) of wat een gevaar kan vormen en verwondingen of overlijden kan veroorzaken.

Bedieningstemperatuur. Dit product werd ontworpen om te gebruiken bij kamertemperaturen tussen - 20 en + 50 °C. Gebruik het niet bij temperaturen die buiten dat bereik vallen. Probeer niet om een bevroren batterij te starten. Beëindig het gebruik van het product onmiddellijk als de batterij extreem warm wordt.

Opslag. Gebruik of bewaar uw product niet op plaatsen waar veel stof of ander materiaal in de lucht hangt. Bewaar uw product op een effen, beschut oppervlak zodat het niet kan vallen. Bewaar uw product op een droge plek. De opslagtemperatuur is - 20 tot + 50 °C (0 °C tot + 40 °C gemiddelde temperatuur). Zorg ervoor dat de temperatuur in geen enkele situatie hoger is dan 80 °C. **Compatibiliteit.** Het product is enkel compatibel met loodzuurbatterijen van 12 Volt. Probeer niet om het product te gebruiken voor andere soorten batterijen.

Andere soorten batterijen starten, kan leiden tot verwondingen, overlijden of schade aan eigendom. Neem contact op met de batterijproducent voor u de batterij probeert te starten. Start een batterij niet als u niet zeker bent van de specifieke chemische eigenschappen of het voltage. **De Batterij.** De in het product ingebouwde lithium-ionbatterij mag enkel vervangen worden door NOCO en moet gerecycleerd worden of apart van het huishoudelijk afval geruimd worden. Probeer de batterij niet zelf te vervangen en probeer niet om een beschadigde of lekkende lithium-ionbatterij te bedienen. Gooi de batterij nooit bij het huishoudelijk afval. Batterijen bij het huishoudelijk afval gooien is onwettig volgens de geldende milieuwetten en -regelgevingen. Breng gebruikte batterijen steeds naar uw plaatselijk recyclagecentrum voor batterijen. Als de productbatterij extreem warm is, geur verspreidt, vervormd is, insnijdingen vertoont of een abnormaal uitzicht vertoont, stop dan onmiddellijk het gebruik ervan en neem contact op met NOCO. **Batterij opladen.**

Laad het product met de inbegrepen USB-C-laadkabel of de 12V-autolader op. NOCO raadt gebruik van USB-C-kabels en stroomadapters van derden af en is niet verantwoordelijk voor schade, letsel en/of de dood tijdens gebruik van laadproducten van derden. Wees voorzichtig met het gebruik van stroomadapters van mindere kwaliteit, omdat deze ernstig elektrisch risico inhouden dat kan resulteren in persoonlijk letsel en/of de dood en/of ernstige schade aan apparaten en eigendom. Gebruik van beschadigde kabels of laders, of laden wanneer er vocht aanwezig is, kan tot stroomstoten leiden. Gebruik van generieke stroomadapters ofwel stroomadapters van derden kan de levensduur van uw product verkorten en kan storing van het product veroorzaken. NOCO is niet verantwoordelijk voor de veiligheid van de gebruiker tijdens het gebruik van accessoires of toebehoren die niet door NOCO zijn goedgekeurd. Zorg er bij gebruik van een USB-stroomadapter om het product te laden voor dat de netspanningsstekker stevig in de adapter is gestoken voordat u de stekker in een stopcontact steekt. Stroomadapters kunnen tijdens normaal gebruik warm worden en langdurig contact met de huid kan letsel veroorzaken. Zorg altijd voor voldoende ventilatie rond stroomadapters tijdens het gebruik ervan. Laad uw product niet langer dan een week continu op; overladen kan de levensduur van uw accu verkorten. Ongebruikte producten verliezen hun lading na verloop van tijd en moeten voor gebruik opnieuw geladen worden. Haal de stekker van het product uit het stopcontact wanneer niet in gebruik.

Gebruik het product alleen voor de doeleinden waarvoor het bestemd is. **Medische apparatuur.** Het product kan elektromagnetische velden uitzenden. Het product bevat magnetische onderdelen die storing kunnen veroorzaken met pacemakers, defibrillators of andere medische apparatuur. Die elektromagnetische

velden kunnen storing veroorzaken met pacemakers of andere medische apparatuur. Raadpleeg voor gebruik uw arts indien u gebruik maakt van medische apparatuur, inclusief pacemakers. Als u vermoedt dat het product storing veroorzaakt met medische apparatuur, zet het gebruik ervan dan onmiddellijk stop en raadpleeg uw arts. **Medische aandoeningen.** Als u aan een medische aandoening lijdt waarvan u vermoedt dat het product er een invloed op zou kunnen hebben, inclusief maar niet beperkt tot aanvallen, black-outs, vermoeidheid van de ogen of hoofdpijn, raadpleeg dan uw arts voor u het product gebruikt. Het gebruik van een krachtige ingebouwde zaklamp impliceert een kans op lichtgevoeligheid. Als u het licht in stroboscoopmodus gebruikt, kan dat aanvallen veroorzaken bij mensen met lichtgevoelige epilepsie, wat kan leiden tot ernstige verwondingen of overlijden. **Licht.** Als u recht in de zaklamp kijkt, dan kan dat permanente schade aan uw ogen veroorzaken. Het product is voorzien van een voorgevormde ledlamp met hoge output die een krachtige lichtstraal uitzendt in de hoogste instelling. **Schoonmaken.** Schakel het product uit voor u het schoonmaakt of er onderhoud aan uitvoert. Maak het product onmiddellijk schoon en droog het af als het in contact komt met vloeistoffen of verontreinigende stoffen. Gebruik een zachte microvezeldoek. Zorg ervoor dat er geen vocht in de openingen komt. **Explosieve omgevingen.** Leef alle aanwijzingen en instructies na. Gebruik het product niet in een ruimte met een mogelijk explosieve omgeving, inclusief tankzones of zones die chemicaliën of deeltjes zoals graan, stof of metaalpoeder bevatten. **Activiteiten met aanzienlijke gevolgen.** Dit product is niet bestemd voor gebruik waarbij een storing van het product zou kunnen leiden tot verwondingen, overlijden of zware schade aan het milieu. **Storing radiofrequentie.** Het product werd ontworpen, getest en geproduceerd in overeenstemming met de reglementering inzake uitstraling van radiofrequentie. Dergelijke uitstralingen van het product kunnen een negatieve invloed hebben op de werking van andere elektronische uitrusting, waardoor ze slecht werken. **Modelnummer: GBX155** Dit toestel is in overeenstemming met Deel 15 van de FCC Rules. Het gebruik ervan wordt onderworpen aan de volgende twee voorwaarden: (1) dit toestel mag geen schadelijke storing veroorzaken en (2) dit toestel moet elke ontvangen storing aanvaarden, inclusief storing die ongewenste handelingen kan veroorzaken. **OPMERKING:** Deze uitrusting werd getest en in overeenstemming bevonden met de beperkingen voor een digitaal toestel uit Klasse A, volgens Deel 15 van de FCC Rules. Deze beperkingen werden opgesteld om te zorgen voor een redelijke bescherming tegen schadelijke storing als de uitrusting gebruikt wordt in een commerciële omgeving. De uitrusting zorgt voor, gebruikt en kan radiofrequentie-energie uitstralen en kan, indien ze niet geïnstalleerd werd in overeenstemming met de handleiding, zorgen voor schadelijke storing aan radiocommunicatie. Het gebruik van deze uitrusting in een woonzone kan schadelijke storing veroorzaken waarbij de gebruiker de storing op eigen kosten zal moeten corrigeren.

Gebruik

Stap 1: De GBX155 opladen.

De GBX155 wordt gedeeltelijk opgeladen geleverd en dient voor gebruik geheel opgeladen te worden. Sluit de GBX155 met de bijgeleverde USB-C-laadkabel aan op de USB-C IN/OUT-aansluiting. Hij kan worden opgeladen vanuit elke USB-aansluiting met voeding, zoals een netspanningsadapter, autolader, laptop en meer. De USB-C IN/OUT-aansluiting maakt gebruik van 3.0-technologie en kan tot 60 W ontvangen/leveren. De laadduur van een GBX155 hangt af van het laadniveau en stroombron. Werkelijke resultaten kunnen variëren en hangen af van de toestand van de accu.

Oplaadtijd:	Laadklasse:
64h	2,5W
32h	5W
16h	10W

Bij het opladen wordt het niveau van de interne batterij aangeduid door de oplaadleds. De leds zullen traag aan en uit knipperen en blijven oplichten tot alle vier de oplaadleds branden. Als de batterij volledig opgeladen is, zal de groene 100% led blijven branden en schakelen de 25%, 50% en 75% oplaadleds uit. De groene 100% led zal af en toe knipperen om aan te geven dat de onderhoudsoplaadbeurt bezig is.

Snelladen.

De GBX155 bevat snellaadtechnologie waarmee deze kan worden opgeladen met een vermogen tot 60 W. Hiervoor is een compatibele lader vereist die tot 60 W vermogen via USB-C 3.0 levert. Het snellaad-ledlampje licht op wanneer het laadvermogen hoger is dan 15 W en geeft dus aan dat de USB-voeding 3.0 actief is.

Autolader

De meest effectieve manier om de GBX155 op te laden, is door de NOCO Automotive Charger te gebruiken. OPMERKING: Het voertuig moet ingeschakeld / actief zijn om de auto-oplader snel te laten opladen.

Krachtbron

Bij het opladen van de USB-apparaten is het belangrijk om eerst de GBX155-eenheid van stroom te voorzien en vervolgens het USB-apparaat dat wordt opgeladen aan te sluiten. OPMERKING: Als de GBX155-eenheid niet eerst wordt ingeschakeld, zal deze stroom van het USB-apparaat afvoeren als deze DRP-compatibel is. Om de GBX155 op te laden met een DRP-compatibel apparaat (bijv. Telefoon, laptop, powerbank), moet u ervoor zorgen dat de GBX155 is uitgeschakeld voordat u een kabelverbinding maakt tussen de GBX155 en het DRP-apparaat.

Stap 2: Aansluiten op de batterij.

Lees de handleiding van uw voertuig aandachtig met betrekking tot specifieke voorzorgsmaatregelen en aanbevolen methoden om het voertuig met starthulp te starten en zorg ervoor dat u dit begrijpt. Zorg ervoor dat u het soort accu in het voertuig en de spanning ervan hebt bepaald voordat u dit product gebruikt. De GBX155 dient uitsluitend voor het starten van 12-volt loodaccu's. Voordat u deze op de accu aansluit moet u er zeker van zijn dat u een 12-volt loodaccu heeft. De GBX155 is niet geschikt voor andere soorten accu's. Bepaal de juiste polariteit van de accupolen op de accu. De positieve accupool wordt doorgaans gekenmerkt door deze letters of dit symbool: (POS,P,+). De negatieve accupool wordt doorgaans gekenmerkt door deze letters of dit symbool: (NEG,N,-). Maak geen verbinding met de carburator, brandstofleidingen of met dunne metalen onderdelen. Onderstaande instructies zijn voor een negatief geaard systeem (wat het meest gebruikelijk is). Raadpleeg de handleiding van uw voertuig met betrekking tot hulpstartinstructies wanneer uw voertuig positief geaard is (wat zeer ongebruikelijk is).

1. Klem de positieve (rode) accuklem op de positieve (POS,P,+) accupool en de negatieve (zwarte) accuklem op de negatieve (NEG,N,-) accupool of op het chassis van het voertuig.

Intern batterijniveau



25% 50% 75% 100%

Snelladen.

Oplaadtijd:	Laadklasse:
2,7h	60W

Autolader:

Oplaadtijd:	Laadklasse:
2,7h	60W

Stap 3: **Starten.**

1. Zorg ervoor dat alle stroomladingen van het voertuig (koplampen, radio, airco ...) uitgeschakeld zijn voor u het voertuig probeert te starten.
2. Druk de Power-knop in om het hulpstartproces te beginnen; alle ledlampjes knipperen dan één keer. Als u een goede verbinding met de accu hebt zal het witte Boost-ledlampje oplichten en zullen de acculaad-ledlampjes om beurten oplichten. Zodra de accu is gedetecteerd begint het aftelproces van 60 seconden.
3. Probeer het voertuig te starten. De meeste voertuigen starten onmiddellijk. Als het voertuig niet meteen start, wacht dan 20-30 seconden en probeer het nog eens. Nadat het aftellen van 60 seconden afgerond is moet het apparaat uit en dan weer aan worden gezet voor een nieuw hulpstartproces. Probeer niet meer dan vijf (5) hulpstartprocessen achter elkaar binnen een tijdsbestek van vijftien (15) minuten. Laat de GBX155 vijftien (15) minuten rusten voordat u het voertuig opnieuw probeert te starten met behulp van de GBX155.
4. Direct nadat u het voertuig gestart heeft moet u het apparaat uitzetten, de accuklemmen loshalen en de GBX155 weghalen.

Aftelproces van 60 seconden.

Een aftelproces van 60 seconden begint zodra de accu is gedetecteerd. Na die 60 seconden schakelt de hulpstartfunctie uit. Het Boost-ledlampje gaat uit en de interne acculaad-ledlampjes geven het huidige spanningsniveau van het apparaat aan. Om het hulpstartproces te resetten drukt u de Power-knop in om het apparaat uit te zetten. Druk de Power-knop opnieuw in om het apparaat weer aan te zetten en het hulpstartproces opnieuw te beginnen.

OPGELET.

HET AFTELPROCES VAN 60 SECONDEN IS UITGESCHAKELD IN DE HANDMATIGE BEDIENINGSMODUS. TIJDENS HANDMATIGE BEDIENING BLIJFT ER STROOM GELEVERD WORDEN. VOOR EEN GROTER AANTAL HULPSTARTPROCESSEN WORDT HET AANGERADEN OM HET BOOSTAPPARAAT UIT TE ZETTEN ZODRA HET VOERTUIG IS GESTART.

Laagspanningsbatterijen & manuele opheffing

De GBX155 werd ontworpen om loodzuurbatterijen van 12 tot 3 V te starten. Als uw batterij minder dan 3 V is, dan staat de boostled uit. Dat wijst erop dat de GBX155 geen batterij kan detecteren. Als u een batterij van minder dan 3 V wilt starten, dan is er een manuele opheffing waarmee u de startfunctie kunt forceren.

OPGELET.



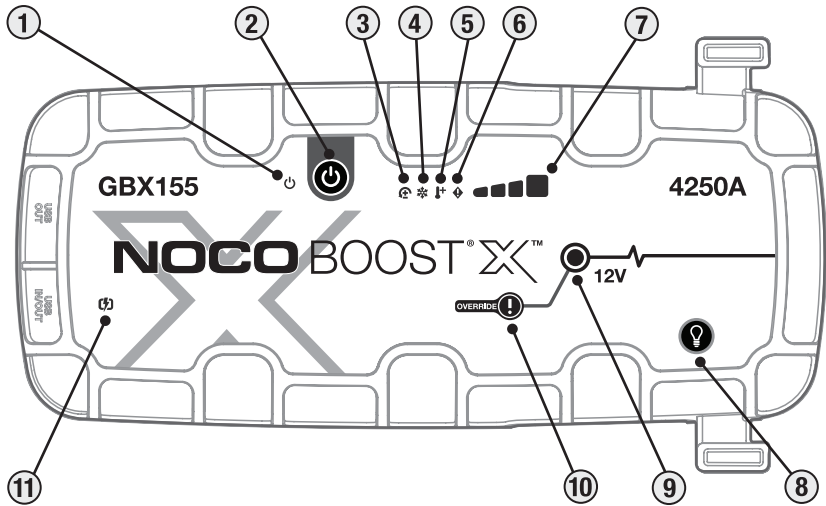

GEBRUIK DEZE MODUS UITERST VOORZICHTIG. DEZE MODUS IS ENKEL VOOR LOODZUURBATTERIJEN VAN 12 VOLT. DE BESCHERMINGSEIGENSCHAPPEN TEGEN VONKEN EN OMGEKEERDE POLARITEIT ZIJN UITGESCHAKELD. BESTEED BIJZONDERE AANDACHT AAN DE POLARITEIT VAN DE BATTERIJ VOOR U DEZE MODUS GEBRUIKT. ZORG ERVOOR DAT DE POSITIEVE EN NEGATIEVE BATTERIJKLEMMEN ELKAAR NIET RAKEN OF OP ELKAAR AANGESLOTEN ZIJN. ALS DAT WEL HET GEVAL IS, ZAL HET PRODUCT VONKEN VEROOZAKEN. DEZE MODUS MAAKT GEBRUIK VAN BIJZONDER HOGE STROOM (TOT 4250 AMPS) DIE VONKEN EN EXTREME HITTE KAN VEROOZAKEN BIJ VERKEERD GEBRUIK. ALS U NIET ZEKER BENT HOE U DEZE MODUS MOET GEBRUIKEN, PROBEER DIT DAN NIET EN VRAAG PROFESSIONELE HULP.



Koppel

- 1. Stroomled** Licht wit op als de unit ingeschakeld is. Licht oranje op na het aftellen van de time-out van 60 seconden totdat de klemmen uit de autoaccu worden verwijderd of de GBX155 wordt uitgeschakeld en weer ingeschakeld.
- 2. Stroomknop** Druk om de eenheid «aan» en «uit» te zetten of start de boost opnieuw op na een time-out van 60 seconden.
- 3. Ledlampje 'Fout vanwege omgekeerde polariteit'** Licht rood op wanneer omgekeerde polariteit is gedetecteerd.
- 4. Koude Led** Is blauw of knippert blauw wanneer de interne temperatuur te laag is.
- 5. Hitte Led** Is rood of knippert rood wanneer de interne temperatuur te hoog is.
- 6. Foutled Licht** Knippert «aan» en «uit» in verschillende reeksen (van 1 tot 6 knipperingen) om foutcondities aan te geven.
- 7. Intern batterijniveau** Geeft het oplaadniveau van de interne batterij aan.
- 8. Knop lichtmodus** Schakelt het superheldere ledlicht in met 7 lichtmodes: 100% > 50% > 10% > SOS > Knipperen > Stroboscoop > Uit
- 9. Boostled** Licht wit op als de Boost actief is. Als de unit correct aangesloten is op een batterij, dan zal de GBX155 automatisch een batterij vinden en overschakelen op de Boostmodus (led knippert wit als de Manuele opheffing actief is).
- 10. Knop Manuele opheffing** Drie (3) seconden ingedrukt houden om in te schakelen. **WAARSCHUWING: Schakelt de veiligheidsbescherming uit en schakelt de Boost manueel in. Alleen te gebruiken als de accuspanning te laag is om gedetecteerd te worden.**
- 11. Snellaad-ledlampje** Licht wit op wanneer snellaadfunctie actief is. De LED voor snel opladen wordt rood (continu / knipperend) als er een fout is opgetreden.

Problemen oplossen

	Fout	Reden/Oplossing
	Blijvend rood	Omgekeerde polariteit gedetecteerd./Wissel de accuklemmen om
	Knippert één (1) keer	Kortsluiting op accuklemmen gedetecteerd./Verwijder alle belasting en klem de klemmen opnieuw op de accupolen.
	Knippert twee (2) keer	Hoge spanning gedetecteerd bij klemmen (de GBX155 is aangesloten op een spanningsstelsel van meer dan 12V, zoals 24V).
	Knippert drie (3) keer	Slechte accu-cel gedetecteerd./Wanneer een interne accu-cel tijdens het laden niet functioneert.
	Viervoudige (4) flitser	Time-outfout opladen (d.w.z. de GBX155 is te lang in bulkloading geweest).
	Zesvoudig (6) Flash	Back-Charge gedetecteerd in de GBX155 via de klemmen in een boostmodus (d.w.z. de GBX155 staat in handmatige override en vervolgens aangesloten op een stelsel van meer dan 12V, zoals 24V).
	Hitte Led: Blijvend	Het toestel werkt ten volle, maar nadert de bovenste temperatuurgrens. / Laat het toestel afkoelen.
	Hitte Led: Knipperend	Het apparaat is te heet om te starten, alleen de zaklamp is in deze staat beschikbaar. / Laat het apparaat afkoelen.
	Koude Led: Blijvend	Het toestel werkt ten volle, maar nadert de onderste temperatuurgrens. / Laat het toestel opwarmen.
	Koude Led: Knipperend	Het apparaat is te koud om te starten, alleen de zaklamp is in deze staat beschikbaar / Laat het apparaat opwarmen.
	Knippert rood	Als u het apparaat oplaadt, controleer dan de kabel of oplader op beschadiging / Als u een USB-C-apparaat oplaadt, controleer dan de kabel of het apparaat op schade / Neem contact op met de NOCO-ondersteuning als het probleem aanhoudt.
	Blijvend rood	Aangesloten oplader is niet compatibel. / Koppel de USB-kabel los, schakel het apparaat uit / in, gebruik een andere oplader.

Technische specificaties

Interne batterij: 99Wh Lithium-ion

Maximale stroomsterkte: 4250A

Bedieningstemperatuur: - 20 °C tot + 50 °C

Laadtemperatuur: 0 °C tot + 40 °C

Opslagtemperatuur: - 20 °C tot + 50 °C (Gem. temp.)

USB-C (ingang): 5V 1.5A/9V 3A/12V 3A/15V 3A/20V 3A

USB-C (uitgang): 5V 3A/9V 3A/12V 3A/15V 3A/20V 3A

USB (uitgang): 5 VDC 2,1 A Max / 10 W Max

Behuizingsbescherming: IP65 (met poorten gesloten)

Koeling: Natuurlijke convectie

Afmetingen (l x b x h): 30,6 x 16,3 x 6,9 Centimeters

Gewicht: 2,6 kilogram (5,82 lb)

NOCO één (1) jaar beperkte garantie.

BELANGRIJK: DOOR DIT PRODUCT TE GEBRUIKEN, GAAT U ERMEE AKKOORD MET DE BINDENDE VOORWAARDEN VAN DE NOCO EEN (1) JAAR BEPERKTE GARANTIE («GARANTIE») ZOALS HIERONDER UIITEENGEZET. GEBRUIK HET PRODUCT NIET VOORDAT U DE GARANTIEVOORWAARDEN HEBT GELEZEN. ALS U NIET AKKOORD GAAT MET DE GARANTIEVOORWAARDEN, GEBRUIK HET PRODUCT DAN NIET EN STUUR HET TERUG.

DEZE GARANTIE GEEFT U SPECIFIEKE WETTELIJKE RECHTEN EN U KUNT ANDERE RECHTEN HEBBEN DIE PER STAAT, LAND OF PROVINCIE VERSCHILLEN. NOCO SLUIT ANDERE RECHTEN DIE U MOGELIJK HEEFT NIET UIT, BEPERKT OF SCHORST DEZE NIET, MET INBEGRIJ VAN DE RECHTEN DIE KUNNEN VOORTVLOEIEN UIT DE NIET-CONFORMITEIT VAN EEN VERKOOPOVEREENKOMST, WANNEER DIT NIET IS TOEGESTAAN DOOR DE WET. VOOR EEN VOLLEDIG BEGRIJ VAN UW RECHTEN MOET U DE WETTEN VAN UW STAAT, LAND OF PROVINCIE RAADPLEGEN.

VOOR ZOVER WETTELIJK TOEGESTAAN, ZIJN DEZE GARANTIE EN DE BESCHREVEN OPLOSSINGEN EXCLUSIEF EN KOMEN IN DE PLAATS VAN ALLE ANDERE GARANTIES, RECHTSMIDDELEN EN VOORWAARDEN, HETZIJ MONDELING, SCHRIFTELIJK, WETTELIJK, UITDRUKKELIJK OF IMPLICIET. NOCO WIJST ALLE WETTELIJKE EN IMPLICIETE GARANTIES AF, MET INBEGRIJ VAN, ZONDER BEPERKING, GARANTIES VAN VERKOOPTBAARHEID EN GESCHIKTHEID VOOR EEN BEPAALD DOEL EN GARANTIES TEGEN VERBORGEN OF LATENTE GEBREKEN, VOOR ZOVER WETTELIJK TOEGESTAAN. VOOR ZOVER DERGELIJKE GARANTIES NIET KUNNEN WORDEN AFGEWEEZEN, BEPERKT NOCO DE DUUR EN DE RECHTSMIDDELEN VAN DERGELIJKE GARANTIES TOT DE DUUR VAN DEZE UITDRUKKELIJKE GARANTIE EN, NAAR KEUZE VAN NOCO, DE REPARATIE DAN

WEL VERVANGING VAN DE HIERONDER BESCHREVEN PRODUCTEN. SOMMIGE STATEN, LANDEN EN PROVINCIES STAAN GEEN BEPERKINGEN TOE MET BETREKKING TOT DE DUUR VAN EEN IMPLICIETE GARANTIE - OF VOORWAARDE - WAARDOOR DE HIERBOVEN BESCHREVEN BEPERKING MOGELIJK NIET OP U VAN TOEPASSING IS.

NOCO biedt garantie van de NOCO-merkproducten in de originele verpakking («NOCO Product») tegen materiaal- en fabricagefouten bij normaal gebruik in overeenstemming met de door NOCO gepubliceerde richtlijnen voor een periode van EEN (1) JAAR vanaf de datum van de originele detailhandelaankoop of leveringsdatum door de eindgebruiker-koper («Garantieperiode»). NOCO's gepubliceerde richtlijnen omvatten, maar zijn niet beperkt tot, de informatie in deze Garantie, technische specificaties en gebruikershandleidingen. Voor eindgebruikers in de Europese Unie (EU), de Europese Vrijhandelsassociatie (EVA), Northern Policies of het Verenigd Koninkrijk kan de garantieperiode worden verlengd tot minimaal TWEE (2) JAAR. IN SOMMIGE STATEN, LANDEN OF PROVINCIES KAN DE NATIONALE WETGEVING LANGERE GARANTIEPERIODEN VOORSCHRIJVEN. Als zodanig zijn de voordelen van de Beperkte Garantie bedoeld als aanvulling op, en niet als vervanging van, de rechten die worden geboden door wetten ter bescherming van de consument.

DE AANSPRAKELIJKHEID VAN NOCO IS BEPERKT TOT VERVANGING OF REPARATIE. NOCO IS NIET AANSPRAKELIJK VOOR ENIGE SPECIALE, INCIDENTELE, GEVOLG- OF EXEMPLARISCHE SCHADE ALS GEVOLG VAN EEN SCHENDING VAN DE GARANTIE OF VOORWAARDE OF ONDER ENIGE ANDERE JURIDISCHE THEORIE, MET INBEGRIIP VAN, MAAR NIET BEPERKT TOT, WINSTDERIVING, INKOMSTENDERIVING, OMZETDERIVING, MATERIËLE SCHADE, PERSOONLIJK LETSEL, OF ENIGE INDIRECTE OF GEVOLGSCHADE OF VERLIES.

Deze Garantie is niet overdraagbaar en dekt geen verpakkings- en transportkosten voor retourzendingen. Deze Garantie is niet van toepassing op: (a) op schade veroorzaakt door ongelukken, misbruik, verkeerd gebruik, brand, contact met vloeistoffen of andere externe oorzaken, (b) verkeerde omgang, onjuiste installatie, wijzigingen, demontage of pogingen tot reparatie door onbevoegden, (c) cosmetische schade - zoals deuken of krassen - die geen invloed heeft op de functionaliteit van het product, (d) schade veroorzaakt door het gebruik van het product buiten de door NOCO gepubliceerde richtlijnen, (e) defecten veroorzaakt door normale slijtage of anderszins te wijten aan de normale veroudering van het Product, of (f) als een serienummer van het Product is verwijderd of onleesbaar gemaakt.

Als u tijdens de Garantieperiode een claim indient, zal NOCO, naar eigen keuze: (a) het product dat getest is en voldoet aan onze functionele eisen, repareren (b) het product vervangen door een vervangend product van hetzelfde model (of met uw toestemming een product dat dezelfde of substantieel vergelijkbare kenmerken heeft als het originele Product - bijv. een ander model met dezelfde kenmerken), dat nieuw of zo goed als nieuw is en getest is en voldoet aan onze functionele eisen, of (c) het product omruilen voor restitutie van de aankoopprijs. We hebben bepaalde informatie nodig, waaronder een aankoopbewijs, om claims onder de Beperkte Garantie te verwerken. Als u een claim wilt indienen onder de beperkte garantie, neem dan contact op met NOCO Support op:

(Internet)	https://no.co/support	(UK)	+44 20 4520 7738	(AU)	+61 2 4062 0068
(E-mail)	support@no.co				
(US/CA/MX)	+1.800.456.6626	(EU)	+31 20 214 0047	(JP)	+81 3 6893 3017

NOCO BOOST[®] X[™]

GBX155

Brugervejledning og garanti



FARE



LÆS OG FORSTÅ ALLE SIKKERHEDSINFORMATIONER, FØR DU ANVENDER DETTE PRODUKT. Hvis du ikke følger disse sikkerhedsanvisninger, kan det resultere i **ELEKTRISK STØD, EKSPLOSION, BRAND**, som kan resultere i alvorlig skade, død eller ejendomsskade.



Elektrisk stød. Produktet er en elektrisk enhed, der kan give stød, og forårsage alvorlig skade. Skær ikke i strømledninger. Undgå at dykke i vand eller at blive våd.



Ekspllosion. Uovervågne, inkompatible eller beskadigede batterier kan eksplodere, hvis de anvendes sammen med produktet. Lad ikke produktet stå uden opsyn under brug. Forsøg ikke at starte med på et beskadiget eller frosset batteri. Brug kun produktet med batterier der har en anbefalet spænding. Anvendes i godt ventilerede områder.



Brand. Produktet er en elektrisk enhed, der udsender varme og kan forårsage forbrændinger. Produktet må ikke dækkes til. Ryg ikke eller anvend en elektrisk eller elektrisk brandkilde ved brug af produktet. Hold produktet væk fra brændbare materialer.



Øjenskade. Brug øjenbeskyttelse ved brug af produktet. Batterier kan eksplodere og forårsage flydende affald. Batterisyre kan forårsage øjen- og hudirritation. I tilfælde af kontakt med øjne eller hud, skyl det berørte område med rent vand og kontakt omgående giftkontrollen.



Ekspllosive gasser. Arbejde i nærheden af bly-syre er farligt. Batterier genererer eksplosive gasser under normal batteridrift. For at reducere risikoen for en batteriekspllosion, skal du følge alle sikkerhedsinstrukser og dem, der er offentliggjort af batteriproducenten, og producenten af det ønskede udstyr, der skal bruges i nærheden af batteriet. Gennemgå advarselsmærkninger på disse produkter og på motoren.

Dansk

For flere oplysninger og support,
besøg:

www.no.co/support

Vigtige sikkerhedsadvarsler

FORSIGTIG:

Manuel tilstand deaktiverer alle sikkerhedsforanstaltninger. Hvis enheden bruges forkert og/eller imod vores anbefalede brug, kan det føre til personskade eller dødsfald, og vil annullere din garanti. Risiko for brand, eksplosion og forbrændinger. Undgå at adskillelse, knuse, opvarme til over 60 °C (140 °F) eller brænde. Denne enhed er beregnet til midlertidig brug udendørs, og der skal udvises rimelig omhu, når enheden bruges under våde forhold.

ADVARSEL:

Undgå at overlade ikke det interne batteri. Se brugsanvisningen. Undgå at ryge, tænde en tændstik eller fremstille gnister i nærheden af strømforsyningen. Oplad kun det interne batteri i et godt ventileret område, når det ikke er i brug.

FORSIGTIG:

Risiko for personskade. Brug ikke dette produkt, hvis ledningen eller batterikablerne er beskadiget på nogen måde. Denne enhed er ikke beregnet til brug i et kommercielt værksted. Denne enhed skal opbevares indendørs, når den ikke er i brug. Enheden må ikke opbevares eller efterlades udendørs, når den ikke er i brug.

Personlig sikkerhedsforanstaltning. Brug kun produktet som anvist. Nogen skal være indenfor rækkevidden af din stemme, eller tæt nok til at komme til din hjælp, i tilfælde af en nødsituation. Sørg for, at have en forsyning af rent vand og sæbe i nærheden, i tilfælde af batterisyreforurening. Bær altid øjenbeskyttelse og beskyttelsestøj imens du arbejder i nærheden af et batteri. Vask altid hænderne efter håndtering af batterier og beslægtede materialer. Undgå at håndtere eller bære metalgenstande, når du arbejder med batterier, herunder værktøj, ure eller smykker. Hvis metal tabs på batteriet kan dette generere en gnist eller skabe kortslutning, der medfører elektrisk stød, brand, eksplosion, som kan medføre skade, død eller skade på ejendom. **Mindreårig.** Hvis produktet er beregnet af «Køber» til at blive benyttet af en mindreårig, indvilger den købsvoksne i at give detaljerede instruktioner og advarsler til enhver mindreårig inden brug. Hvis det ikke er tilfældet, er det alene «Køberens ansvar», der er enig i at fritage NOCO for ethvert utilsigtet brug, eller misbrug af en mindreårig. **Kvælningsfare.** Tilbehør kan betyde en kvælningsfare for børn. Efterlad ikke børn uden opsyn med produktet eller tilbehør. Produktet er ikke et legetøj. **Håndtering.** Håndter produkt med omhu. Produktet kan blive beskadiget, hvis det rammes hårdt. Brug ikke et beskadiget produkt, herunder, men ikke begrænset til, revner til kabinettet eller beskadigede kabler. Brug ikke produktet med en beskadiget strømledning. Fugtighed og væsker kan beskadige produktet. Produktet og elektriske komponenter må ikke håndteres i nærheden af væske. Opbevar og betjen produktet på tørre steder. Brug ikke produktet, hvis det bliver vådt. Hvis produktet allerede er i drift og bliver vådt, skal du afbryde det fra batteriet og afbryde brug omgående. Undlad at afbryde produktet ved at trække i kablerne. **FORSIGTIG:** Varm overflade. Vent til enheden er kølet ned, før du håndterer den. **Ændringer.** Forsøg ikke at ændre, modificere eller reparere nogen del af produktet. Afmontering af produktet kan forårsage skade, død eller skade på ejendommen. Hvis produktet bliver beskadiget, har funktionsfejl eller kommer i kontakt med væske, afbrydes brugen og NOCO skal

kontaktes. Enhver ændring af produktet vil annullere din garanti. **Tilbehør.** Dette produkt er kun godkendt til brug med NOCO tilbehør. NOCO er ikke ansvarlig for brugernes sikkerhed eller beskadigelse, når der anvendes tilbehør, der ikke er godkendt af NOCO. **Placering.** Forhindre batterisyre i at komme i kontakt med produktet. Brug ikke produktet i et lukket område eller i et område med begrænset ventilation. Undlad at stille et batteri oven på produktet. Placer kablerne for at undgå utilsigtet skade ved bevægelige køretøjsdele (herunder hætter og døre), bevægelige motordeler (herunder blæsere, bæltter og remskiver), eller hvad der kan blive en fare, der kan forårsage skade eller død. **Driftstemperatur.** Dette produkt er designet til at arbejde i omgivende temperaturer mellem -20°C til 50°C. Må ikke bruges uden for temperaturområder. Start ikke et frosset batteri. Stop brug af produktet straks, hvis batteriet bliver for varmt. **Opbevaring.** Brug ikke eller opbevar dit produkt i områder med høje koncentrationer af støv eller luftbårne materialer. Opbevar produktet på flade, sikre overflader, så det ikke er tilbøjeligt til at falde ned. Opbevar dit produkt på et tørt sted. Opbevaringstemperaturen er -20°C - 50°C (0°C til +40°C gennemsnitstemperatur). En temperatur på 80°C må aldrig overstiges under enhver betingelse. **Kompatibilitet.** Produktet er kun kompatibelt med kun 12 volts blybatterier. Forsøg ikke at bruge produktet med andre batterityper. Start med andre batterikemikalier kan medføre skade, død eller skade på ejendom. Kontakt batteriproducenten før du forsøger at starte batteriet. Start ikke et batteri, hvis du er usikker på batteriets specifikke kemi eller spænding. **Batteriet.** Det indbyggede lithium-ion batteri i produktet må kun udskiftes af NOCO, og skal genbruges eller bortskaffes separat fra husholdningsaffald. Forsøg ikke at udskifte batteriet selv, og håndter ikke et beskadiget eller utæt lithium-ion batteri. Batteriet må ikke bortskaffes i husholdningsaffald. Bortskaffelse af batterier i husholdningsaffald er ulovligt i henhold til statlige og føderale miljølove- og forskrifter. Bring altid brugte batterier til din lokale genbrugscentral. Hvis batteriet er meget varmt, udsender en lugt, er deformet, beskåret eller oplever eller viser en unormal forekomst, skal du straks stoppe al brug og kontakte NOCO. **Opladning af batterier.** Oplad produktet med det medfølgende USB-C-opladningskabel eller 12 V-oplader til bil. NOCO anbefaler ikke brug af tredjeparts-USB-C kabler og strømadaptere og er ikke ansvarlig for produktskader, personskader og/eller død, når der bruges tredjeparts-opladningsprodukter. Vær forsigtig med at bruge strømadaptere af dårlig kvalitet, da de kan udgøre en alvorlig elektrisk risiko, der kan resultere i skade og/eller død på person, enhed og ejendom. Brug af beskadigede kabler eller opladere eller opladning i et fugtigt miljø kan resultere i elektrisk stød. Brug af generiske eller tredjeparts strømadaptere kan forkorte dit produkts levetid og forårsage funktionsfejl i produktet. NOCO er ikke ansvarlig for brugerens sikkerhed ved brug af tilbehør eller varer, der ikke er godkendt af NOCO. Når du bruger en USB-strømadapter til at oplade produktet, skal du sørge for, at stikket er ordentligt forbundet til adapteren, før du tilslutter det til en stikkontakt. Strømadaptere kan blive varme under normal brug, og langvarig hudkontakt kan forårsage legemsbeskadigelse. Sørg altid for tilstrækkelig ventilation omkring strømadaptere, når du bruger dem. For at sikre maksimal batterilevetid skal du undgå at oplade dit produkt i mere end en uge ad gangen, da overopladning kan forkorte batteriets levetid. Over tid aflades et ubrugt produkt og skal genoplades før brug. Frakobl produktet fra strømkilder, når det ikke er i brug. Brug kun produktet til det tilsigtede formål. **Medicinske apparater.** Produktet kan udsende elektromagnetiske felter. Produktet indeholder magnetiske komponenter, der kan interferere med pacemakere, defibrillatorer eller andre medicinske anordninger. Disse elektromagnetiske felter kan interferere med pacemakere eller andre medicinske anordninger. Kontakt din læge før brug, hvis du har noget medicinsk udstyr, inklusive pacemakere. Hvis du har mistanke om, at produktet forstyrrer en medicinsk enhed, skal du straks stoppe brug af produktet og kontakte din læge. **Medicinske forhold.** Hvis du har en medicinsk tilstand, som du mener kunne være berørt af produktet, herunder men ikke begrænset til: anfald, besvimelser, øjeproblemer eller hovedpine, skal du kontakte din læge inden brug af produktet. Brugen af en kraftig, integreret lommelygte indeholder en fare overfor lysfølsomhed. Brug af lyset i Strobe-tilstand kan forårsage anfald hos personer med lysfølsom epilepsi, hvilket kan medføre alvorlig skade eller død. **Lys.** At kigge direkte ind i lommelygten kan resultere i permanent øjenskade. Produktet er forsynet med en højtydende LED-forfokuseret lampe, der udsender en kraftig stråle ved den højeste

indstilling. **Rengøring.** Sluk for produktet, inden der foretages vedligeholdelse eller rengøring. Rengør og tør produktet omgående, hvis det kommer i kontakt med væske eller enhver form for forurenende stof. Brug en blød lintfri (mikrofiber) klud. Undgå at få fugt i åbninger. **Ekspllosive atmosfærer.** Overhold alle tegn og instruktioner. Brug ikke produktet i områder med eksplosionsfarlig atmosfære, herunder brændstofområder eller områder, der indeholder kemikalier eller partikler som korn, støv eller metalpulver. **Høje konsekvensvirkninger.** Dette produkt er ikke beregnet til brug, hvor produktfejl kan føre til skade, død eller alvorlig miljøskade. **Radiofrekvensinterferens.** Produktet er designet, testet og fremstillet til at overholde reglerne for radiofrekvensemissioner. Sådanne emissioner fra produktet kan påvirke driften af andet elektronisk udstyr negativt og forårsage funktionsfejl. **Modelnummer: GBX155.** Denne enhed overholder Del 15 i FCC-reglerne. Drift er underlagt følgende to betingelser: (1) denne enhed må ikke forårsage skadelig interferens, og (2) denne enhed skal acceptere enhver modtaget interferens, herunder interferens, der kan forårsage uønsket drift. **BEMÆRK:** Dette udstyr er blevet testet og fundet at overholde grænserne for en Klasse A digital enhed, i henhold til Del 15 i FCC-reglerne. Disse grænser er designet til at give rimelig beskyttelse mod skadelig interferens, når udstyret betjenes i et kommercielt miljø. Dette udstyr genererer, bruger og kan udstråle radiofrekvensenergi, og hvis det ikke installeres og anvendes i overensstemmelse med brugsanvisningen, kan det forårsage skadelig interferens med radiokommunikationen. Brug i et beboelsesområde vil sandsynligvis forårsage skadelig interferens, i hvilket tilfælde brugeren bliver forpligtet til at korrigere forstyrrelsen på egen bekostning.

Sådan bruges det

Trin 1: Oplad GBX155-enheden.

GBX155 kommer delvist opladet ved køb og skal oplades helt før brug. Tilslut GBX155 til USB-C-IN/OUT-porten ved hjælp af det medfølgende USB-C-opladningskabel eller 12 V-oplader til bil. Den kan genoplades fra en hvilken som helst USB-port med strømforsyning, såsom en strømadapter, oplader til bil, bærbar computer med mere. USB-C-IN/OUT-porten bruger Power Delivery 3.0-teknologi, der er i stand til at modtage/levere op til 60 W. Hvornår en GBX155 skal genoplades vil variere afhængigt af afladningsniveauet og den anvendte strømkilde. De faktiske resultater kan variere afhængigt af batteriets tilstand.

Ved opladning er opladningsniveauet for det interne batteri angivet med opladningsdioderne. LED'erne vil langsomt pulsere «Til» og «Fra», og bliver faste indtil alle fire opladningsdioder er tændte. Når batteriet er fuldt opladet, vil den grønne 100% LED vil være fast, og 25%, 50% og 75% Opladning LED'erne vil blive slukket. Fra tid til anden vil den grønne 100% LED pulsere, der viser, at vedligeholdelsesopladningen er i gang.

Opladningstid:	Opladning vurdering:
64h	2,5W
32h	5W
16h	10W

Internt batteriniveau



25% 50% 75% 100%

Hurtig opladning.

GBX155 er udstyret med hurtigopladningsteknologi, der gør det muligt at oplade den med en effekt på op til 60 W. En kompatibel oplader, der kan klare 60 W-USB-C-Power Delivery 3.0, er påkrævet for at udnytte denne funktion fuldt ud. Fast Charge-LED'en lyser, når opladningseffekten overstiger 15 W, hvilket indikerer, at USB Power Delivery 3.0 er aktiv.

Biloplader.

Den mest effektive måde at oplade GBX155 på er ved hjælp af NOCO Automotive Charger. BEMÆRK: Køretøjet skal være tændt / køre for at autoladeren skal oplade enheden hurtigt.

Strømkilde

Når du oplader USB-enhederne, er det vigtigt først at tænde for GBX155-enheden og derefter tilslutte den USB-enhed, der oplades. BEMÆRK: Hvis GBX155-enheden ikke tændes først, dræner den strøm fra USB-enheden, hvis den er DRP-kompatibel. For at oplade GBX155 med en DRP-kompatibel enhed (f.eks. Telefon, bærbar computer, strømbank) skal du sikre dig, at GBX155 er slukket, før der oprettes en kabelforbindelse mellem GBX155 og DRP-enheden.

Trin 2: Tilslut til batteriet.

Læs og forstå omhyggeligt køretøjets brugermanual om specifikke forholdsregler og anbefalede metoder til at give køretøjet starthjælp. Sørg for at bestemme batteriets spænding og kemi ved at kikke i batteriets brugermanual, inden du bruger dette produkt. GBX155 er kun til starthjælp for 13-volts blysyrebatterier. Før du tilslutter til batteriet, skal du kontrollere, at du har et 13-volts blysyrebatteri. GBX155 er ikke egnet til nogen anden type batteri. Identificer den korrekte polaritet for batteripolerne på batteriet. Den positive batteripol er typisk markeret med disse bogstaver eller symboler (POS, P, +). Den negative batteripol er typisk markeret med disse bogstaver eller symboler (NEG, N, -). Forbind ikke til karburatoren, brændstoffledningerne eller tynde, flade metaldele. Nedenstående instruktioner er til et negativt jordsystem (mest almindeligt). Hvis dit køretøj er et positivt jordsystem (meget usædvanligt), skal du læse køretøjets manual for korrekt instruktion til starthjælp.

1. Tilslut den positive (røde) batteriklemme til den positive (POS, P, +) batteripol og den negative (sorte) batteriklemme til den negative (NEG, N, -) batteripol eller køretøjets chassis.

Trin 3: Kabel start

1. Sørg for, at alle køretøjets strømbelastninger (forlygter, radio, klimaanlæg, osv.) er slukket, før du forsøger at starte bilen.

Hurtig opladning.

Opladningstid:	Opladning vurdering:
2,7h	60W

Biloplader.

Opladningstid:	Opladning vurdering:
2,7h	60W

2. Tryk på tænd/sluk-knappen for at begynde at give starthjælp, og alle LED'er vil blinke en gang. Hvis du er tilsluttet korrekt til batteriet, lyser White Boost-LED'en, og Battery Charge-LED'erne vil følge efter. En 60-sekunders timeoutnedtælling begynder, så snart et batteri registreres.

3. Prøv at starte køretøjet. De fleste køretøjer starter straks. Hvis køretøjet ikke starter med det samme, skal du vente 20-30 sekunder og prøve igen. Når den 60-sekunders timeout er afsluttet, skal enheden slukkes og derefter tændes for at starte en ny starthjælps-sekvens. Foretag ikke mere end fem (5) starthjælps-sekvenser i træk inden for en periode på femten (15) minutter. Lad GBX155 hvile i femten (15) minutter, før du forsøger at give starthjælp igen.

4. Når du har startet dit køretøj, skal du slukke for enheden, fjerne batteriklemmerne og fjerne GBX155.

60-sekunders timeout.

En nedtælling på 60 sekunder indledes, så snart et batteri registreres. Når der er gået 60 sekunder, deaktiveres starthjælpsfunktionen. Boost-LED'en slukkes, og opladnings-LED'erne for det interne batteri viser enhedens aktuelle opladningsniveau. For at nulstille starthjælpsfunktionen skal du trykke på tænd/sluk-knappen for at slukke enheden. Tryk på tænd/sluk-knappen igen for at tænde for enheden og genstarte starthjælpsfunktionen.

FORSIGTIG.

60-SEKUNDERS TIMEOUT ER DEAKTIVERET, NÅR MANUEL OVERSTYRINGSTILSTAND ER I BRUG. STRØM VIL FORTSAT BLIVE LEVERET, MENS MANUEL OVERSTYRING ER AKTIV. FOR AT MAKSIMERE ANTALLET AF STARTHJÆLPS-SEKVENSER ANBEFALES DET AT SLUKKE FOR BOOST-ENHEDEN, SÅ SNART KØRETØJET ER STARTET.

Lavspændingsbatterier og manuel overstyring

GBX155 er designet til at starte 13-volts blybatterier ned til 3-volt. Hvis dit batteri er under 3 volt, vil Boost-LED'en være «Off». Dette viser, at GBX155 kan ikke registrere et batteri. Hvis du har brug for at starte et batteri under 3 volt, er der en Manuel overstyring-funktion, som giver dig mulighed for at tvinge «On» start-funktionen.

FORSIGTIG.

BRUG DENNE TILSTAND MED EKSTREM OMHU. DENNE TILSTAND ER KUN TIL 13-volts BLYSYRE BATTERIER. BÅDE DEN GNISTSIKRE OG OMVENDTE POLARITET BESKYTTELSSESFUNKTION ER SLÅET FRA. VÆR SÆRLIGT OPMÆRKSOM PÅ BATTERIERNES POLARITET INDEN BRUG AF DENNE TILSTAND. LAD IKKE DE POSITIVE OG NEGATIVE BATTERIKLEMMER RØRE HINANDEN, DA PRODUKTET VIL DANNE GNISTER. DENNE TILSTAND ANVENDER MEGET HØJ STRØM (OP TIL 4250 AMPERE) DER KAN FORSAGE GNISTER OG HØJ VARME, HVIS IKKE ANVENDT ORDENTLIGT. HVIS DU ER USIKKER PÅ DENNE TILSTAND, FORSØG IKKE AT BENYTTE ENHEDEN, OG SØG PROFESSIONEL ASSISTANCE.

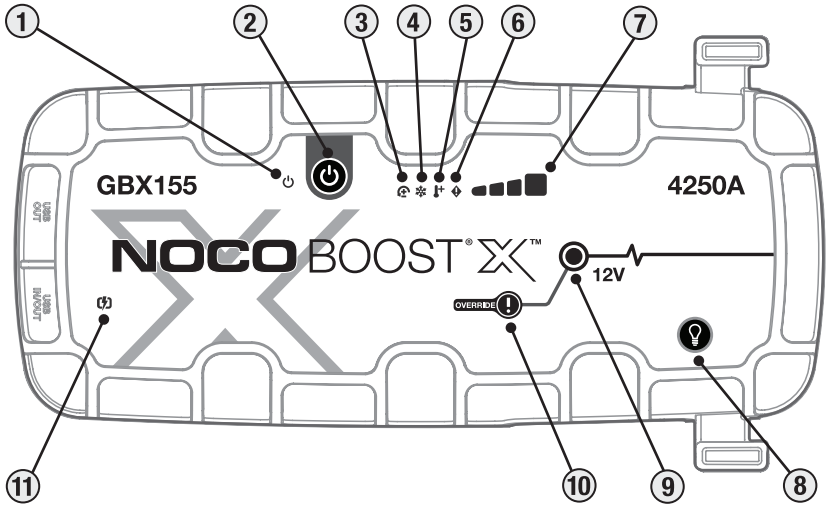

grænseflade

- 1. Strøm LED'en** Lyser Hvid når enheden er «Tændt» Lyser orange efter nedtællingen på 60 sekunder, indtil klemmerne fjernes fra bilbatteriet, eller GBX155 slukkes igen og tændes igen.
- 2. Tryk på** Tryk for at tænde enheden «til» og «fra» eller genstart boost efter 60 sekunders timeout.
- 3. Fejl-LED for omvendt polaritet** Lyser rødt, hvis der opdages omvendt polaritet.
- 4. Cold LED** Lyser konstant eller blinker blå, når den interne temperatur er for lav.
- 5. Hot LED** Lyser konstant eller blinker rødt, når den interne temperatur er for høj.
- 6. Fejl LED** Blinker «til» og «fra» i forskellige sekvenser (fra 1 til 6 blink) for at formidle fejltilstande.
- 7. Internt batteriniveau** Angiver opladningsniveauet for det interne batteri.
- 8. Lystilstandsknap** Skifter det ultraklare LED-lys via 7 lysindstillinger: 100% > 50% > 10% > SOS > Blink > Strobe > Fra
- 9. Boost LED** Lyser hvid, når Boost er aktiv. Hvis enheden er korrekt tilsluttet et batteri, registrerer GBX155 automatisk et batteri og går i Boost-tilstand (LED blinker Hvid, når funktionen manuel overstyring er aktiv).
- 10. Manuel overstyringsknap.** For at aktivere, tryk og hold den nede i tre (3) sekunder. **ADVARSEL: Deaktiverer sikkerhedsbeskyttelse og slår manuelt Boost «Til». Kun til brug, når en batterispænding er for lav til at blive detekteret.**
- 11. LED for hurtig opladning** Lyser hvidt, når hurtig opladning er aktiv. LED'en til hurtig opladning lyser rødt (konstant / blinker), når der er en fejl.

Fejlfinding

	Fejl	Årsag / Løsning
	Fast rød	Omvendt polaritet detekteret. / Vend batteriforbindelserne.
	Enkelt (1) blink	Kortslutning registreret på batteriklemmer. / Fjern alle belastninger, tilslut klemmerne til batteriet igen.
	To (2) blink	Høj spænding registreret ved klemmer (GBX155 er tilsluttet et spændingssystem større end 12V, såsom 24V).
	Tre (3) blink	Dårlig battericelle fundet. / Når en intern battericelle svigter under opladning.
	Firedel (4) Flash	Fejl ved timeout-opladning (dvs. GBX155 har været i bulk-opladning for længe).
	Sextuple (6) Flash	Back-Charge registreret i GBX155 gennem klemmerne i en Boost-tilstand (dvs. GBX155 er i Manuel tilsidesættelse og derefter forbundet til et system større end 12V, såsom 24V).
	Hot LED: Fast	Enheden er fuldt operationel, men nærmer sig øvre temperaturgrænse. / Lad enheden køle af.
	Hot LED: Blinker	Enheden er for varm til at starte, kun lommelygten er tilgængelig i denne tilstand. / Lad enheden køle af.
	Cold LED: Fast	Enheden er fuldt operationel, men nærmer sig en lavere temperaturbegrænsning. / Lad enheden varme op.
	Cold LED: Blinker	Enheden er for kold til at starte, kun lommelygten er tilgængelig i denne tilstand / Lad enheden varme op.
	Blinker rødt	Hvis enheden oplades, skal du kontrollere kablet eller opladeren for beskadigelse / Hvis du oplader en USB-C-enhed, skal du kontrollere kablet eller enheden for beskadigelse / Kontakt NOCO-support, hvis problemet fortsætter.
	Fast rød	Tilsluttet oplader er inkompatibel. / Tag USB-kablet ud, sluk / tænd enheden, brug en anden oplader.

Tekniske specifikationer

Internt batteri: 99Wh Litium-ion

Top strøm bedømmelse: 4250A

Driftstemperatur: -20°C til +50°C

Opladningstemperatur: 0°C til +40°C

Stuetemperatur: -20°C til +50°C (Gennemsnitstemperatur)

USB-C (indgang): 5V 1.5A/9V 3A/12V 3A/15V 3A/20V 3A

USB-C (Udgang): 5V 3A/9V 3A/12V 3A/15V 3A/20V 3A

USB (Udgang): 5 Vdc, 2,1 A maks. / 10 W maks.

Kabinetbeskyttelse: IP65 (m/porte lukket)

Køling: Naturlig konvektion

Dimensioner (L x B x H): 30,6 x 16,3 x 6,9 Centimeter

Vægt: 2,6 kilogram (5,82 lb)

NOCO One (1) års begrænset garanti.

VIGTIGT: VED AT BRUGE DETTE PRODUKT ACCEPTERER DU AT VÆRE UNDELAGT VILKÅRERNE I NOCO ET- (1)-ÅRIGE BEGRÆNSEDE GARANTI ("GARANTI") SOM BESKREVET NEDENFOR. BRUG IKKE PRODUKTET FØR, DU HAR LÆST VILKÅRERNE I GARANTIIEN. HVIS DU IKKE ACCEPTERER VILKÅRERNE I GARANTIIEN, SÅ BRUG IKKE PRODUKTET OG RETURNER DET.

DENNE GARANTI GIVER DIG SÆRLIGE JURIDISKE RETTIGHEDER, OG DU KAN HAVE ANDRE RETTIGHEDER, SOM KAN VARIERE EFTER STAT, LAND ELLER PROVINS. UD OVER HVAD DER ER TILLADT VED LOV, UDELUKKER, BEGRÆNSER ELLER OPHÆVER NOCO IKKE ANDRE RETTIGHEDER, DU KAN HAVE, HERUNDER DEM DER KAN OPSTÅ AF MANGLENDE OVERENSSTEMMELSE MED EN SALGSKONTRAKT. DU BØR KONSULTERE LOVENE I DIN STAT, LAND ELLER PROVINS FOR AT FÅ FULD FORSTÅELSE AF DINE RETTIGHEDER.

I DET OMFANG DET ER TILLADT VED LOV, ER DENNE GARANTI OG DE BESKREVNE RETSMIDLER EKSKLUSIVE OG I STEDET FOR ALLE ANDRE GARANTIER, RETSMIDLER OG BETINGELSER UANSET OM DE ER MUNDLIGE, SKRIFTLIGE, LOVPLIGTIGE, UDTRYKTE ELLER UNDERFORSTÅEDE. NOCO FRASKRIVER SIG ANSVARET FOR ALLE LOVPLIGTIGE OG UNDERFORSTÅEDE GARANTIER, HERUNDER, MEN UDEN BEGRÆNSNING, GARANTIER FOR SALGBARHED OG EGNETHED TIL ET BESTEMT FORMÅL OG GARANTIER MOD SKJULTE ELLER LATENTE DEFEKTER I DET OMFANG, DET ER TILLADT VED LOV. FOR SÅ VIDT AT SÅDANNE GARANTIER IKKE KAN AFVISES, BEGRÆNSER NOCO LÆNGDEN OG RETSMIDLERNE AF SÅDANNE GARANTIER TIL LÆNGDEN AF DENNE UDTRYKTE GARANTI, OG EFTER NOCOS EGET SKØN, REPARATION ELLER UDSKIFTNING AF PRODUKTER BESKREVET NEDENFOR. NOGLE STATER, LANDE ELLER PROVINSER TILLADER IKKE BEGRÆNSNINGER AF HVOR LANG TID EN UNDERFORSTÅET GARANTI — ELLER VILKÅR — KAN VARE, SÅ BEGRÆNSNINGEN BESKREVET OVENFOR GÆLDER MULIGVIS IKKE FOR DIG.

NOCO garanterer NOCO-brandede produkter indeholdt i den originale emballage ("NOCO-produkt") mod defekter i materialer og arbejde, når de bruges i overensstemmelse med NOCO's offentliggjorte vejledninger i en periode på ET (1) ÅR fra datoen for det oprindelige køb eller leveringsdatoen til slutbrugerkøberen ("Garantiperiode"). NOCO's offentliggjorte vejledninger omfatter, men er ikke begrænset til, de informationer der er indeholdt i denne garanti, tekniske specifikationer og brugervejledninger. For slutbrugerkøbere i Den Europæiske Union (EU), Det Europæiske Frihandelsområde (EFTA), Northern Peoples eller Storbritannien kan garantiperioden strække sig til mindst TO (2) ÅR. I NOGLE STATER, LANDE ELLER PROVINSER KAN NATIONAL LOVGIVNING KRÆVE LÆNGERE GARANTIPERIODER. Som sådan er fordelene ved den begrænsede garanti beregnet som et supplement til og ikke en erstatning af rettighederne, der er beskrevet i forbrugerbeskyttelseslovgivningen.

NOCO'S ANSVAR ER BEGRÆNSET TIL UDSKIFTNING ELLER REPARATION. NOCO ER IKKE ANSVARLIG FOR NOGEN SÆRLIG, INDIREKTE, DERAFF FØLGENDE ELLER PØNALT BEGRUNDET ERSTATNING SOM RESULTERER AF ETHVERT BRUD PÅ GARANTIE ELLER BETINGELSE ELLER UNDER ENHVER ANDEN JURIDISK TEORI, HEERUNDER, MEN IKKE BEGRÆNSET TIL, TAB AF PROFIT, TABT INDTJENING, TABT FORRETNING, SKADE PÅ EJENDOM, PERSONSKADE ELLER ETHVERT INDIREKTE ELLER DRIFTSTAB ELLER ANDEN SKADE.

Denne garanti kan ikke overføres og dækker ikke returemballage og transportomkostninger. Denne garanti gælder ikke: (a) for skade forårsaget af et uheld, fejlbrug, misbrug, brand, kontakt med væske eller anden ekstern årsag, (b) for forkert håndtering, forkert installation, modifikation, demontering eller forsøg på uautoriseret reparation, (c) for kosmetisk skade — såsom buler eller ridser — som ikke påvirker funktionaliteten af produktet, (d) for skade forårsaget af drift af produktet uden for NOCO's offentliggjorte vejledninger, (e) for defekter forårsaget af normal slidage eller på anden måde på grund af normalt slid af produktet, eller (f) hvis et serienummer er blevet fjernet fra eller skæmmet på produktet.

Hvis du i garantiperioden fremsætter et krav, vil NOCO efter eget skøn: (a) reparere produktet, som er blevet testet og har bestået vores funktionelle krav, (b) udskifte produktet med et erstatningsprodukt i den samme model (eller med din tilladelse, et produkt, som har samme eller i høj grad har samme funktioner som det originale produkt — fx en anden model med samme funktioner), som er nyt eller som nyt og er blevet testet og har bestået vores funktionelle krav, eller (c) ombytte produktet for en refusion af din købspris. Vi kræver visse informationer, herunder købsbevis, for at behandle kravene under begrænset garanti. Tag kontakt til NOCO-support for at fremsætte et krav under den begrænsede garanti:

(Web)	https://no.co/support	(UK)	+44 20 4520 7738	(AU)	+61 2 4062 0068
(E-mail)	support@no.co				
(US/CA/MX)	+1.800.456.6626	(EU)	+31 20 214 0047	(JP)	+81 3 6893 3017



FARE

Bruksveiledning og garanti



LES OG GJØR DEG FORSTÅTT MED ALL SIKKERHETSINFORMASJON FØR DU BRUKER PRODUKTET. Dersom du ikke følger disse sikkerhetsinstruksjonene, kan det forårsake ELEKTRISK STØT, EKSPLOSJON og/eller BRANN; som kan medføre ALVORLIGE PRODUKT-/PERSONSKADER og DØD.



Risiko for elektrisk støt. Produktet er et elektrisk apparat som kan forårsake støt og alvorlige skader. Ikke klipp strømkabler. Ikke utsett apparatet for vann.



Sprengfare. Batterier som ikke overvåkes, ikke er kompatible eller som er skadet, kan eksplodere dersom de brukes med dette produktet. Sørg for at produktet alltid er under oppsyn under bruk. Aldri forsøk å jumpstarte et skadet eller frossent batteri. Produktet må kun brukes med batterier som er egnet og bruker anbefalt spenningsstyrke. Produktet må kun brukes på godt ventilerte områder.



Brannfare. Produktet er et elektrisk apparat som avgir varme og kan forårsake brann. Ikke dekk til produktet. Ikke røyk eller bruk apparater som kan avgi elektrisk gnist eller medføre brann under bruk av produktet. Oppbevar produktet unna antennerlige materialer.



Risiko for øyenskade. Produktet må kun brukes med vernebriller. Batterier kan eksplodere og følgelig fyre av skadelige partikler. Batterisyre kan irritere hud og øyner. Dersom syren kommer i kontakt med hud eller øyner, må påvirkede områder skylles med rent vann og det må tas kontakt med et giftkontrollsentral.



Risiko for sprengfarlige gasser. Det er farlig å jobbe i miljø med bly-syre. Batterier genererer normalt sprengfarlige gasser under ordinære forhold. For å minske risiko for batterieksplisjon må en følge alle sikkerhetsinstruksjoner, samt de som utgis av batteriproduzenten og produsenten av ethvert utstyr som brukes i nærheten av batteriet. Gå over alle advarselsmerker på produkter det gjelder og på motoren.

Norsk

For ytterligere informasjon og hjelp, besøk:

www.no.co/support

Viktige sikkerhetsadvarsler

FORSIKTIG:

Manuell modus deaktiverer alle sikkerhetstiltak. Hvis manuell modus brukes feil og/eller mot vår anbefalte bruk, kan det føre til personskader eller dødsfall og vil ugyldiggjøre garantien. Fare for brann, eksplosjon og brannskader. Ikke demonter, knus, varm opp over 60 °C eller brenn. Denne enheten er beregnet for midlertidig bruk utendørs, og det skal utvises rimelig forsiktighet når du bruker enheten i våte forhold.

ADVARSEL:

Du må ikke overlade det interne batteriet. Les bruksanvisningen. Ikke røyk, tenn fyrstikker eller lag gnister i nærheten av strømforsyningen. Du må kun lade det interne batteriet i et godt ventilert område når det ikke er i bruk.

FORSIKTIG:

Risiko for personskade. Ikke bruk dette produktet hvis strømledningen eller batterikablene er skadet. Denne enheten er ikke beregnet for bruk i et kommersielt reparasjonsanlegg, og enheten er ment å oppbevares innendørs når den ikke er i bruk. Enheten skal ikke lagres eller forlates utendørs når den ikke er i bruk.

Personlige forholdsregler. Produktet må kun brukes hensiktsmessig. Produktet må brukes i nærheten av andre som er nærme nok til å høre deg eller hjelpe deg dersom det skulle oppstå en nødsituasjon. Sørg for at du har rent vann og såpe i nærheten, i tilfelle du kommer i kontakt med batterisyrer. Bruk vernetøy og -briller til arbeid i nærheten av et batteri. Vask alltid hendene etter håndtering av batterier og relaterte materialer. Ikke håndter eller ha på deg noen metallgjenstander under arbeid med batterier; dette innebærer verktøy, armbåndsurer og smykker. Dersom en metallgjenstand treffer et batteri, kan det forårsake gnist eller kortslutning som kan medføre elektrisk støt, brann og/eller eksplosjon og eventuelt resultere i produkt-/personskader og død. **Mindreårlige.** Dersom "Kundens" hensikt er å la en mindreårig bruke produktet, er det innforstått at den myndige kunden vil oppgi grundige instruksjoner og forholdsregler for bruk til enhver mindreårig bruker. "Kunden" anses ansvarlig for eventuelle forsømmelser på dette området ved eventuelle søksmål mot NOCO for ikke-hensiktsmessig bruk eller misbruk av en som er mindreårig. **Kvelerisiko.** Tilbehør kan utsette barn for kvelerisiko. Hold barn under oppsyn i nærheten av produktet eller dets tilbehør. Produktet er ingen leke. **Håndtering.** Produktet skal håndteres forsiktig. Produktet kan bli skadet hvis det utsettes for slag og støt. Ikke bruk et produkt med skader; inkludert, men ikke begrenset til, sprekker i dekslet eller slitte kabler. Ikke bruk produktet med en slitt kabel. Produktet kan ta skade av fukt og væsker. Ikke håndter produktet eller dets elektriske komponenter i nærheten av noen form for væske. Produktet skal kun oppbevares og brukes i tørre omgivelser. Ikke bruk produktet dersom den har blitt våt. Dersom produktet blir vått under bruk, må det kobles fra batteriet umiddelbart og ikke brukes. Ikke dra i kabler for å koble fra produktet. **FORSIKTIG:** Varm overflate. Vent til enheten er avkjølt før du håndterer den. **Modifiseringer.** Ikke forsøk å endre, modifisere eller reparere noen av produktets deler. Demontering av produkt kan medføre produkt-/personskader og død. Opphør all bruk av et produkt som har blitt skadet, får funksjonsfeil eller kommer i kontakt med væske, og ta kontakt med NOCO. Produktets garanti er ikke lenger gyldig dersom produktet har blitt modifisert. **Tilbehør.** Produktet kan kun brukes med NOCO-godkjent

tilbehør. NOCO tar ingen ansvar for brukerens sikkerhet eller skader som forekommer ved bruk av tilbehør som ikke er godkjent av NOCO. **Omgivelser og forhold.** Sørg for at produktet ikke utsettes for batterisyre. Ikke bruk produktet på et lukket sted eller på et sted med begrenset ventilasjon. Batterier må ikke plasseres oppå produktet. Kabler skal plasseres slik at de ikke kommer i kontakt med bevegelige maskindeler (inkludert lokk og dører) og bevegelige motordeler (inkludert vifter og trinser), da dette kan medføre en potensielt skadelig eller dødelig risiko. **Driftstemperatur.** Produktet er utviklet for å virke i temperaturforhold mellom -20°C til 50°C. Ikke bruk apparatet utenfor dette temperaturomfanget. Aldri jumpstarte et frossent batteri. Opphør all bruk av produktet umiddelbart dersom batteriet blir varmere enn normalt. **Oppbevaring.** Ikke bruk eller oppbevar produktet på steder med mye støv eller andre luftbårne materialer. Produktet skal oppbevares på en flat og stabil overflate for å sikre at det ikke faller over ende. Produktet skal oppbevares under tørre forhold. Temperaturomfang for oppbevaring: -20 °C til 50 °C (0 °C ~ + 25°C gjennomsnittstemperatur). Aldri overskrid 80°C, uansett situasjon. **Kompatibilitet.** Produktet er kun utviklet for bruk med 12-volts bly-syre-batterier. Aldri forsøk å bruke produktet med andre typer batterier. Å jumpstarte batterier med andre kjemiske komposisjoner kan resultere i produkt-/personskader og/eller død. Ta kontakt med batteriproduzenten før du forsøker å jumpstarte batteriet. Hvis du ikke kjenner til batteriets kjemiske komposisjon eller spenning, må du ikke forsøke å jumpstarte den. **Batteriet.** Produktets innebygde litium-ion-batteri skal kun skiftes ut av NOCO og kan ikke gjenvinnes med husholdningsavfall. Du må aldri forsøke å skifte ut batteriet selv eller håndtere et skadet eller lekkende litium-ion-batteri. Batteriet må aldri kasseres sammen med husholdningsavfall. Under statlige og føderale lover og forskrifter er det ulovlig å kassere batterier med husholdningsavfall. Oppbrukte batterier må kun kasseres på lokale batterigjenvinningsentre. Dersom produktets batteri har blitt overopphetet, deformert, avgir en duft, fått kutt eller gjennomgår eller viser tegn til unormal drift, ta kontakt med NOCO og opphør all bruk av produktet umiddelbart. **Batterioplading.** Lad produktet med den medfølgende USB-C ladekabelen eller en 12 V billader. NOCO anbefaler ikke bruk av tredjeparts USB-C-kabler eller strømadaptere og er ikke ansvarlig for skade, personskade og/eller død hvis du bruker ladeprodukter fra tredjeparter. Vær forsiktig hvis du bruker strømadaptere av lav kvalitet, da de kan utgjøre en alvorlig elektrisk risiko som kan føre til personskade og/eller død samt skade på utstyr og eiendom. Hvis du bruker ødelagte kabler eller ladere eller lader når det er fuktig, kan det føre til elektrisk støt. Bruk av generiske strømadaptere eller strømadaptere fra tredjeparter kan forkorte produktets levetid og føre til at produktet ikke fungerer som det skal. NOCO er ikke ansvarlig for brukerens sikkerhet når du bruker tilbehør eller utstyr som ikke er godkjent av NOCO. Når du bruker en USB-strømadapter til å lade produktet må du forsikre deg om at strømpluggen er satt helt inn i adapteren før du kobler den til en stikkontakt. Strømadaptere kan bli varme ved normal bruk, og langvarig kontakt med huden kan forårsake kroppsskader. Du må alltid sørge for at du har tilstrekkelig ventilasjon rundt strømadaptere når de er i bruk. For å sikre maksimal batterilevetid må du unngå å lade produktet i mer enn én uke av gangen, da overlading kan forkorte batteriets levetid. Over tid vil et ubrukt produkt utlades og må lades opp før bruk. Koble produktet fra strømkilder når det ikke er i bruk. Du må kun bruke produktet til dets tiltenkte formål. **Medisinske apparater.** Produktet kan avgir elektromagnetisk stråling. Produktet inneholder magnetiske komponenter som kan forstyrre pacemakere, defibrillatorer og andre medisinske apparater. Disse elektromagnetiske feltene kan forstyrre pacemakere og andre medisinske apparater. Ta kontakt med en lege før du bruker produktet dersom du bruker medisinske apparater; som f.eks. en pacemaker. Hvis du mistenker at produktet forstyrrer et medisinsk apparat, må du slutte å bruke produktet umiddelbart og ta kontakt med en lege. **Medisinske lidelser.** Hvis du lider av medisinske komplikasjoner som du tror produktet har en innvirkning på; blant annet i forbindelse med anfall, bevissthetstap ("sviming") og øyeplager (anstrengte øyner), må du ta kontakt med legen før du bruker produktet. Bruk av en integrert, kraftig lommelykt, innebærer risiko i forbindelse med lysfølsomhet. Når lyset benyttes i strobemodus, kan det forårsake anfall hos pasienter med fotosensitiv epilepsi – som videre kan føre til alvorlige skader eller død. **Lys.** En kan få permanente øyenskader av å stirre direkte på lyset fra lommelykten. Produktet er utstyrt med en kraftig, prefokusert

LED-lampe som avgir en kraftig lysstråle ved høyeste innstilling. **Rengjøring.** Produktet må skrus av før noen forsøker å rengjøre eller vedlikeholde den. Rengjør og tørk av produktet umiddelbart dersom det kommer i kontakt med væsker eller skitnes til av noe annet. Bruk en myk, lofri klut (mikrofiber). Sørg for at det ikke kommer fukt på åpninger/sprekker. **Sprengfarlige omgivelser.** Følg alle varslinger og instruksjoner. Ikke operer produktet i miljø med sprengfarlige midler. Dette innebærer påfyllingssteder for drivstoff og rom med kjemikalier eller partikler som korn, støv eller metallstøv. **Aktiviteter med alvorlige følger.** Produktet er ikke tiltenkt for bruk i situasjoner hvor funksjonssvikt kan føre til skader, alvorlige miljøskader eller død. **Radiofrekvente forstyrrelser.** Produktet er designet, testet og produsert til å samsvare med reguleringer for radiosignaler. Produktets radiosignaler kan ha en negativ innvirkning på annet elektronisk utstyr og forårsake funksjonssvikt. **Modellnummer: GBX155** Apparatet er i samsvar med FCC-regler, del 15. Apparatets drift er gjenstand for følgende: (1) apparatet kan ikke medføre skadelige forstyrrelser og (2) apparatet må kunne motta alle eventuelle forstyrrelser, inkludert forstyrrelser som kan forårsake funksjonssvikt. OBS: Apparatet har gjennomgått prøver som bekrefter at den overholder angitte begrensninger for Klasse A-digitale apparater, i samsvar med FCC-regler, del 15. Reguleringene er utviklet for å sikre en rimelig beskyttelse mot skadelige forstyrrelser dersom utstyret brukes i kommersielle miljø. Utstyret genererer, bruker og kan avgi radiofrekvenser, og kan dermed ha en skadelig innvirkning på radiokommunikasjoner dersom utstyret ikke installeres og brukes i samsvar med instruksjoner. Utstyret vil mest sannsynlig forårsake skadelige forstyrrelser dersom det brukes i boligområder. I slike tilfeller er det på brukerens ansvar å korrigerer forstyrrelsene.

NO

Brukerveiledning

Trinn 1: Lade GBX155.

GBX155 kommer delvis ladet ut av esken men må lades opp helt før bruk. Bruk den medfølgende USB-C-ladekabelen eller en 12 V billader til å koble GBX155 til USB-C INN-/UT-porten. Den kan lades fra alle typer strømførende USB-porter, for eksempel en strømadapter, billader, bærbar PC og mer. USB-C INN-/UT-porten bruker Power Delivery 3.0-teknologi som er i stand til å motta/levere opptil 60 W. Tiden det vil ta å lade en GBX155 vil variere basert på strømstyrken som kan leveres og strømkilden som brukes. Faktiske resultater kan variere på grunn av batteriforhold.

Batteriets lade nivå indikeres av LED-lamper under opplading. Under oppladingen, pulserer de fire LED-lysene sakte av og på inntil de begynner å lyse uavbrutt. Når batteriet er fulladet, lyser den grønne 100%-lampen uavbrutt. 25%-, 50%- og 75%-lampene skrus av. 100%-lampen vil av og til pulserer for å indikere vedlikeholdslading.

Oppladingstid: Ladeinformasjon:

64h	2,5W
32h	5W
16h	10W

Internt batterinivå



25% 50% 75% 100%

Hurtiglading.

GBX155 er utstyrt med hurtigladeteknologi som lar den lades med en styrke på opptil 60 W. For å utnytte denne funksjonen fullt ut må du ha en kompatibel lader som er i stand til å levere 60 W med USB-C Power Delivery 3.0. Hurtigladelampen lyser når ladestyrken overstiger 15 W, noe som indikerer at USB Power Delivery 3.0 er aktivt.

Billader

Den mest effektive måten å lade GBX155 er ved å bruke NOCO Automotive Charger. MERKNAD: Kjøretøyet må være på / på for at autoladeren skal lade enheten raskt.

Strømkilde

Når du lader USB-enhetene, er det viktig å først drive GBX155-enheten og deretter koble til USB-enheten som lades. MERKNAD: Hvis GBX155-enheten ikke slås på først, vil den tømme strøm fra USB-enheten hvis den er DRP-kompatibel. For å lade GBX155 med en DRP-kompatibel enhet (f.eks. Telefon, bærbar datamaskin, strømbank), må du sørge for at GBX155 er slått AV før du oppretter en kabelforbindelse mellom GBX155 og DRP-enheten.

Trinn 2: Koble til batteriet.

Les og forstå håndboken til kjøretøyet nøye angående spesifikke forholdsregler og anbefalte metoder for å bruke starthjelperen med kjøretøyet. Forsikre deg om at du kjenner til spenningen og kjemien til batteriet ved å lese batteriets bruksanvisning før du bruker dette produktet. GBX155 kan kun brukes for å starte 13-volts blysyrebatterier. Før du kobler til batteriet, må du forsikre deg om at du har et 12-volts blysyrebatteri. GBX155 er ikke egnet for noen andre typer batterier. Forsikre deg om at batteripolene på batteriet har riktig polaritet. Den positive batteripolen er vanligvis merket med disse bokstavene eller dette symbolet (POS, P, +). Den negative batteripolen er vanligvis merket med disse bokstavene eller dette symbolet (NEG, N, -). Du må aldri koble til forgasseren, drivstoffledningene eller tynne metalldele. Instruksjonene nedenfor er for et negativt jordingssystem (vanligst). Hvis kjøretøyet ditt er et positivt bakkesystem (veldig uvanlig), bør du lese bilens håndbok for å få riktige instruksjoner før du bruker starthjelperen.

1. Koble den positive (rød) batteriklemmen til den positive (POS, P, +) batteripolen og den negative (svart) batteriklemmen til den negative (NEG, N, -) batteripolen eller kjøretøyets karosseri.

Trinn 3: For å jumpstarte.

1. Sørg for at alle elektriske komponenter (frontlykter, radio, klimaanlegg, osv.) er skrudd av på kjøretøyet før du forsøker å jumpstarte batteriet.

2. Trykk på av/på-knappen for å starte starthjelperen, og da vil alle lysdiodene blinke én gang. Hvis du er riktig tilkoblet til batteriet vil lyser White Boost-lampen og lampene for batterilading lyses opp i rekkefølge. Så snart et batteri blir oppdaget vil det startes en timeout-nedtelling på 60 sekunder.

Hurtiglading.

Oppladingstid:	Ladeinformasjon:
2,7h	60W

Billader.

Oppladingstid:	Ladeinformasjon:
2,7h	60W

3. Prøv å starte kjøretøyet. De fleste kjøretøy starter umiddelbart. Hvis kjøretøyet ikke starter med en gang, kan du vente 20–30 sekunder og prøve igjen. Etter at timeout-nedtellingen på 60 sekunder er fullført må enheten slås av og deretter på igjen for å sette i gang en ny starthjelp-sekvens. Ikke bruk starthjelperen mer enn fem (5) påfølgende ganger i løpet av en periode på femten (15) minutter. La GBX155 hvile i femten (15) minutter før du bruker starthjelperen til å prøve å starte kjøretøyet igjen.

4. Når du har startet kjøretøyet må du slå av enheten, koble fra batteriklemmene og fjerne GBX155.

60-sekunders timeout.

Så snart et batteri blir oppdaget vil det startes en timeout-nedtelling på 60 sekunder. Etter at det har gått 60 sekunder vil starthjelpfunksjonen deaktiveres. Boostlampen vil slå seg av og batteriets interne ladelamper viser enhetens gjeldende ladevå. For å tilbakestille starthjelpfunksjonen trykker du på strømknappen for å slå av enheten. Trykk inn av-/på-knappen igjen for å slå på enheten og starte starthjelpfunksjonen på nytt.

FORSIKTIG.

60 SEKUNDERS NEDTELLING ER DEAKTIVERT NÅR DU BRUKER MANUELL OVERSTYRING. DET VIL FORTSETTE Å LEVERES STRØM NÅR MANUELL OVERSTYRING ER AKTIV. FOR Å MAKSIMERE ANTALL OPPSTARTER MED STARTHJELP ANBEFALES DET Å SLÅ AV BOOST-ENHETEN SÅ SNART KJØRETØYET HAR STARTET.

Lavspente batterier og manuell overstyring

GBX155 er utviklet for å jumpstarte fra 12-volts bly-syre-batterier og ned til 3-volts batterier. Hvis batteriet er under 3 volt, vil LED-lampen "Boost" være av. Dette indikerer at GBX155-enheten ikke oppdager batteriet. Hvis du må jumpstarte et batteri under 3 volt, kan du benytte en manuell overstyringsfunksjon som gjør at du kan tvinge frem jumpstart-funksjonen.

FORSIKTIG.



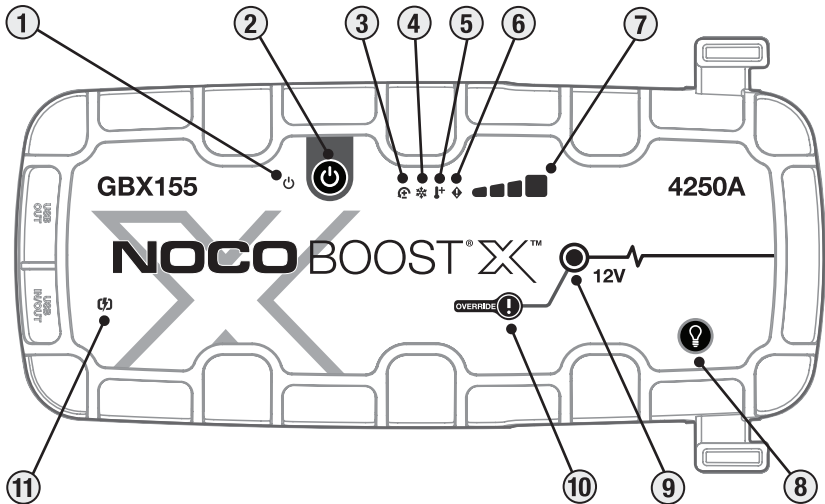

BRUK DENNE FUNKSJONEN MED OMHU. DENNE FUNKSJONEN ER KUN FOR 12-VOLTS BLY-SYRE-BATTERIER. BESKYTTELSE MOT GNISTRING OG OMVENDT POLARITET DEAKTIVERES. DU MÅ VÆRE VELDIG BEVISST PÅ BATTERIETS POLARITET FØR DU BRUKER DENNE FUNKSJONEN. IKKE LA POSITIV OG NEGATIV BATTERIKLEMMEN KOMME I KONTAKT MED HVERANDRE, DA DETTE VIL FØRE TIL AT PRODUKTET BEGYNNER Å GNISTRE. DENNE FUNKSJONEN BENYTTET EN SVÆRT HØY SPENNING (OPPTIL 4250 AMPER) SOM KAN FORÅRSAKE GNISTRING OG KRAFTIG OPPVARMING HVIS NOE GJØRES FEIL. IKKE BRUK DENNE FUNKSJONEN HVIS DU ER USIKKER – OPPSØK HJELP AV PROFESJONELLE.



Interface

- 1. "Power"-lampen** Lyser hvitt når enheten er på. Lyser oransje etter nedtellingen på 60 sekunder til klemmene fjernes fra bilbatteriet eller GBX155 er slått av og på igjen.
- 2. Av-/på-knappen ("Power")** Trykk for å slå enheten «på» og «av» eller starte boost på nytt etter 60 sekunders tidsavbrudd.
- 3. Advarsellampe for omvendt polaritet** Lyser rødt hvis det oppdages omvendt polaritet.
- 4. Kald LED lyser fast Blå;** Lyser fast eller blinker blått når den interne temperaturen er for lav.
- 5. Hot LED lyser fast rødt;** Lyser fast eller blinker rødt når den interne temperaturen er for høy.
- 6. Feil-lampen ("Error")** Blinker «på» og «av» i forskjellige sekvenser (fra 1 til 6 blink) for å formidle feilforhold.
- 7. Internt batterinivå** Indikerer ladningsnivået på det interne batteriet.
- 8. Lysmodusknapp;** for å veksle mellom LED-lysets 7 ulike moduser: 100 % > 50 % > 10 % > SOS > Pulsere > Strobe > Av
- 9. "Boost"-lampen** Lyser hvitt når "Boost" er aktivert. Når enheten og batteriet er tilkoblet riktig, oppdages batteriet automatisk av GBX155-enheten og "Boost"-modus blir aktivert (LED-lampen pulserer hvitt når manuell overstyringsfunksjon er på).
- 10. Knapp for manuell overstyring.** Trykk knappen og hold den inne i tre (3) sekunder for å aktivere. **ADVARSEL: Sikkerhetsvern deaktiveres og "Boost" tvinges på manuelt. Bare for bruk når en batterispenning er for lav til å bli oppdaget.**
- 11. Hurtigladelampe** Lyser hvitt når enheten hurtiglader. Lysdioden for hurtiglading lyser rødt (kontinuerlig / blinkende) når det er en feil.

Problemløsing

	Feil	Årsak/Løsning
	Kontinuerlig rød	Omvendt polaritet oppdaget. / Vend batteriforbindelsene.
	Blinker én (1) gang	Kortslutning oppdaget på batteriklemmene. / Fjern alle tilkoblinger, koble klemmene til batteriet igjen.
	Blinker to (2) ganger	Høyspenning oppdaget ved klemmer (GBX155 er koblet til et spenningsystem større enn 12V, for eksempel 24V).
	Blinker tre (3) ganger	Dårlig battericelle oppdaget. / Når en intern battericelle har sviktet under lading.
	Firemanns (4) Blits	Ladningsavbruddsfeil (dvs. GBX155 har vært i masselading for lenge).
	Sekstual (6) Blits	Back-Charge oppdaget i GBX155 gjennom klemmene mens du er i Boost-modus (dvs. GBX155 er i manuell overstyring og deretter koblet til et system større enn 12V, for eksempel 24V).
	Varm LED: Solid	Enheden er fullt operativ, men nærmer seg øvre temperaturgrense. / La enheten avkjøles.
	Varm LED: Blinker	Enheden er for varm til å starte, bare lommelykten er tilgjengelig i denne tilstanden. / La enheten avkjøles.
	Kald LED: Solid	Enheden er fullt operativ, men nærmer seg lavere temperaturgrense. / La enheten varme opp.
	Kald LED: Blinker	Enheden er for kald til å starte, bare lommelykten er tilgjengelig i denne tilstanden / La enheten varme seg opp.
	Blinker rødt	Hvis du lader enheten, må du kontrollere kablen eller laderen for skader / Hvis du lader en USB-C-enhet, sjekk kablen eller enheten for skader / Kontakt NOCO-support hvis problemet vedvarer.
	Kontinuerlig rød	Tilkoblet lader er inkompatibel. / Koble fra USB-kablen, slå av / på enheten, bruk en annen lader.

Tekniske spesifikasjoner

Internbatteri: 99Wh Litium-ion

Toppstrøm: 4250A

Driftstemperatur: -20°C til +50°C

Ladetemperatur: 0°C til +40°C

Oppbevaringstemperatur: -20°C til +50°C (gj.snitt)

USB-C (inn): 5V 1.5A/9V 3A/12V 3A/15V 3A/20V 3A

USB-C (ut): 5V 3A/9V 3A/12V 3A/15V 3A/20V 3A

USB (uttak): 5 VDC 2,1 A maks / 10 W maks

Vernedeksel: IP65 (m/koblinger stengt)

Nedkjøling: Naturlig konveksjon

Dimensjoner (L x B x H): 30,6 x 16,3 x 6,9 Centimeter

Vekt: 2,6 Kilo (5,82 lb)

NOCO ett (1) års begrenset garanti.

VIKTIG: NÅR DU BRUKER PRODUKTET, SAMTYKKER DU AUTOMATISK TIL DISSE VILKÅR FOR NOCO. DE GIR ETT (1) ÅRS BEGRENSET GARANTI («GARANTI») SOM BESKREVET UNDER. LES GARANTIENS VILKÅR FØR DU BRUKER PRODUKTET. ER DU UENIG I GARANTIENS VILKÅR, SKAL DU IKKE BRUKE PRODUKTET, MEN SNARERE RETURNERE DET.

GARANTIEN GIR DEG SPESIFIKKE JURIDISKE RETTIGHETER, OG DU HAR KANSKJE OGSÅ ANDRE RETTIGHETER SOM VARIERER ETTER STAT, LAND ELLER PROVINNS. HAR DU ANDRE RETTIGHETER, OPPLEVER DU ALDRI AT NOCO UTELUKKER, BEGRENSENER ELLER OPPHEVER DISSE, UNNTATT HVIS DET ER TILLATT VED LOV, INKLUDERT DE SOM FORELIGGER I EN MER UFORMELL SALGSAVTALE. SJEKK LOVVERKET I STATEN, LANDET ELLER PROVINSEN SOM GJELDER DEG FOR FULL INNSIKT I EGNE RETTIGHETER.

DENNE GARANTIEN OG RETTSMIDLENE VI OPPLYSER OM ER HELT EKSKLUSIVE OG GJELDER, HVIS LOVEN TILLATER DET, I STEDET FOR ALLE ANDRE GARANTIER, RETTSMIDLER OG BETINGELSER, OM DE ER MUNTlige, SKRIFTLIGE, LOVBESTEMTE, UTTRYKTE ELLER UNDERFORSTÅTTE. NOCO FRASKRIVER SEG, I DEN GRAD DET ER TILLATT VED LOV, ALLE GARANTIER, FORSKRIFTMESSIGE OG UNDERFORSTÅTTE. DET OMFAATTER OGSÅ, UTEN BEGRENSNING, GARANTIER PÅ SALGSVERDI, GARANTIER PÅ AT ET PRODUKT EGNER SEG FOR ET BESTEMT FORMÅL OG GARANTIER MOT SKJULTE ELLER UNDERLIGGENDE FEIL. I DEN GRAD EN ANSVARSFRASKRIVELSE IKKE GJELDER FOR SLIKE GARANTIER, SKAL NOCO BEGRENSENER VARIGHETEN AV SLIKE GARANTIER, OG OGSÅ BETJENINGEN AV SLIKE GARANTIER SÅ LENGE DENNE EKSPRESSGARANTIEN GJELDER, OG, HVIS NOCO SELV VIL, GJELDER DEN OGSÅ FOR REPARASJONEN ELLER UTSKIFTNINGEN AV PRODUKTER BESKREVET UNDER. I ENKELTE STATER, LAND OG PROVINNSER ER DET IKKE LOV Å SETTE BEGRENSSINGER FOR HVOR LENGE EN UNDERFORSTÅTT GARANTI, ELLER TILSTAND, SKAL VARE. DERMED ER DET GODT MULIG AT BEGRENSSNINGEN VI BESKRIVER OVER IKKE GJELDER FOR DEG.

NOCO garanterer for samtlige av merkevarens produkter, levert i original emballasje («NOCO-produktet») mot skader på materialer og håndverk når de i en periode på ETT (1) ÅR brukes normalt i samsvar med NOCOs publiserte retningslinjer fra datoen for det opprinnelige kjøpet eller leveringsdato til sluttbruker («garantiperiode»). NOCOs publiserte retningslinjer inkluderer, men begrenses ikke til, opplysninger du finner i denne garantien, tekniske spesifikasjoner og brukerhåndbøker. For sluttbrukerkjøpere i Den europeiske union (EU), det europeiske frihandelsområdet (EFTA), nordlige retningslinjer eller Storbritannia, kan garantiperioden strekke seg til minimum TO (2) ÅR. LOWERKET I ENKELTE STATER, LAND ELLER PROVINSER GIR GJERNE UTVIDET PERIODER FOR GARANTI. Gevinstene av begrenset garanti skal dermed gi deg ekstra rettigheter, men de erstatter ikke forbrukerrettigheter.

NOCOS JURIDISKE ANSVAR ER BEGRENSET TOL UTSKIFTNING ELLER REPARASJON. NOCO HAR IKKE ANSVAR FOR NOEN SPESIELLE OG TILFELDIGE, FØLGESKADER ELLER STRAFFEERSTATNING SOM FØLGER AV BRUDD PÅ GARANTI ELLER VILKÅR ELLER ANNEN JURIDISK TEORI, INKLUDERT, MEN IKKE BEGRENSET TIL, TAPTE FORTJENESTER, TAPT OMSETNING, ØKONOMISK TAP SOM FØLGE AV PERSONSKADE, INDIREKTE TAP ELLER FØLGETAP ELLER -SKADE.

Garantien kan ikke overføres og dekker ei heller kostnader for returnert emballasje og transport. Garantien gjelder ikke: (a) skade forårsaket av uhell, misbruk, feilbruk, brann, kontakt med væske eller annen eksternt årsak, (b) feilhåndtering, feil installasjon, modifikasjoner, demontering eller forsøk på uautorisert reparasjon, (c) ytre skade, blant annet bulker eller riper, som ikke påvirker produktets funksjonsevne, (d) skade forårsaket av bruk som ikke følger NOCOs publiserte retningslinjer, (e) feil forårsaket av normal slitasje eller på grunn av normal aldring av produktet eller (f) hvis et serienummer er fjernet eller uleselig på produktet.

Leverer du inn et krav når garantien gjelder, vil NOCO etter eget skjønn: (a) fikse produktet som er testet og har bestått NOCO krav til funksjonell drift, (b) erstatte produktet med et annet av samme modell (eller et produkt med like eller betydelig lignende funksjoner som det originale produktet hvis du samtykker) som er nytt eller så godt som nytt, og er testet og klarert for NOCOs funksjonelle krav eller (c) bytte produktet og gi pengene tilbake for prisen du kjøpte det for. Vi krever visse opplysninger, blant annet kjøpsbevis, for å behandle krav for begrenset garanti. Vil du gjøre krav på begrenset garanti, tar du kontakt med NOCOs kundestøtte på:

(Nettside)	https://no.co/support	(UK)	+44 20 4520 7738	(AU)	+61 2 4062 0068
(E-post)	support@no.co				
(US/CA/MX)	+1.800.456.6626	(EU)	+31 20 214 0047	(JP)	+81 3 6893 3017

NOCO BOOST[®] X[™]

GBX155



VAARATILANTEET



LUE HUOLELLISESTI KAIKKI TURVAOHJEET ENNEN TÄMÄN TUOTTEEN KÄYTTÖÖÄ. Näiden ohjeiden noudattamatta jättäminen voi aiheuttaa SÄHKÖISKUN, RÄJÄHDYKSEN, TULIPALON, tai voi aiheuttaa VAKAVAN VAMMAN, HENGENVAARAN tai OMAISUUSVAHINKOJA.



Sähköiskun vaara. Tuote on sähkölaite, joka voi aiheuttaa sähköiskun ja aiheuttaa vakavia vammoja. Älä leikkaa virtajohtoja. Älä upota laitetta veteen tai anna sen kastua.



Räjähdyksivaara. Valvomattomat, yhteensopimattomat tai vahingoittuneet akut voivat räjähtää, jos niitä käytetään laitteen kanssa. Älä jätä käytön aikana laitetta valvomatta. Älä yritä apukäynnistystä vahingoittuneelle tai jäätyneelle akulle. Käytä laitetta vain akuille, joissa on suositeltu jännite. Käytä laitetta hyvin ilmastoiduissa tiloissa.



Tulipalovaara. Tuote on sähkölaite, joka säteilee lämpöä ja voi aiheuttaa palovammoja. Älä peitä laitetta. Älä tupakoi tai käytä mitään sähköisen kipinän tai liekin lähdeä laitteen ollessa toiminnassa. Pidä laite poissa tulenaroista materiaaleista.



Silmävamman vaara. Käytä silmien suojausta laitetta käytettäessä. Akut voivat räjähtää ja aiheuttaa lentäviä roskia. Akkuhappo voi aiheuttaa silmien ja ihon ärsytystä. Huuhtelee välittömästi aineen kosketukseen joutuneet silmät tai iho juoksevalla puhtaalla vedellä.



Räjähdyksivaara. Lyijyhapon läheisyydessä työskentely on vaarallista. Normaali akkutoiminta tuottaa räjähtäviä kaasuja. Vähentääksesi akun räjähdysvaaraa noudata kaikkia turvallisuusohjeita, joita akun valmistaja ja kaikkien muiden akun läheisyydessä käytettävien laitteiden valmistajat ovat julkaisseet. Tarkasta varoitusmerkinnät näistä tuotteista ja ajoneuvon moottorista.

Käyttöohjeet ja takuu

Suomalainen

Saat lisätietoja osoitteesta:

www.no.co/support

Tärkeitä turvallisuusvaroituksia

HUOMIO:

Kaikki suojaominaisuudet poistuvat käytöstä manuaalitulitilassa. Asiattomasti ja/tai käyttösuosituksemme vastaisesti käytettynä se voi johtaa loukkaantumiseen tai kuolemaan ja mitätöi takuun. Räjähdyksen ja tulipalovaaran ja palovamman mahdollisuus! Älä pura osiin, murskaa, kuumenna yli 60 °C tai polta. Laitte on tarkoitettu väliaikaiseen käyttöön ulkona. Kohtuullista huolellisuutta tulee noudattaa laitetta käytettäessä määritetyissä olosuhteissa.

VAROITUS:

Älä yllitä sisään asennettua akkua! Lue käyttöohjeet. Älä tupakoi, sytytä tulitikkua tai aiheuta kipinöitä apukäynnistimen lähellä. Lataa sisäänrakennettua akkua vain hyvin ilmastoiduissa paikoissa sen ollessa pois käytöstä.

HUOMIO:

Tapaturmavaara! Älä käytä tätä tuotetta, jos virtajohto tai akkukaapelit ovat vahingoittuneet. Laitetta ei ole tarkoitettu käytettäväksi kaupallisessa korjausyksikössä. Laitetta tulee säilyttää sisätiloissa, kun se ei ole käytössä. Laitetta ei saa säilyttää ulkona, kun se ei ole käytössä.

Henkilökohtaiset varoimet. Käytä laitetta vain käyttötarkoituksen mukaisesti. Toisen henkilön tulisi olla äänieräisyydellä tai riittävän lähellä saadaksesi avun hätätilanteessa. Pidä puhdasta vettä ja saippuaa lähellä akkujen saastuttamisen varalta. Käytä täydellistä silmien suojausta ja suojavaatteita, kun työskentelet akun lähellä. Pese kätesi aina akkujen ja niihin liittyvien materiaalien käsittelyn jälkeen. Älä käsittele tai käytä mitään metalliesineitä, kun työskentelet akkujen kanssa, kuten työkaluja, kelloja tai koruja. Jos metalli putoaa akkuun, se saattaa aiheuttaa kipinöitä tai aiheuttaa oikosulun ja tästä voi seurata sähköisku, tulipalo tai räjähdys, josta taas voi aiheutua loukkaantumista, hengenvaaraa tai omaisuusvahinkoja. **Alaikäiset.** Jos «ostaja» on tarkoittanut tuotteen alaikäisen käytettäväksi, hankintaikäinen aikuinen sitoutuu antamaan yksityiskohtaiset ohjeet ja varoitukset alaikäisille ennen käyttöä. Jos näin ei tehdä, käyttö on yksinomaan «Ostajan» vastuulla, joka sitoutuu korvaamaan NOCO:lle alaikäisen tahattoman tai tahallisen väärinkäytön. **Tukehtumisvaara.** Lisätarvikkeet voivat aiheuttaa lapsille tukehtumisvaaran. Älä jätä lapsia vartioimatta laitteen tai lisätarvikkeiden läheisyydessä. Laitte ei ole lelu. **Käsittely.** Käsittele laitetta varoen. Laitte voi vaurioitua, jos se joutuu alttiiksi iskuille. Älä käytä vaurioitunutta laitetta, jos siinä on esimerkiksi halkeamia kotelossa tai vahingoittuneita kaapeleita. Älä käytä laitetta, jossa virtajohto on vaurioitunut. Kosteus ja nesteet voivat vahingoittaa laitetta. Älä käsittele laitetta tai muita sähköisiä osia minkään nesteen läheisyydessä. Säilytä ja käytä laitetta kuivissa tiloissa. Älä käytä laitetta, jos se on kastunut. Jos laite on jo käynnissä ja se kastuu, irrota se heti irti ajoneuvon akusta ja lopeta sen käyttö välittömästi. Älä irrota laitetta vetämällä kaapeleista. **VAROITUS:** Kuuma pinta, odota, että laite jäähtyy ennen käsittelyä. **Muutokset.** Älä yritä muuttaa, muokata tai korjata mitään laitteen osaa. Laitteen purkamisen voi aiheuttaa loukkaantumisen, hengenvaaran tai omaisuusvahinkoja. Jos laite vaurioituu, siinä on toimintahäiriöitä tai se joutuu kosketuksiin minkä tahansa nesteen kanssa, lopeta käyttö ja ota yhteys NOCO:n. Kaikki tuotteen muutokset mitätöivät takuun. **Lisätarvikkeet.** Tämä laite on hyväksytty käytettäväksi vain NOCO:n hyväksymien lisätarvikkeiden kanssa. NOCO ei ole vastuussa käyttäjän turvallisuudesta tai

vahingoista, jos laitetta käytetään muiden kuin NOCO:n hyväksymien lisätarvikkeiden kanssa. **Työskentelypaikka.** Estä akkuhappoa joutumasta kosketukseen laitteen kanssa. Älä käytä laitetta suljetussa tilassa tai paikassa, jossa on rajallinen ilmanvaihto. Älä aseta akkua tuotteen päälle. Aseta käynnistyskaapelit siten, että vältyt vahingoilta, joita voivat aiheuttaa auton liikkuvat osat (kuten konepellit ja ovet), moottorien osat (kuten puhallinsiivekkeet, hihnat ja hihnapyörät) tai muut osat, jotka voivat aiheuttaa vaaratilanteen ja aiheuttaa loukkaantumisen tai hengenvaaran. **Käyttölämpötila.** Tämä laite on suunniteltu toimimaan -20°C - 50°C lämpötilassa. Älä käytä tämän lämpötila-alueen ulkopuolella. Älä yritä apukäynnistystä jäätyneelle akulle. Lopeta laitteen käyttö välittömästi, jos käynnistettävä akku kuumenee liiaksi. **Varastointi.** Älä käytä tai säilytä laitetta tiloissa, jossa on suuri pölypitoisuus tai muuta ilmateitse kulkeutuvaa materiaalia. Säilytä laite tasaisella, tukevalla alustalla, jossa se ei ole altis putoamiselle. Säilytä laite kuivassa paikassa. Varastointilämpötila on -20 °C - 50 °C (0°C – +40°C keskimääräinen lämpötila). Älä koskaan ylitä 80°C astetta missään olosuhteissa. **Yhteensopivuus.** Laite on yhteensopiva ainoastaan 12 voltin liijakkujen kanssa. Älä yritä käyttää laitetta minkään muun tyyppisen akun kanssa. Apukäynnistys muiden tyyppisten akkujen kanssa voi aiheuttaa loukkaantumisen, hengenvaaran tai omaisuusvahinkoja. Ota yhteys akun valmistajaan ennen kuin aiot käynnistää akun. Älä käynnistä akkua, jos et ole varma akun kemikaalityypistä tai jännitteestä. **Laitteen akku.** Tuotteen sisäänrakennetun litiumioniakun saa vaihtaa vain NOCO ja se on kierrätettävä tai hävitettävä erillään kotitalousjätteestä. Älä yritä vaihtaa akkua itse, äläkä käsittele vahingoittunutta tai vuotavaa litiumioniakkuja. Älä koskaan hävitä akkua kotitalousjätteen mukana. Akkujen hävittäminen kotitalousjätteiden mukana on lainvastaista ympäristölainsäädännön ja -säädösten mukaan. Vie aina käytetyt akut paikalliseen akkujen kierrätykseen. Jos laitteen akku on huomattavan kuuma, tuottaa hajua, on epämuodostunut, leikkaa tai toimii oudosti, lopeta välittömästi käyttö ja ota yhteyttä NOCO:on. **Laitteen akun lataaminen.** Lataa tuote käyttämällä sen mukana toimitettavaa USB-C-latauskaapelia tai 12V autolaturia. NOCO ei suosittele kolmansien osapuolten USB-C-kaapeleiden ja virtasovittimien käyttöä eikä ole vastuussa kolmansien osapuolten käytön aiheuttamista vahingoista, tapaturmista ja/tai kuolemantapauksista. Ole varovainen käyttäessäsi heikkolaatuisia virtasovittimia, koska niihin liittyy vakavan sähköiskun vaara, joka voi aiheuttaa loukkaantumisen ja/tai kuoleman tai vahingoittaa laitetta. Vahingoittuneiden kaapeleiden tai laturien käyttö tai lataaminen kosteissa oloissa voi aiheuttaa sähköiskun. Tavallisten kolmannen osapuolen virtasovittimien käyttö voi lyhentää tuotteen käyttöikää ja aiheuttaa virhetoimintoja. NOCO ei ole vastuussa käyttäjän turvallisuudesta, jos tämä käyttää lisälaitteita tai tarvikkeita, joita NOCO ei ole hyväksynyt. Varmista, että vaihtovirtapistoke on kiinnitetty sovittimeen kunnolla ennen kuin kytket sen virtalähteeseen USB-virtasovittinta käytettäessä tuotteen lataamiseen. Virtasovittimet voivat lämmitä normaalin käytön aikana, ja pitkittynyt ihokosketus voi aiheuttaa loukkaantumisen. Varmista aina riittävä ilmanvaihto virtasovittimien lähistöllä niiden käytön aikana. Parhaan akunkeston takaamiseksi vältä tuotteen lataamista yli viikon kerrallaan, koska yllälataminen voi lyhentää akunkestoa. Käyttämättömän tuotteen lataus purkautuu ajan myötä ja näin ollen se on ladattava uudelleen ennen käyttöä. Kytke laite irti virtalähteistä, kun se ei ole käytössä. Käytä tuotetta vain sille suunniteltuun tarkoitukseen. **Lääketeieteelliset laitteet.** Laite voi säteillä sähkömagneettisia kenttiä. Laite sisältää magneettisia komponentteja, jotka voivat häiritä sydämentahdistimia, defibrillaattoreita tai muita lääkinällisiä laitteita. Nämä sähkömagneettiset kentät voivat häiritä sydämentahdistimia tai muita lääkinällisiä laitteita. Ota yhteyttä lääkäriisi ennen käyttöä, jos sinulla on lääketieteellisiä laitteita, kuten sydämentahdistimia. Jos epäilet, että laite häiritsee lääketieteellistä laitetta, lopeta tuotteen käyttö välittömästi ja ota yhteys lääkäriisi. **Terveydentila.** Jos sinulla on sellaisia lääketieteellisiä sairauksia, joihin tuotteen uskotaan vaikuttavan, kuten kouristuksia, pyörtymisiä, silmien rasitusta tai päänsärkyä, ota yhteys lääkäriisi ennen tuotteen käyttöä. Integroidun suuritehoisen taskulampun käyttö aiheuttaa valoherkkyysvaaran. Valon käyttö Strobe-tilassa (erittäin nopea vilkkuva valo) voi aiheuttaa kouristuksia henkilöille, joilla on valoherkkyys epilepsia ja voi siten aiheuttaa vakavan loukkaantumisen tai hengenvaaran. **Valo.** Suora katsominen taskulampun valoon voi johtaa pysyvästi silmävamman. Laite on varustettu suuritehoisella asetuslaturilla, joka tuottaa suurimmassa asetuksessa voimakkaan valokeilan. **Puhdistus.** Sammuuta

laite ennen huoltoa tai puhdistusta. Puhdista ja kuivaa laite välittömästi, jos se joutuu kosketukseen nesteiden tai muiden epäpuhtauksien kanssa. Käytä pehmeää, nukkaamatonta (mikrokuituliinaa) kangasta. Vältä kosteuden joutumista aukkoihin. **Räjähdyksivaara.** Noudata kaikkia varoitusmerkkejä ja ohjeita. Älä käytä laitetta missään sellaisissa paikoissa, joissa on mahdollisesti räjähdysaltis ilmacehä, kuten polttoainesäiliöt tai alueet, jotka sisältävät kemikaaleja tai hiukkasia, kuten viljaa, pölyä tai metallijauheita. **Riskialtis käyttö.** Tätä laitetta ei ole tarkoitettu käytettäväksi, jos tuotteen vikaantuminen voi johtaa loukkaantumiseen, hengenvaaraan tai vakaviin ympäristövahinkoihin. **Radiotaajuuksien häiriöt.** Laite on suunniteltu, testattu ja valmistettu noudattamaan radiotaajuuspäästöjä koskevia määräyksiä. Tällaiset tuotteen päästöt voivat vaikuttaa kielteisesti muiden elektronisten laitteiden toimintaan, mikä voi aiheuttaa toimintahäiriöitä. **Mallin numero: GBX155** Tämä laite noudattaa FCC:n sääntöjen osan 15 vaatimuksia. Käyttö edellyttää seuraavia kahta ehtoa: (1) tämä laite ei saa aiheuttaa haitallisia häiriöitä, ja (2) tämän laitteen on hyväksyttävä vastaanotetut häiriöt, mukaan lukien häiriöt, jotka voivat aiheuttaa ei-toivottua toimintaa. **HUOMAUTUS:** Tämä laite on testattu ja sen on todettu täyttävän luokan A digitaalisen laitteen rajat FCC-sääntöjen osan 15 mukaisesti. Nämä raja-arvot on suunniteltu tarjoamaan kohtuullinen suoja haitallisilta häiriöiltä, jos laitteita käytetään kaupallisessa ympäristössä. Tämä laite tuottaa, käyttää ja voi säteillä radiotaajuusenergiaa, ja jos sitä ei ole asennettu ja käytetty käyttöohjeen mukaisesti, se voi aiheuttaa haitallisia häiriöitä radioviestintään. Tämän laitteen käyttäminen asuinalueella voi aiheuttaa haitallisia häiriöitä, jolloin käyttäjän on korjattava häiriöt omalla kustannuksellaan.

Käyttöohje

Vaihe 1: Lataa GBX155.

GBX155 toimitetaan osittain ladattuna, ja se on ladattava kokonaan ennen käyttöä. Kytke GBX155-laite USB-C IN/OUT-liittimeen käyttämällä mukana toimitettavaa USB-C-latauskaapelia tai 12V autolaturia. Se voidaan ladata mistä tahansa tehoa antavasta USB-liitimestä, kuten vaihtovirtasovittimesta, autolaturista, kannettavasta tietokoneesta jne. USB-C IN/OUT-liitäntä käyttää Power Delivery 3.0 -teknologiaa, joka pystyy vastaanottamaan/toimittamaan jopa 60 W. GBX155-laitteen latausaika vaihtelee latauksen tason ja käytetyn virtalähteen mukaan. Varsinaiset tulokset voivat vaihdella akun kunnon mukaan.

Ladattaessa akun varaustaso ilmaistaan latausmerkkivaloilla. LED-valot vilkkuvat hitaasti «On» ja «Off» ja tulevat vakaiksi kun kaikki neljä latausvaloa ovat päällä. Kun akku on ladattu täyteen, vihreä 100%:n LED-valo syttyy ja 25%, 50% ja 75% latausvalot sammuvat "Off". Ajoittain vihreä 100%:n LED-merkkivalo palaa, mikä osoittaa, että huoltolataus on käynnissä.

Uudelleenlatausaika: | Latausluokitus:

64h	2,5W
32h	5W
16h	10W

Sisäisen akun taso



25% 50% 75% 100%

Nopea lataus.

GBX155-laitteessa on nopeasti lataavaa teknologiaa, jonka ansiosta se voidaan ladata jopa 60W nopeudella. Tämän ominaisuuden täysi hyödyntäminen edellyttää yhteensopivan laturin 60W USB-C Power Delivery 3.0 -toiminnolla. Nopean latauksen LED syttyy, kun latausnopeus ylittää 15W osoittaen, että USB Power Delivery 3.0 on aktiivinen.

Autolaturi.

Tehokkain tapa ladata GBX155 on käyttää NOCO-autolaturia. HUOMAUTUS: Ajoneuvon on oltava päällä / käynnissä, jotta automaattinen laturi voi ladata laitteen nopeasti.

Virtalähde.

Kun lataat USB-laitteita, on ensin ensin kytkettävä virta GBX155-laitteeseen ja kytkettävä sitten ladattava USB-laite. HUOMAUTUS: Jos GBX155-yksikköä ei käynnistetä ensin, se kuluttaa virtaa USB-laitteesta, jos se on DRP-yhteensopiva. Jos haluat ladata GBX155: n DRP-yhteensopivalla laitteella (esim. Puhelin, kannettava tietokone, virtapankki), varmista, että GBX155 on kytketty pois päältä ennen kaapeliliitännän tekemistä GBX155: n ja DRP-laitteen välille.

Vaihe 2: Yhdistä ajoneuvon akkuun.

Lue ja ymmärrä ajoneuvon valmistajan käyttöohjeet koskien ajoneuvon kaapelikäynnistyksen erityisiä varotoimia ja suositeltuja toimintatapoja. Ota selvillä akun jännite ja kemia akun käyttöohjeista ennen tämän tuotteen käyttöä. GBX155 on tarkoitettu vain 12 voltin lyijyhappoakkujen kaapelikäynnistykseen. Tarkista ennen akkuun kytkemistä, että kyseessä on 12 voltin lyijyhappoakku. GBX155 ei sovellu käytettäväksi muuntajattomien akkujen kanssa. Tarkista akun koskettimien oikea polaarisuus akusta. Akun positiivinen kosketin on yleensä merkitty kirjaimin tai symbolein (POS,P,+). Akun negatiivinen kosketin on yleensä merkitty kirjaimin tai symbolein (NEG,N, -). Älä kytke kaasuttimeen, polttoaineputkiin tai ohuisiin metallilevyosiin. Seuraavat ohjeet koskevat negatiivista maadoitusjärjestelmää (yleisin). Jos ajoneuvossasi on positiivinen maadoitusjärjestelmä (erittäin harvinainen), lue kaapelikäynnistysohjeet ajoneuvon käyttöohjeista.

1. Kytke positiivinen (punainen) akkupidike akun positiiviseen (POS,P,+) koskettimeen ja negatiivinen (musta) akkupidike akun negatiiviseen (NEG,N,-) koskettimeen tai ajoneuvon asennuspohjaan.

Vaihe 3: Apukäynnistys.

1. Varmista ennen kuin yrität käynnistystä, että kaikki ajoneuvon toiminnot (ajovalot, radio, ilmastointi jne.) on sammutettu.

2. Aloita kaapelikäynnistys painamalla virtapainiketta, jolloin kaikki LED-valot vilkkuvat yhden kerran. Jos kytkeä akkuun on tehty oikein, valkoinen Boost LED syttyy ja akun lataamisen LED-valot vilkkuvat sarjana. Heti kun akku havaitaan, alkaa 60 sekunnin lähtölaskenta.

Nopea lataus.

Uudelleenlatausaika:	Latausluokitus:
2,7h	60W

Autolaturi.

Uudelleenlatausaika:	Latausluokitus:
2,7h	60W

3. Yritä käynnistää ajoneuvoa. Useimmat ajoneuvot käynnistyvät välittömästi. Jos ajoneuvo ei käynnisty heti, odota 20-30 sekuntia ja yritä uudelleen. Kun 60 sekunnin lähtölaskenta päättyy, katkaise laitteesta virta, kytke se uudelleen päälle ja käynnistä uusi kaapelikäynnistys. Älä yritä useampaa kuin viittä (5) peräkkäistä kaapelikäynnistystä viidentoista (15) minuutin aikana. Anna GBX155-laitteen levätä viisitoista (15) minuuttia ennen kuin yrität kaapelikäynnistää ajoneuvon uudelleen.

4. Kun olet käynnistänyt ajoneuvon, kytke laitteesta virta pois, irrota akkupidikkeet ja poista GBX155-laite.

60 sekunnin aikakatkaistu.

Heti kun akku havaitaan, alkaa 60 sekunnin lähtölaskenta. Kun 60 sekuntia on kulunut, kaapelikäynnistystoiminto poistetaan. Boost LED sammuu, ja sisäänrakennetun akun lataus-LEDit ilmoittavat laitteen senhetkisen latauksen. Voit palauttaa kaapelikäynnistystoiminnon sammuttamalla laitteesta virran virtapainiketta painamalla. Voit käynnistää kaapelikäynnistystoiminnon uudelleen kytkemällä laitteeseen virran virtapainikkeella.

HUOMIO.

60 SEKUNNIN AIKAKATKAISU ON POIS KÄYTÖSTÄ MANUAALISEN OHITUKSEN TILASSA. VIRTAA SYÖTETÄÄN MANUAALISEN OHITUKSEN OLLESSA AKTIIVINEN. VOIT MAKSIMOIDA KAAPELIKÄYNNISTYSTEN LUKUMÄÄRÄN SAMMUTTAMALLA BOOST-LAITTEEN HETI, KUN AJONEUVO ON KÄYNNISTETTY.

Pienijännitteisestä akut ja manuaalinen ohitus

GBX155 on suunniteltu käynnistämään 12-voltitset lyijyakut aina 3-volttiin asti. Jos akun jännite on alle 3-volttia, Boost-LED ei syty ("Off"). Tämä osoittaa, että GBX155 ei tunnista akkua. Jos joudut käynnistämään akun alle 3 voltista, käytä Manuaalinen ohitus -toimintoa, jonka avulla voit pakottaa apukäynnistykseen "On».

HUOMIO.

KÄYTÄ TÄTÄ TILAA ERITTÄIN VAROVAISESTI. TÄMÄ TILA ON TARKOITETTU VAIN 12 VOLTIN LYIJYAKUILLE. SEKÄ KIPINÄ- ETTÄ OIKEANAPAIJUUDEN SUOJAUKSET EIVÄT OLE KÄYTÖSSÄ. HUOLEHDI ETENKIN AJONEUVON AKKUKYTKENNOISSÄ OIKEANAPAIJUUDESTA ENNEN TÄMÄN TILAN KÄYTTÖÄ. ÄLÄ ANNA POSTIVIISTEN JA NEGATIIVISTEN AKKUPIHTIEN KOSKETTA A TAI KIINNITTÄ TOISIINSA, SILLÄ NE TUOTTAVAT KIPINÖITÄ. TÄSSÄ TILASSA KÄYTETÄÄN ERITTÄIN KORKEAA SÄHKÖVIRTAA (AINA 4250 AMPS ASTI), MIKÄ VOI AIHEUTTAA KIPINÖITÄ JA KORKEITA LÄMPÖILOJA, JOS LAITETTA EI KÄYTETÄ OIKEIN. JOS ET OLE VARMA TÄMÄN TILAN KÄYTÖSTÄ, ÄLÄ KOKEILE VAAN ETSI AMMATITAITOISTA APUA.

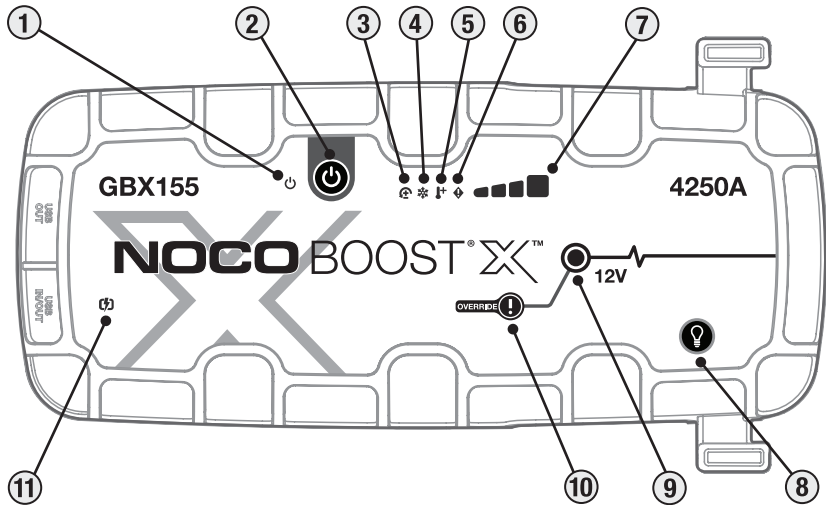

Käyttöliittymä

1. Virta LED Virtavalo palaa valkoisena laitteen ollessa päällä. Sytyy oranssina 60 sekunnin aikakatkaisun jälkeen, kunnes pidikkeet on irrotettu auton akusta tai GBX155 kytketään uudelleen päälle ja pois päältä.

2. Virtapainike Kytke yksikkö päälle ja pois päältä painamalla painiketta tai käynnistä tehostus uudelleen 60 sekunnin aikakatkaisun jälkeen.

3. Virheellisen polaarisuuden LED Palaa punaisena, kun havaitaan virheellinen polarisuus.

4. Kylmä LED Palaa tai vilkkuu sinisenä sisäisen lämpötilan ollessa liian matala.

5. Kuuma LED Palaa tai vilkkuu punaisena sisäisen lämpötilan ollessa liian korkea.

6. Virhe LED Vilkkuu «päällä» ja «pois» eri jaksoissa (1 - 6 välähdystä) virhetilojen välittämiseksi.

7. Sisäisen akun taso Näyttää sisäisen akun lataustason.





8. Taskulampputilan painike Valopainikkeella voit vaihtaa erikoiskirkkaiden LED-valojen 7 eri valotilaa. 100% > 50% > 10% > SOS > Blink (vilkkuva) > Strobe (erittäin nopeasti vilkkuva) > Off (pois päältä)

9. Boost LED Käynnistysvalo palaa valkoisena kun pikakäynnistystila on aktiivinen. Jos laite on liitetty oikein akkuun, GBX155 havaitsee akun automaattisesti ja siirtyy pikakäynnistystilaan (LED vilkkuu valkoisena, jos manuaalinen ohitustoiminto on käytössä).

10. Manuaalisen ohitustoiminnon painike Ota manuaalinen ohitustoiminto käyttöön painamalla ja pitämällä painettuna tätä painiketta kolmen (3) sekunnin ajan. **VAROITUS: Toiminto poistaa turvasuojauksen ja manuaalisesti pakottaa pikakäynnistystilan päälle. Käytetään vain, kun akun jännite on liian matala havaitsemiseksi.**

11. Nopean latauksen LED Palaa valkoisena nopean latauksen ollessa käynnissä. Pikalatauksen merkkivalo muuttuu punaiseksi (palaa jatkuvasti / vilkkuu) virheen sattuessa.

Vianetsintä

	Virhe	Syy/Ratkaisu
	Vakaa punainen	Virheellinen polaarisuus havaittu. / Vaihda akkukytkenät.
	Yksi (1) välähdys	Oikosulku havaittu akkupidikkeissä. / Poista kaikki kuormitukset, kytke pidikkeet akkuun uudelleen.
	Kaksi (2) välähdystä	Kiinnittimissä havaittu korkea jännite (GBX155 on kytketty yli 12 V: n jännitejärjestelmään, kuten 24 V).
	Kolme (3) välähdystä	Heikko akkukkeno havaittu. / Kun sisäänrakennetun akun kenno on lakannut toimimasta latauksen aikana.
	Nelinkertainen (4) salama	Latauksen aikakatkaisuvirhe (eli GBX155 on ollut irtotavarana liian kauan).
	Seitsemän (6) Salama	Takaisinlataus havaittu GBX155: ssä pidikkeiden kautta Boost-tilassa (eli GBX155 on manuaalisessa ohituksessa ja kytketty sitten yli 12 V: n järjestelmään, kuten 24 V).
	Kuuma LED: Vakaa	Laite on täysin käytettävissä, mutta lähestyy ylimmän lämpötilan rajaa. / Anna laitteen jäähtyä.
	Kuuma LED: Vilkkuva	Yksikkö on liian kuuma käynnistykseen, vain taskulamppu on käytettävissä tässä tilassa. / Anna laitteen jäähtyä.
	Kylmä LED: Vakaa	Laite on täysin käytettävissä, mutta lähestyy alimman lämpötilan rajaa. / Anna laitteen lämmetä.
	Kylmä LED: Vilkkuva	Yksikkö on liian kylmä käynnistykseen, vain taskulamppu on käytettävissä tässä tilassa / anna laitteen lämmetä.
	Punainen vilkkuva	Jos lataat laitetta, tarkista kaapeli tai laturi vaurioiden varalta / Jos lataat USB-C-laitetta, tarkista kaapeli tai laite vaurioiden varalta / Jos ongelma ei poistu, ota yhteyttä NOCO-tukeen.
	Vakaa punainen	Yhdistetty laturi ei ole yhteensopiva. / Irrota USB-kaapeli, sammuta / kytke laite päälle, käytä eri laturia.

Tekniset tiedot

Sisäinen akku: 99Wh Lithium-ioni

USB-C (lähtö): 5V 3A/9V 3A/12V 3A/15V 3A/20V 3A

Korkein virtateho: 4250A

USB (lähtö): 5Vdc 2.1A Max / 10W Max

Käyttölämpötila: -20°C – +50°C

Kotelosuojaus: IP65 (w/Läpät suljettuna)

Latauslämpötila: 0°C – +40°C

Jäähdytys: Luonnollinen lämmön virtaus

Säilytyslämpötila: -20°C – +50°C (Kesk. lämpö.)

Mitat (P x L x K): 30,6 x 16,3 x 6,9 Senttimetriä

USB-C (tulo): 5V 1.5A/9V 3A/12V 3A/15V 3A/20V 3A

Paino: 2,6 Kiloa (5,82 lb)

NOCOn yhden (1) vuoden rajoitettu takuu.

TÄRKEÄÄ: KÄYTTÄMÄLLÄ TÄTÄ TUOTETTA SITOUDUT NOUDATTAMAAN NOCON YHDEN (1) VUODEN RAJOITETUN TAKUUN («TAKUU») EHTOJA, JOTKA ON ESITETTY ALLA. ÄLÄ KÄYTÄ TUOTETTA ENNEN KUIN OLET LUKENUT TAKUUEHDOT. JOS ET HYVÄKSY TAKUUEHTOJA, ÄLÄ KÄYTÄ TUOTETTA JA PALAUTA SE.

TÄMÄ TAKUU ANTAA SINULLE ERITYISIÄ LAILLISIA OIKEUKSIA, JA SINULLA VOI OLLA MUITA OIKEUKSIA, JOTKA VAIHELEVAT OSAVALTIOSTA, MAASTA TAI MAAKUNNASTA RIIPPUEN. LAIN SALLIMISSA RAJOISSA NOCO EI SULJE POIS, RAJOITA TAI PERUUTA MUITA MAHDOLLISIA OIKEUKSIASI, MUKAAN LUKIEN OIKEUDET, JOTKA VOIVAT SYNTYÄ TAI JOHTUA MYYNTISOPIMUKSEN NOUDATTAMATTA JÄTTÄMISESTÄ. JOS HALLUAT TIETÄÄ KAIKKI OIKEUTESI, TUTUSTU OMAN OSAVALTIOSI, MAASI TAI MAAKUNTASI LAKEIHIN.

LAIN SALLIMISSA RAJOISSA TÄMÄ TAKUU JA ESITETYT OIKEUSSUOJAKEINOT SEKÄ KORJAUSKEINOT OVAT YKSINOMAISIA JA KORVAAVAT KAIKKI MUUT TAKUUT, OIKEUSSUOJAKEINOT, KORJAUSKEINOT JA EHDOT, OLIVATPA NE SITTEN SUULLISIA, KIRJALLISIA, LAKISÄÄTEISIÄ, NIMENOMAISIA TAI IMPLISIITTISIÄ. NOCO EI ANNA MITÄÄN LAKISÄÄTEISIÄ JA IMPLISIITTISIÄ TAKUITA JA SANOUTUU IRTI KAIKISTA LAKISÄÄTEISISTÄ JA IMPLISIITTISISTÄ TAKUISTA, MUKAAN LUKIEN RAJOITUKSETA TAKUUT MYYNTIKELPOISUUDESTA JA SOVELTUVUUDESTA TIETTYYN TARKOITUKSEEN SEKÄ TAKUUT PIILEVISTÄ VIOISTA, LAIN SALLIMISSA RAJOISSA. SIKÄLI SIINÄ LAAJUUDESSA KUIN TÄLLAISISTA TAKUISTA EI VOIDA SANOUTUA IRTI TAI LUOPUA, NOCO RAJOITAA TÄLLAISTEN TAKUIDEN KESTON JA OIKEUSSUOJAKEINOT JA KORJAUSKEINOT TÄMÄN NIMENOMAISEN TAKUUN KESTOON JA NOCON VALINNAN MUKAAN JÄLJEMPÄNÄ KUVATTUJEN TUOTTEIDEN KORJAAMISEEN TAI VAIHTAMISEEN. JOISSAKIN OSAVALTIOISSA, MAISSA JA MAAKUNNISSA EI SALLITA RAJOITUKSIA SILLE, KUINKA KAUKAN IMPLISIITTINEN TAKUU TAI EHTO VOI KESTÄÄ, JOTEN EDELLÄ KUVATTU RAJOITUS EI VÄLTTÄMÄTTÄ KOSKE SINUA.

NOCO ANTAA alkuperäisessä pakkauksessa oleville NOCO-merkkisille tuotteille («NOCO-tuote») takuun materiaali- ja valmistusvirheiden varalta, kun niitä käytetään normaalisti NOCON julkaisemien ohjeiden mukaisesti, yhden (1) vuoden ajaksi loppukäyttäjä-ostajan alkuperäisestä jälleenmyyntikaupassa suoritettujen tuotteiden oston päivästä tai tuotteen toimituspäivästä («takuu-aika»). NOCON julkaisemiin ohjeisiin kuuluvat muun muassa tämän takuun, teknisten eritelmiä ja käyttöohjeiden sisältämät tiedot. Euroopan unionissa (EU), Euroopan vapaakauppa-alueella (EFTA), Pohjois-Euroopan maissa tai Yhdistyneessä kuningaskunnassa sijaitsevien loppukäyttäjien osalta takuu-aika voi olla vähintään KAKSI (2) VUOTTA. JOISSAKIN OSAVALTIOISSA, MAISSA TAI MAAKUNNISSA KANSALLINEN LAKI SAATTAÄ SÄÄTÄÄ PIDEMMISTÄ TAKUUAJOISTA. Näin ollen rajoitetun takuun edut on tarkoitettu täydentämään eikä korvaamaan kuluttajansuojalainsäädännön antamia oikeuksia.

NOCON VASTUU RAJOITTUU KORVAAMISEEN TAI KORJAAMISEEN. NOCO EI OLE VASTUUSSA MISTÄÄN ERITYISISTÄ, SATUNNAISISTA, VÄLILLISISTÄ TAI ESIMERKILLISISTÄ VAHINGOISTA, JOTKA JOHTUVAT TAKUUN TAI EHDON RIKKOMISESTA TAI MISTÄ TAHANSA MUUSTA OIKEUSTEORIASTA OIKEUSPERIAATTEESTA, MUKAAN LUKIEN MUUN MUASSA MENETETYT VOITOT, TULONMENETYKSET, MENETETTY LIIKETOIMINTA, OMAISUUSVAHINGOT, HENKILÖVAHINGOT JA MITKÄ TAHANSA EPÄSUORAT JA VÄLILLISET MENETYKSET TAI VAHINGOT.

Tätä takuuta ei voi siirtää, eikä se kata palautuksen lähetyspakkauksen tai kuljetuksen kustannuksia. Tämä takuu: (a) ei koske vahinkoja, jotka johtuvat onnettomuudesta, väärinkäytöstä, tulipalosta, nesteestä tai muusta ulkoisesta syystä, (b) ei ole voimassa virheellisestä käsittelystä, vääränlaisen asennuksen, muutoksien, purkamisen tai luvattoman korjausyrityksen tapauksissa, (c) ei koske kosmeettisia vaurioita, kuten kolhuja tai naarmuja, jotka eivät vaikuta tuotteen toimintaan, (d) ei koske vaurioita, jotka johtuvat tuotteen käyttämisestä NOCON julkaistujen ohjeiden ulkopuolisiin käyttötarkoituksiin tai ohjeiden ulkopuolisella käytötavalla, (e) ei koske vikoja, jotka johtuvat tuotteen normaalista kulumisesta tai muusta tuotteen normaalista vanhenemisestä, tai (f) ei ole voimassa, jos tuotteesta on poistettu sarjanumero tai sitä on turmeltu.

Jos takuu-aikana teet korvausvaatimuksen, NOCO valintansa mukaan: (a) korjaa tuotteen, joka on testattu ja joka on läpäissyt toiminnalliset vaatimuksemme, (b) korvaa tuotteen samannäköisellä korvaavalla tuotteella (tai suostumuksellaisella tuotteella, joka on ominaisuuksiltaan samanlainen tai olennaisesti samankaltainen kuin alkuperäinen tuote – esim. eri malli, jossa on samat ominaisuudet), joka on uusi tai uudenveroinen, ja joka on testattu ja joka on läpäissyt toiminnalliset vaatimuksemme, tai (c) ottaa tuotteen ja palauttaa sen ostohinnan. Tarvitsemme tietyt tiedot, kuten ostotodistuksen, käsitelläksemme rajoitetun vaatimuksia. Jos haluat tehdä rajoitetun takuun alaisen reklamaation, ota yhteyttä NOCO-tukeen osoitteessa:

(Web)	https://no.co/support	(Yhdistynyt kuningaskunta)	+44 20 4520 7738	(Australia)	+61 2 4062 0068
(Sähköposti)	support@no.co				
(USA/Kanada/Meksiko)	+1.800.456.6626	(EU)	+31 20 214 0047	(Japani)	+81 3 6893 3017



FARA

Användarhandbok och garanti



LÄS NOGGRANT IGENOM OCH BEKANTA DIG MED SAMTLIG SÄKERHETSINFORMATION INNAN DU ANVÄNDER PRODUKTEN FÖRSTA GÅNGEN. Undlåtenhet att följa säkerhetsanvisningarna kan leda till **ELSTÖT**, **EXPLOSION** eller **BRAND** som i sin tur kan leda till svår skada, dödsfall, eller egendomsskada.



Elstöt. Produkten ifråga är en elektrisk apparat som kan orsaka elstöt eller svår skada. Undvik att klippa elkablar. Undvik att doppa produkten i vatten eller att den blir blöt.



Explosion. Batterier som inte har kontrollerats, som inte är anpassade eller som är skadade kan explodera ifall de används med produkten. Lämna inte produkten oövervakad under användning. Försök inte att få starta ett skadat eller fruset batteri med startkablar. Använd produkten endast med batterier som har rekommenderad spänning. Använd endast produkten i väl ventilerade utrymmen.



Brand. Produkten är en elektrisk apparat som utger hetta och kan orsaka brannskada. Undvik att täcka över produkten. Undvik att röka och att använda något som kan utge gnista eller eld medan du använder produkten. Håll produkten på avstånd från brännbara material.



Skada mot ögon. Ha på dig ögonskydd när du använder produkten. Batterier kan explodera och orsaka flygande spillror. Batterysyra kan orsaka klåda och irritation i ögonen och på huden. Utfall kontaminering inträffar i ögon eller på huden ska du tvätta det påverkade området under rinnande rent vatten samt kontakta giftkontroll omedelbart.



Explosiva gaser. Att arbeta i närheten av blysyra är farligt. Under normal användning framställer batterierna explosiva gaser. För att minska risken för att batteriet ska explodera se till att följa samtlig säkerhetsinformation och instruktioner. Detta innefattar även instruktioner och information från samtliga batteritillverkare och tillverkare vars utrustning är avsedd att användas i närheten av batterier. Läs igenom varningsmärkingar på dessa produkter och på motorn.

Svenska

För ytterligare information och support, gå till:

www.no.co/support

Viktiga säkerhetsvarningar

OBS:

Manuellt läge inaktiverar alla säkerhetsåtgärder. Om det används felaktigt och/eller mot vår rekommenderade användning kan det leda till personskador eller dödsfall och kommer att upphäva garantin. Risk för brand, explosion och brännskador. Enheten får inte tas isär, krossas, värmas över 60 °C (140 °F) eller förbrännas. Denna enhet är avsedd för tillfällig användning utomhus och rimlig försiktighet ska iaktas vid användning i våta förhållanden.

VARNING:

Överladda inte det interna batteriet. Se bruksanvisningen. Du får inte röka, tända tändstickor eller orsaka gnistor i närheten av batteripaketet. Ladda endast det interna batteriet i ett väl ventilerat område när det inte används.

OBS:

Risk för personskador. Använd inte denna produkt om nätsladden eller batterikablarna är skadade på något sätt. Denna enhet är inte avsedd för användning i en kommersiell reparationsverkstad. Denna enhet är avsedd att förvaras inomhus när den inte används. Denna enhet ska inte förvaras eller lämnas utomhus när den inte används.

Säkerhetsåtgärd för person. Använd produkten endast för dess ansedda bruk. Se till att någon finns tillräckligt nära för att höra dig och för att komma till din undsättning utifall att fara inträffar. Se till att du har vatten och tvål tillhands utifall att batterysyrekontaminering inträffar. Se till att ha på dig ögonskydd och skyddskläder när du arbetar i närheten av ett batteri. Tvätta alltid händerna efter att du rört batteriet och dess tillbehör. Undvik att röra vid eller ha på dig metallobjekt medan du arbetar med batterier. Detta inkluderar verktyg, armbandsur och smycken. El-chock, brand eller explosion till följd av en gnista eller kortslutning kan leda till skada, dödsfall eller egendomsskada. **Minderåriga.** Om «Köparen» har för avsikt att låta en minderårig använda produkten tar den myndiga köparen på sig fullt ansvar för att tillgodose den minderåriga med detaljerade instruktioner och varningsinformation innan den sistränmda använder produkten. Undlåtenhet att göra detta innebär att den vuxna «Köparen» bär allt ansvar och att denne samtycker till att ersätta NOCO för att produkten inte används som ansett, eller att den används av en minderårig. **Kvävningsrisk.** Tillbehören kan komma att innebära kvävningsrisk för barn. Lämnade aldrig barn oövervakade med produkten eller något av dess tillbehör. Denna produkt är inte en leksak. **Hantering.** Hantera produkten varsamt. Produkten kan skadas vid sammanstötning. Använd inte en skadad produkt, detta inkluderar men är inte begränsat till, sprickor i hylsan eller skadade sladdar. Använd inte en produkt vars elsladd är skadad. Använd inte produkten eller någon elektrisk komponent i närheten av vätska. Förvara och använd produkten på en torr plats. Använd inte en våt produkt. Om produkten blir blöt under användning ska du koppla bort den från batteriet och upphör att använda den omedelbart. Dra inte i sladdarna för att koppla ur produkten. **FÖRSIKTIGHET:**

Varm yta, vänta tills enheten har svalnat innan du hanterar den. **Modifieringar.** Försök inte att ändra, förändra eller reparera någon del av produkten. Om du tar isär produkten kan detta leda till skada, dödsfall eller egendomsskada. Om produkten blir skadad, slutar fungera eller kommer i kontakt med vätska ska du omedelbart sluta använda den och kontakta NOCO: All garanti upphör att gälla när du modifierar produkten. **Tillbehör.** Produkten är endast godkänd för att användas med NOCO-tillbehör. NOCO är inte ansvariga för användarsäkerhet eller skada som inträffar då tillbehör som inte godkänts av NOCO används. **Läge.** Se till att batterisyra inte kommer i kontakt med produkten. Använd inte produkten i ett instängt utrymme eller ett utrymme med begränsad ventilation. Placera inte ett batteri onvanp på produkten. Placera kabelledningar så att du undviker att en olycka sker av en olyckshändelse genom att flytta delar i fordonet (inklusive motorhuv och dörra), motordelar (inklusive vassa blad, bälten och remskivor), eller annat som kan komma att blir en fara som kan orsaka skada eller dödsfall. **Temperatur för användning.** Produkten är tillverkad för användning i temperaturer mellan -20 C och 50 C. Använd inte i temperaturer som faller utanför dessa. Försök inte att starta ett fruset batteri med startkabel. Upphör omedelbart att använda produkten utifall att batterier blir extremt varmt. **Förvaring.** Undvik att använda eller förvara produkten där det är hög koncentration av damm i luften eller luftburna ämnen. Förvara produkten på en platt, säker yta där den inte riskerar att falla omkull. Förvara produkten på en torr plats. Förvara produkten i temperatur mellan -20 C och -50 C (0°C till +40°C medeltemperatur). Gå inte under några omständigheter över 80 C. **Kompatibel.** Produkten är endast kompatibel med 12-volt syreledningsbatterier. Försök inte att använda produkten med någon annan typ av batterier. Att försöka koppla till och starta ett batteri med annorlunda kemi kan leda till skada, dödsfall eller egendomsskada. Kontakta först batteritillverkaren innan du försöker starta batteriet med startkablar. Starta inte batteriet med startkablar om du är osäker på dess specifika batterikemi och voltantal. **Batteriet.** Produktens inbyggda litiumjonbatteri skall endast bytas ut av NOCO och måste återvinnas och slängas separat från hushållsavfall. Försök inte att byta ut batteriet själv och hantera inte ett litiumjonbatteri som är skadat eller som läcker. Släng aldrig batteriet i hushållssoporna. Att slänga batterier i hushållssoporna är olagligt. Använda batterier ska alltid lämnas över till din lokala batteriåtervinningsstation. Om batteriet i produkten blir alldeles för varmt, ger ifrån sig en illa lukt, är konstigt format eller verkar vara konstigt på något sätt ska du omedelbart sluta använda det och kontakta NOCO. **Batteriladdning.** Ladda produkten med medföljande USB-C-laddningskabel eller 12 V-billaddare. NOCO rekommenderar inte användning av USB-C-kabel och nätadapter från tredje part och ansvarar inte för skada, personskada och/eller dödsfall när du inte använder laddningsprodukter från tredje part. Undvik att använda nätadapter av låg kvalitet då den kan utgöra en allvarlig elektrisk risk som kan leda till personskada och/eller dödsfall, skada på enhet och egendom. Användning av skadade kablar eller laddare, eller att ladda i fuktiga förhållanden kan leda till elektrisk stöt. Användning av generisk nätadapter eller nätadapter från tredje part kan förkorta produktens livslängd och orsaka felfunktion på produkten. NOCO ansvarar inte för användarens säkerhet vid användning av tillbehör eller utrustning som inte godkänts av NOCO. Vid användning av USB-nätadapter för att ladda produkten ska nätkontakten vara ordentligt insatt i adaptorn innan den ansluts till eluttag. Nätadaptorn kan bli varm under normal användning och långvarig hudkontakt kan orsaka kroppsskador. Se till att det alltid finns tillräcklig ventilation när nätadaptorn används. För maximal batterilivslängd ska du undvika att ladda produkten i mer än en vecka i taget. Överladdning kan förkorta batteriets livslängd. Om produkten inte används laddas batteriet ut och måste laddas upp igen innan användning. Koppla ur produkten från strömkällan när den inte används. Använd endast produkten för avsedda ändamål. **Medicinska apparater.** Produkten kan avge elektromagnetiska fält. Produkten innehåller magnetiska komponenter som kan störa pacemakers, defibrillatorer eller andra medicinska anordningar. Dessa elektromagnetiska fält kan störa pacemakare eller annan medicinsk utrustning. Rådgor med din läkare innan du använder produkten om du har någon medicinsk utrustning inklusive pacemakare. Om du misstänker att produkten stör en medicinsk enhet, sluta använda produkten omedelbart och kontakta din läkare. **Medicinskt tillstånd.** Om du har ett medicinskt tillstånd som du tror kan påverkas av produkten, inklusive men inte begränsat till; anfall, minnesluckor, uttröttning

av ögonen eller huvudvärk, kontakta din läkare före användning av produkten. En integrerad högdriven ficklampa innebär en risk för ljuskänslighet. I Strobe Mode kan ljuset leda till anfall hos personer med ljuskänslig epilepsi, vilket kan leda till allvarlig skada eller dödsfall. **Ljus.** Att stirra in i ficklampan kan orsaka permanent ögonskada. Produkten har en stark LED-lampa som utger ett starkt ljus när den används på högsta inställningen. **Rengöring.** Stäng av och koppla ur strömmen innan rengöring eller skötsel av produkten. Gör rent och torka torrt produkten omedelbart utifall att den kommer i kontakt med vätska eller annan typ av främmande ämnen. Rengör med en mjuk mikrofiberduk. Se till att fukt inte kommer in i öppningarna. **Explosionsfarlig miljö.** Följ alla skyltar och instruktioner. Använd inte produkten i en potentiellt explosionsfarlig miljö, inklusive bränsleområde eller utrymmen där det finns kamikalier eller små partiklar som till exempel spannmål, damm eller metallpulver. **Höga konsekvenser.** Denna produkt är inte avsedd att användas där felet i produkten kan leda till skada, dödsfall eller allvarliga miljöskador. **Radiofrekvensinterferens.** Produkten är konstruerad, testad och tillverkad för att följa reglerna för radiofrekvensutsläpp. Sådana utsläpp från produkten kan påverka driften av annan elektronisk utrustning negativt och orsaka funktionsfel. **Modellnummer: GBX155.** Denna produkt följer kraven i del 15 av FCC-reglerna. Användning lyder under följande villkor: 1) enheten inte orsakar skadliga störningar. 2) enheten är förberedd för inkommande störningar, inklusive sådana som kan inverka menligt på produktens funktion. **VIKTIGT:** Denna utrustning har testats och befunnits uppfylla kraven för digitala enheter av klass A, enligt kapitel 15 i FCC-reglerna. Dessa krav är avsedda att ge ett tillfredsställande skydd mot skadliga störningar vid användning i kommersiella miljöer. Utrustningen genererar, förbrukar och kan utstråla RF-energi. Om den inte installeras i enlighet med anvisningarna kan RF-energin orsaka störningar i radiokommunikationen. Om utrustningen används i bostadsmiljöer kan det hända att skadliga störningar uppstår. Det åligger i sådana fall användaren att på egen bekostnad åtgärda dessa.

SV

Användarinstruktioner

Steg 1. Ladda GBX155-enheten.

GBX155 levereras delvis laddad och måste laddas upp helt före användning. Anslut GBX155 med medföljande USB-C-laddningskabel eller 12 V-billaddare till USB-C IN/UT-porten. Den kan laddas från vilken USB-port som helst, som en nätadapter, billaddare, bärbar dator m.m. USB-C IN/UT-porten använder Power Delivery 3.0-teknik som kan ta emot/leverera upp till 60 W. Tiden för att ladda en GBX155 varierar beroende på urladdningsnivå och strömkällan som används. Faktiskt resultat kan variera beroende på batteriets tillstånd.

Vid laddning indikeras laddningsnivån för det interna batteriet med hjälp av laddningslamporna. Lysdioderna blinkar sakt mellan 'På' och 'Av' och stannar tills alla fyra laddningslampor lyser. När batteriet är fulladdat kommer den gröna 100% LED att vara på och laddningslamporna för 25%, 50% och 75% slås av. Från och med då kommer den gröna 100% lysdioden att blinka, vilket indikerar att underhållsladdning uppstår.

Uppladdningstid:	Laddningsvärde:
64h	2,5W
32h	5W
16h	10W

Intern batterinivå

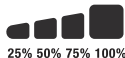

Snabbladdning.

GBX155 är utrustad med snabbladdningsteknik som gör att den kan laddas med en hastighet på upp till 60 W. En kompatibel laddare med kapacitet på 60 W USB-C Power Delivery 3.0 krävs för att denna funktion ska kunna utnyttjas fullt ut. LED-lampan för snabbladdning lyser när laddningshastigheten överstiger 15 W, vilket indikerar att USB Power Delivery 3.0 är aktiv.

Fordonsladdare.

Det mest effektiva sättet att ladda GBX155 är med NOCO Automotive Charger. OBS! Fordonet måste vara på / kört för att autoladdaren ska kunna ladda enheten snabbt.

Kraftkälla.

När du laddar USB-enheterna är det viktigt att först driva GBX155-enheten och sedan ansluta den USB-enhet som laddas. OBS! Om GBX155-enheten inte slås på först dränerar den ström från USB-enheten om den är DRP-kompatibel. För att ladda GBX155 med en DRP-kompatibel enhet (t.ex. telefon, bärbar dator, powerbank), se till att GBX155 är avstängd innan du gör en kabelanslutning mellan GBX155 och DRP-enheten.

Steg 2. Koppla in batteriet

Läs noggrant igenom och förstå fordonets bruksanvisning avseende specifika försiktighetsåtgärder och rekommenderade metoder för att starta fordonet. Se till att kontrollera batteriets spänning och kemi i bruksanvisningen för batteriet innan du använder denna produkt. GBX155 ska endast användas som starthjälp för 13-volts blysyrbatterier. Kontrollera att du har ett 13-volts blysyrbatteri innan du ansluter till batteriet. GBX155 är inte lämplig för någon annan typ av batteri. Identifiera den korrekta polariteten på batteripolerna. Den positiva batteripolen markeras vanligtvis med följande bokstäver eller symbol (POS,P,+). Den negativa batteripolen markeras vanligtvis med följande bokstäver eller symbol (NEG,N,-). Gör inga anslutningar till förgasaren, bränsleledningar eller tunna plåtdelar. Nedanstående instruktioner är för ett negativt jordsystem (vanligast förekommande). Om ditt fordon har ett positivt jordsystem (mycket ovanligt), se fordonets manual för korrekta instruktioner om starthjälp.

1. Anslut den positiva (röda) batteriklämman till den positiva (POS,P,+) batteripolen och den negativa (svarta) batteriklämman till den negativa (NEG,N,-) batteripolen eller fordonets chassi.

Steg 3: Starta med startkablar

1. Kontrollera att alla fordonets strömbelastningar (strålkastare, radio, luftkonditionering, etc.) är avstängda innan du försöker få igång fordonet.

Snabbladdning.

Uppladdningstid:	Laddningsvärde:
2,7h	60W

Fordonsladdare.

Uppladdningstid:	Laddningsvärde:
2,7h	60W

- Tryck på strömknappen för att påbörja starthjälpen. Alla LED-lampor kommer att blinka en gång. Om du har anslutit korrekt till batteriet kommer den vita Boost LED-lampan att lysa och LED-lamporna för batteriladdning att följa efter. En 60-sekunders timeout-nedräkning kommer att börja så snart ett batteri upptäcks.
- Försök att starta fordonet. De flesta fordon kommer att starta omedelbart. Om fordonet inte startar direkt väntar du 20–30 sekunder och försöker igen. När 60-sekunders timeout-nedräkningen är klar måste enheten stängas av och sedan sättas på igen för att påbörja en ny starthjälpsekvens. Gör inte fler än fem (5) efterföljande startförsök under en period av femton (15) minuter. Låt GBX155 vila i femton (15) minuter innan du försöker att hjälpestarta fordonet igen.
- När du har startat fordonet stänger du av enheten, kopplar bort batteriklämmorna och tar bort GBX155.

60-sekunders timeout.

En 60-sekunders nedräkning kommer att påbörjas så snart ett batteri upptäcks. När 60 sekunder har gått kommer starthjälpfunktionen att avaktiveras. Boost LED-lampan slocknar och LED-lampan för laddning av det interna batteriet indikerar enhetens aktuella laddningsnivå. För att återställa starthjälpfunktionen trycker du på strömknappen för att stänga av enheten. Tryck på strömknappen igen för att slå på enheten och starta starthjälpfunktionen igen.

OBS.

60-SEKUNDERS TIMEOUT ÄR AVAKTIVERAD NÄR MAN ANVÄNDER MANUELLT ÖVERSTYRNINGSLÄGE. STRÖMMEN FORTSÄTTER ATT TILLFÖRAS MEDAN MANUELL ÖVERSTYRNING ÄR AKTIV. FÖR ATT MAXIMERA ANTALET STARTHJÄLP REKOMMENDERAS DET ATT BOOST-ENHETEN STÄNGS AV SÅ SNART FORDONET HAR STARTAT.

Lågspänningsbatteri och Manuell överstyrning

GBX155 enheten är designad för att starta ett 12-volt blysyrebatteri och kan gå så lågt som till 3-voltsbatteri. Om ditt batteri är under 3 volt går boostern till «Av»-läget. Den gör detta för att indikera att GBX155-enheten inte detekterar ett batteri. Om du behöver starta ett batteri som är mindre än 3 volt finns en inställning för manuell överstyrning vilket kan sätta enheten i «På»-läget och starta funktionen.

OBS.



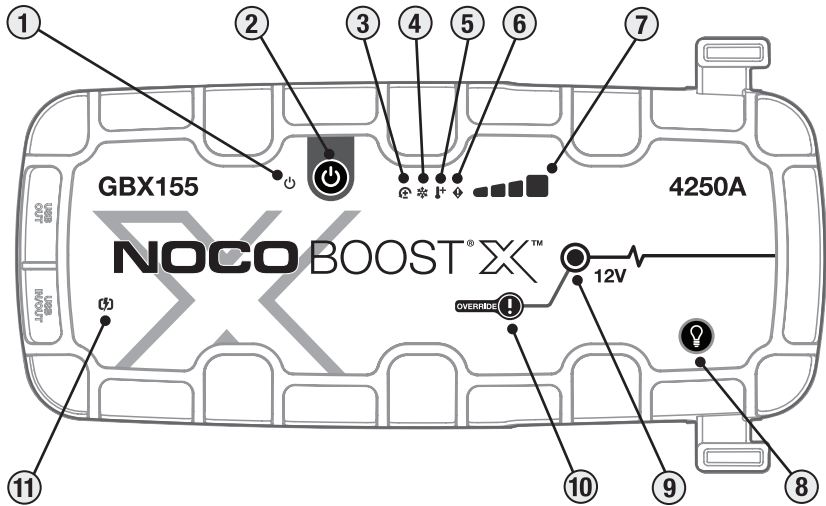

VAR EXTRA FÖRSIKTIG NÄR DU ANVÄNDER DETTA LÄGE. DETTA LÄGE SKA ENDAST ANVÄNDAS MED 12-VOLT BLYSYREBATTERIER. BÅDE SÄKERHETSFUNCTIONEN FÖR GNISTSKYDD OCH POLARITETSOMVÄNDNING ÄR AVAKTIVERADE AVAKTIVERADE. LÄGG NOGA MÄRKE TILL BATTERIPOLARITETEN INNAN DU ANVÄNDER DET HÄR LÄGET. SE TILL ATT DEN POSITIVA OCH NEGATIVA BATTERIKLÄMMORNA INTE VIDRÖR VARANDRA ELLER IHOPKOPPLAS EFTERSOM PRODUKTEN GER IFRÅN SIG GNISTOR. I DETTA LÄGE ANVÄNDS HÖGSTRÖM (UPP TILL 4250 AMPS) SOM KAN LEDA TILL GNISTOR OCH HÖG VÄRME OM DEN INTE ANVÄNDS PÅ RÄTT SÄTT. OM DU INTE ÄR SÄKER PÅ HUR DETTA LÄGE SKA ANVÄNDAS, FÖRSÖK INTE ATT ANVÄNDA DET UTAN SÖK PROFESSIONEL HJÄLP.



Gränssnitt

- 1. LED-ljuset** Lyser vitt när enheten är «På». Tänds orange efter nedräkningen på 60 sekunder tills klämmorna tas bort från bilbatteriet eller GBX155 slås av och sedan slås på igen.
- 2. Startknappen** Tryck för att slå enheten «på» och «av» eller starta om boost efter 60 sekunders timeout.
- 3. LED-lampa för omvänt polaritetsfel** Lyser rött om omvänd polaritet upptäcks.
- 4. LED-ljus för kyla lyser konstant blått:** Lyser fast eller blinkar blått när den interna temperaturen är för låg.
- 5. LED-ljus för hetta lyser konstant rött:** Lyser fast eller blinkar rött när den interna temperaturen är för hög.
- 6. Fel LED-ljus** Blinkar «på» och «av» i olika sekvenser (från 1 till 6 blinkningar) för att överföra felförhållanden.
- 7. Intern batterinivå** Indikerar laddningsnivån för det interna batteriet.
- 8. Med ljusknappen** kan du växla mellan 7 ljuslägen: 100% > 50% > 10% > SOS > Blinkande > Nödljus > Av
- 9. LED-ljuset för boost** Lyser vitt när boostern är på. Om enheten är kopplat till batteriet på rätt sätt känner GBX155-enheten automatiskt av ett batteri och sätter igång boost-läget (LED-ljuset blinkar vitt när läget för manuell överstyrning är på).
- 10. Manuell överstyrningsknapp.** För att aktivera, tryck och håll nedtryckt i tre (3) sekunder. **WARNING: Inaktiverar säkerhetsskydd och sätter manuellt i läget «På». Endast för användning när en batterispänning är för låg för att detekteras.**
- 11. LED-lampa för snabbbladdning** Lyser vitt när snabbbladdning är aktiv. Snabbbladdningslampan lyser rött (fast / blinkar) vid fel.

Felsökning

FEL	ANLEDNING/LÖSNING	
 Konstant rött ljus	Omvänd polaritet upptäckt. / Vänd batterianslutningarna.	
	En (1) blinkning	Kortslutning upptäckt på batteriklämmorna. / Ta bort alla laddningar, anslut klämmorna till batteriet igen.
	Två (2) blinkningar	Högspänning upptäckt vid klämmor (GBX155 är ansluten till ett spänningssystem som är större än 12V, t.ex. 24V).
	Tre (3) blinkningar	Dålig battericell upptäckt. / När en intern battericell inte fungerar under laddning.
	Fyrbädd (4) Blixt	Laddningsavbrottsfel (dvs. GBX155 har laddats för länge).
	Sextuple (6) Blixt	Back-Charge upptäckt i GBX155 genom klämmorna i ett Boost-läge (dvs. GBX155 är i manuell åsidosättning och sedan ansluten till ett system som är större än 12V, t.ex. 24V).
	LED-ljus för hetta: Konstant	Enheten är helt användbar men närmar sig gränsen för hur varm den kan vara. / Låt den svalna.
	LED-ljus för hetta: Blinkande	Enheten är för varm för att starta, bara ficklampan är tillgänglig i detta tillstånd. / Låt enheten svalna.
	LED-ljus för kyla: Konstant	Enheten är helt användbar men närmar sig gränsen för hur kall den kan vara. / Låt den värmas upp.
	LED-ljus för kyla: Blinkande	Enheten är för kall för att starta, bara ficklampan är tillgänglig i detta tillstånd / Låt enheten värmas upp.
	Blinkar rött	Om du laddar enheten, kontrollera kabeln eller laddaren för skador / Om du laddar en USB-C-enhet, kontrollera kabeln eller enheten för skador / Kontakta problemet med NOCO om problemet kvarstår.
	Konstant rött ljus	Ansluten laddare är inte kompatibel. / Koppla ur USB-kabeln, stäng av / sätt på enheten, använd en annan laddare.

Tekniska specifikationer

Internt batteri: 99Wh Litiumjon

Högsta spänningsgrad: 4250A

Driftstemperatur: -20 ° C till + 50 ° C

Laddningstemperatur: 0°C till +40°C

Förvaringstemperatur: -20°C till +50°C (medel temp.)

USB-C (ingång): 5V 1.5A/9V 3A/12V 3A/15V 3A/20V 3A

USB-C (utgång): 5V 3A/9V 3A/12V 3A/15V 3A/20V 3A

USB (utgång): 5 Vdc 2,1 A Max / 10 W max

Hylseskydd: IP65 (med stängda portar)

Kyl: Naturlig konvektion

Mått (L x B x H): 30,6 x 16,3 x 6,9 Centimeter

Vikt: 2,6 Kg (5,82 lb)

SV

NOCO ett (1) års begränsad garanti.

VIKTIGT: GENOM ATT ANVÄNDA DENNA PRODUKT GODKÄNNER DU ATT VARA BUNDEN AV NOCOS VILLKOR FÖR ETT (1) ÅRS BEGRÄNSAD GARANTI ("GARANTI") ENLIGT NEDAN. LÄS IGENOM GARANTIVILLKOREN INNAN DU ANVÄNDER PRODUKTEN. ANVÄND INTE OCH RETURNERA PRODUKTEN OM DU INTE ACCEPTERAR GARANTIVILLKOREN, .

DENNA GARANTI GER DIG SÄRSKILDA JURIDISKA RÄTTIGHETER, OCH DU KAN HA ANDRA RÄTTIGHETER SOM VARIERAR FRÅN STAT, LAND ELLER PROVINNS. ANNAT ÄN DET SOM TILLÅTS AV LAG, EXKLUDERAR NOCO INTE, BEGRÄNSAR ELLER SUSPENDERAR ANDRA RÄTTIGHETER DU KAN HA, INKLUSIVE DE SOM KAN UPPSTÅ FRÅN ETT FÖRSÄLJNINGSAVTALS AVVIKANDE. FÖR EN FULLSTÄNDIG FÖRSTÅELSE AV DINA RÄTTIGHETER BÖR DU KONSULTERA LAGEN I DIN STAT, LAND ELLER PROVINNS.

I DEN UTSTRÄCKNING DET TILLÅTS ENLIGT LAG, ÄR DENNA GARANTI OCH DE ÅTGÄRDER SOM ANGÅR EXKLUSIVA OCH ERSÄTTER ALLA ANDRA GARANTIER, OAVSETT MUNTliga, SKRIFTLIGA, LAGSTADIGA, UTTRYCKTA ELLER UNDERFÖRSTÅDDA ÅTGÄRDER OCH VILLKOR. NOCO FRÅNSÄGER SIG ALLA LAGSTADGADE OCH UNDERFÖRSTÅDDA GARANTIER, INKLUSIVE, UTAN BEGRÄNSNING, GARANTIER OM SÄLJBARHET OCH LÄMPLIGHET FÖR ETT SÄRSKILT ÄNDAMÅL SAMT GARANTIER MOT DOLDA ELLER LATENTA DEFEKT I DEN UTSTRÄCKNING SOM TILLÅTS ENLIGT LAG. I DEN UTSTRÄCKNING SÅDANA GARANTIER INTE KAN FRISKRIVAS, BEGRÄNSAR NOCO VARAKTIGHETEN OCH ÅTGÄRDERNA FÖR SÅDANA GARANTIER TILL VARAKTIGHETEN FÖR DENNA UTTRYCKTA GARANTI OCH, EFTER NOCO:S VAL, REPARATION ELLER BYTE AV PRODUKTER. VISSA STATER, LÄNDER OCH PROVINNSER TILLÅTER INTE BEGRÄNSNINGAR AV HUR LÄNGE UNDERFÖRSTÅDDA GARANTIER ELLER VILLKOR KAN GÄLLA, SÅ DEN BEGRÄNSNING SOM BESKRIVS OVAN KANSKE INTE GÄLLER DIG.

NOCO garanterar att de NOCO-märkta produkterna som finns i originalförpackningen ("NOCO-produkten") är fria från defekter i material och utförande när de används normalt i enlighet med NOCO:s publicerade riktlinjer under en period av ETT (1) ÅR från datumet för det ursprungliga detaljhandelsköpet eller leveransdatum av slutanvändarens inköpare ("Garantiperiod"). NOCO:s publicerade riktlinjer inkluderar men begränsas inte till informationen i denna garanti, tekniska specifikationer och användarmanualer. För slutanvändarköpare inom Europeiska unionen (EU), Europeiska frihandelssammanslutningen (EFTA), Northern Polices och i Storbritannien kan garantiperioden förlängas med minst TVÅ (2) ÅR. I VISSA STATER, LÄNDER ELLER PROVINSER KAN NATIONELL LAG FÖRESKRIVA LÄNGRE GARANTIPERIODER. Avsikten med den begränsade garantin är att komplettera, och inte ersätta de rättigheter som föreskrivs av konsumentskyddslag.

NOCO:S ANSVAR ÄR BEGRÄNSAT TILL ERSÄTTNING ELLER REPARATION. NOCO SKA INTE VARA ANSVARIGT FÖR NÅGON SÄRSKILD, OAVSIKTIG, FÖLJDSKADA ELLER EXEMPLARISK SKADA SOM RESULTAT AV NÅGOT BROTT MOT GARANTIN ELLER VILLKOR ELLER ENLIGT NÅGON ANNAN JURIDISK TEORI, INKLUSIVE, MEN INTE BEGRÄNSAT TILL, FÖRLORAD VINST, FÖRLORAD OMSÄTTNING, FÖRLORAD AFFÄRSVERKSAMHET, EGENDOMSSKADA, PERSONSKADA ELLER NÅGON INDIREKT ELLER FÖLJAKTIG FÖRLUST ELLER SKADA PÅ NÅGOT SÄTT.

Denna garanti kan inte överföras och täcker inte returemballage och transportkostnader. Denna garanti gäller inte: (a) skador orsakade av olycka, missbruk, felaktig användning, brand, vätskekontakt eller annan yttre orsak, (b) felaktig hantering, felaktig installation, modifieringar, demontering eller försök till otillåten reparation, (c) kosmetiska skador - såsom bucklor eller repor - som inte påverkar produktens funktionalitet, (d) på skador orsakade av användning av produkten utanför NOCO:s publicerade riktlinjer, (e) defekter orsakade av normalt slitage eller på annat sätt på grund av normalt åldrande av produkten, eller (f) om något serienummer har tagits bort eller förstörts från produkten.

Om du gör ett anspråk under garantiperioden, kommer NOCO, efter eget val: (a) reparera produkten som har testats och klarat våra funktionskrav, (b) ersätta produkten med en ersättningsprodukt av samma modell (eller med ditt samtycke en produkt som har samma eller väsentligen liknande egenskaper som den ursprungliga produkten, t.ex. en annan modell med samma egenskaper), som är ny eller som ny, och har testats och klarat våra funktionskrav, eller (c) ersätta produkten med återbetalning av inköpspriset. För ett anspråk krävs viss information, inklusive inköpsbevis, för att ta anspråket på begränsad garanti i behandling. För att göra anspråk under den begränsade garantin, vänligen kontakta NOCO Support på:

(webb) https://no.co/support	(UK) +44 20 4520 7738	(AU) +61 2 4062 0068
(e-post) support@no.co		
(US/CA/MX) +1.800.456.6626	(EU) +31 20 214 0047	(JP) +81 3 6893 3017

NOCO BOOST[®] X[™]

GBX155

Οδηγός Χρήστη & Εγγύηση



ΚΙΝΔΥΝΟΣ



ΔΙΑΒΑΣΤΕ ΚΑΙ ΚΑΤΑΝΟΗΣΤΕ ΟΛΕΣ ΤΙΣ ΠΛΗΡΟΦΟΡΙΕΣ ΑΣΦΑΛΕΙΑΣ ΠΡΙΝ ΧΡΗΣΙΜΟΠΟΙΗΣΤΕ ΤΟ ΠΡΟΪΟΝ. Μη συμμόρφωση με αυτές τις οδηγίες για την ασφάλεια μπορεί να οδηγήσει σε **ΗΛΕΚΤΡΟΠΛΗΞΙΑ, ΕΚΡΗΣΗ, ΠΥΡΚΑΓΙΑ, η οποία ενδέχεται να οδηγήσει σε ΣΟΒΑΡΟ ΤΡΑΥΜΑΤΙΣΜΟ, ΘΑΝΑΤΟ, ή ΥΛΙΚΕΣ ΖΗΜΙΕΣ.**



Ηλεκτροπληξία. Το προϊόν είναι μια ηλεκτρική συσκευή από την οποία μπορεί να προκληθεί ηλεκτροπληξία και να προκαλέσει σοβαρό τραυματισμό. Μην κόψετε τα καλώδια ρεύματος. Μην το εμβαπτίζετε σε νερό ή επιτρέψετε να βραχεί.



Έκρηξη. Μπαταρίες μη ελεγμένες, μη συμβατές, ή κατεστραμμένες μπορούν να εκραγούν αν χρησιμοποιηθούν με το προϊόν. Μην αφήνετε το προϊόν χωρίς επίβλεψη όταν βρίσκεται σε λειτουργία. Μην επιχειρήσετε να εκκινήσετε στιγμήια μια χαλασμένη ή μια μπαταρία που έχει παγώσει. Χρησιμοποιείται το προϊόν μόνο με μπαταρίες συνιστώμενης τάσης. Λειτουργείτε το προϊόν σε καλά αεριζόμενο χώρο.



Πυρκαγιά. Το προϊόν είναι μια ηλεκτρική συσκευή που εκπέμπει θερμότητα και είναι ικανή να προκαλέσει εγκαύματα. Μην καλύπτετε το προϊόν. Μην καπνίζετε και μην χρησιμοποιείτε οποιαδήποτε πηγή ηλεκτρικού σπινθήρα ή φλόγας κατά τη λειτουργία του προϊόντος. Να φυλάσσεται το προϊόν μακριά από εύφλεκτα υλικά.



Τραυματισμός ματιών. Φοράτε γυαλιά προστασίας κατά τη λειτουργία του προϊόντος. Οι μπαταρίες μπορούν να εκραγούν και να προκαλέσουν την εκτίναξη θραυσμάτων. Το οξύ της μπαταρίας μπορεί να προκαλέσει ερεθισμό των ματιών και του δέρματος. Στην περίπτωση της μόλυνσης των οφθαλμών ή του δέρματος, πλύνετε καλά την πληγείσα περιοχή με τρεχούμενο καθαρό νερό και επικοινωνήστε με το κέντρο αντιμετώπισης δηλητηριάσεων αμέσως.



Εκρηκτικά αέρια. Εργασία κοντά σε περιοχή μολύβδου-οξέος είναι επικίνδυνο. Οι μπαταρίες εκλύουν εκρηκτικά αέρια κατά την διάρκεια της κανονικής λειτουργίας τους. Για να μειώσετε τον κίνδυνο έκρηξης της μπαταρίας, ακολουθήστε τις πληροφορίες οδηγιών ασφαλείας και εκείνες που δημοσιεύονται από τον κατασκευαστή της μπαταρίας και τον κατασκευαστή οποιουδήποτε εξοπλισμού που προορίζεται να χρησιμοποιηθεί στην περιοχή κοντά στην μπαταρία. Επανεξετάστε προσεκτικά τις σημάνσεις σε αυτά τα προϊόντα και στον κινητήρα.

Ελληνικά

Για περισσότερες πληροφορίες
και υποστήριξη επισκεφθείτε:

www.no.co/support

Σημαντικές Προειδοποιήσεις Ασφαλείας

ΠΡΟΣΟΧΗ:

Η Χειροκίνητη Λειτουργία απενεργοποιεί όλα τα μέτρα ασφαλείας. Η λανθασμένη ή/και αντίθετη από τη συνιστώμενη από εμάς χρήση μπορεί να προκαλέσει τραυματισμό ή και θάνατο και θα ακυρώσει την εγγύησή σας. Κίνδυνος φωτιάς, έκρηξης και εγκαυμάτων. Να μην αποσυναρμολογείται, να μη συνθλίβεται, να μη θερμαίνεται σε θερμοκρασία άνω των 60°C (140°F) ή να καίγεται. Αυτή η συσκευή προορίζεται για προσωρινή χρήση σε εξωτερικούς χώρους και πρέπει να επιδεικνύετε την πρόεπουσα προσοχή όταν χρησιμοποιείτε αυτή τη συσκευή σε βρεγμένο περιβάλλον.

ΠΡΟΕΙΔΟΠΟΗΣΗ:

Μην υπερφορτίζετε την εσωτερική μπαταρία. Δείτε το Εγχειρίδιο Οδηγιών. Μην καπνίζετε, μην ανάβετε σίγρτα ή προκαλείτε σπινθήρες γύρω από τον ηλεκτρικό μετασχηματιστή. Η φόρτιση της μπαταρίας πρέπει να πραγματοποιείται μόνο σε καλά αεριζόμενο χώρο όταν δεν τη χρησιμοποιείτε.

ΠΡΟΣΟΧΗ:

Κίνδυνος Ανθρώπινου Τραυματισμού. Μη χρησιμοποιείτε αυτό το προϊόν εάν το καλώδιο τροφοδοσίας ή τα καλώδια της μπαταρίας έχουν φθαρεί καθ' οιονδήποτε τρόπο. Αυτή η συσκευή δεν προορίζεται για χρήση σε επαγγελματικές εγκαταστάσεις επισκευών. Αυτή η συσκευή προορίζεται για φύλαξη σε εσωτερικό χώρο όταν δε χρησιμοποιείται. Δεν θα πρέπει να αποθηκεύετε ή να αφήνετε τη συσκευή εκτεθειμένη σε εξωτερικό χώρο όταν δεν τη χρησιμοποιείτε.

Προσωπικές προφυλάξεις. Χρησιμοποιείτε το προϊόν μόνο για το σκοπό που προορίζεται. Κάποιοι θα πρέπει να είναι εντός της εμβέλειας της φωνής σας ή αρκετά κοντά για να έρθει να σας βοηθήσει σε περίπτωση ανάγκης. Να έχετε στη διάθεσή σας μια ποσότητα καθαρού νερού και σαπουνιού πλησίον σας σε περίπτωση μόλυνσης από οξύ μπαταρίας. Να φοράτε πλήρη προστατευτικά γυαλιά ματιών και προστατευτικό ρουχισμό όταν εργάζεστε κοντά σε μια μπαταρία. Πάντα να πλένετε τα χέρια σας μετά το χειρισμό μπαταριών και συναφών υλικών. Μην χειρίζεστε ή φοράτε τυχόν μεταλλικά αντικείμενα όταν εργάζεστε με μπαταρίες συμπεριλαμβανομένων, εργαλείων, ρολογιών ή κοσμημάτων. Αν μεταλλικό αντικείμενο πέσει πάνω στη μπαταρία, μπορεί να προκαλέσει ή να δημιουργήσει ένα βραχυκύκλωμα που να έχει ως αποτέλεσμα την πρόκληση ηλεκτροπληξίας, πυρκαγιάς, έκρηξης, η οποία μπορεί να έχει ως αποτέλεσμα τραυματισμό, θάνατο ή υλικές ζημιές. **Ανήλικα:** Εάν το προϊόν προορίζεται από τον «Αγοραστή» για να χρησιμοποιείται από ένα ανήλικο, ο ενήλικας αγοραστής συμφωνεί να παράσχει λεπτομερείς οδηγίες και προειδοποιήσεις σε κάθε ανήλικο πριν από τη χρήση. Η μη τήρηση των ανωτέρω είναι αποκλειστική ευθύνη του «Αγοραστή», ο οποίος συμφωνεί να απαλλάξει από οποιεσδήποτε απαιτήσεις τη NOCO για τυχόν ακούσια ή κακή χρήση από έναν ανήλικο. **Κίνδυνος πνιγμού.** Τα αξεσουάρ μπορούν να παρουσιάσουν κίνδυνο πνιγμού για τα παιδιά. Μην αφήνετε τα παιδιά σας χωρίς επίβλεψη με τη συσκευή ή οποιοδήποτε αξεσουάρ. Αυτό το προϊόν δεν είναι παιχνίδι. **Χειρισμός.** Ο χειρισμός αυτού του προϊόντος πρέπει να γίνεται με προσοχή. Το προϊόν μπορεί να υποστεί ζημιά εάν χτυπηθεί. Μην χρησιμοποιείτε ένα κατεστραμμένο προϊόν, συμπεριλαμβανομένων, μεταξύ άλλων, ρωγμών στο περίβλημα ή κατεστραμμένων καλωδίων. Μην χρησιμοποιείτε μια συσκευή με ένα κατεστραμμένο καλώδιο. Υγρασία και υγρά μπορούν να καταστρέψουν το προϊόν. Μην

χειρίζεστε το προϊόν ή οποιαδήποτε ηλεκτρικά εξαρτήματα κοντά σε οποιοδήποτε υγρό. Αποθηκεύστε και χρησιμοποιήστε το προϊόν σε ξηρό περιβάλλον. Μην χρησιμοποιείτε το προϊόν εάν βραχεί. Εάν το προϊόν είναι ήδη σε λειτουργία και βραχεί, απουσνδέστε το από την μπαταρία και διακόψτε αμέσως τη χρήση του. Ποτέ μην απουσνδέτε το προϊόν τραβώντας τα καλώδια. ΠΡΟΣΟΧΗ: Ζεστή επιφάνεια, Περιμένετε να κρυώσει η μονάδα πριν το χειριστείτε. **Τροποποιήσεις:** Μην επιχειρήσετε να μεταβάλετε να τροποποιήσετε, ή να επισκευάσετε οποιοδήποτε μέρος του προϊόντος. Αποσυναρμολόγηση του προϊόντος μπορεί να προκαλέσει τραυματισμό, θάνατο ή υλικές ζημιές. Εάν το προϊόν υποστεί ζημιά, δυσλειτουργία ή έρθει σε επαφή με οποιοδήποτε υγρό, διακόψτε τη χρήση του και επικοινωνήστε με τη NOCO. Τυχόν τροποποιήσεις του προϊόντος θα ακυρώσει την εγγύησή σας. **Αξεσουάρ.** Το συγκεκριμένο προϊόν είναι εγκεκριμένο για χρήση μόνο με αξεσουάρ NOCO. Η NOCO δεν είναι υπεύθυνη για την ασφάλεια των χρηστών ή ζημιά όταν γίνεται χρήση αξεσουάρ που δεν είναι εγκεκριμένα από την NOCO. **Τοποθέτηση.** Αποτρέψτε το οξύ της μπαταρίας να έρθει σε επαφή με το προϊόν. Μην χρησιμοποιείτε το προϊόν σε ένα κλειστό χώρο ή ένα χώρο με περιορισμένο εξαερισμό. Μη τοποθετήσετε μια μπαταρία επάνω στη συσκευή. Τοποθετήστε τους ακροδέκτες έτσι ώστε να αποφύγετε ακούσια ζημιά από τα κινούμενα μέρη του οχήματος (συμπεριλαμβανομένων του καπό και των πορτών), τα κινούμενα εξαρτήματα του κινητήρα (συμπεριλαμβανομένων των πτερυγίων του ανεμιστήρα [πτερωτή], ψάντες και τροχαλίες), ή ότι θα μπορούσε να γίνει επικίνδυνο πρόκλησης τραυματισμού ή θανάτου. **Θερμοκρασία λειτουργίας.** Αυτό το προϊόν έχει σχεδιαστεί για να λειτουργεί σε θερμοκρασίες περιβάλλοντος μεταξύ -200 C έως 50 O C. Μη το θέτετε σε λειτουργία εκτός αυτού του εύρους θερμοκρασίας. Μην επιχειρήσετε να εκκινήσετε στιγμιαία μια μπαταρία που έχει παγώσει. Διακόψτε τη χρήση του προϊόντος αμέσως αν η μπαταρία υπερθερμανθεί. **Αποθήκευση.** Μην χρησιμοποιείτε ή αποθηκεύετε το προϊόν σε χώρους με υψηλή συγκέντρωση σκόνης ή αερομεταφερόμενα υλικά. Αποθηκεύετε το προϊόν σας σε επίπεδες, ασφαλείς επιφάνειες, έτσι ώστε να μην είναι επιρρεπής σε πτώση. Αποθηκεύετε το προϊόν σας σε ένα ξηρό χώρο. Η θερμοκρασία αποθήκευσης είναι -20°C - 50°C (0 ° C έως + 40 ° C μέση θερμοκρασία). Μην ξεπερνάτε ποτέ τους 80°C υπό οποιοδήποτε συνθήκες. **Συμβατότητα.** Αυτό το προϊόν είναι συμβατό μόνο με μπαταρίες 12 volt μολύβδου-οξέος. Μην επιχειρήσετε να χρησιμοποιήσετε το προϊόν με οποιοδήποτε άλλο τύπο μπαταρίας. Στιγμιαία εκκίνηση άλλης μπαταρίας διαφορετικής χημικής σύστασης μπορεί να οδηγήσει σε τραυματισμό, θάνατο ή υλικές ζημιές. Επικοινωνήστε με τον κατασκευαστή της μπαταρίας πριν επιχειρήσετε να εκκινήσετε στιγμιαία την μπαταρία. Μην εκκινήσετε στιγμιαία μια μπαταρία αν δεν είστε σίγουροι για τη χημική σύσταση ή τη τάση της μπαταρίας. **Η μπαταρία.** Η ενσωματωμένη μπαταρία ιόντων λιθίου του προϊόντος θα πρέπει να αντικαθίσταται μόνο από τη NOCO, και πρέπει να ανακυκλώνεται ή να απορρίπτεται ξεχωριστά από τα οικιακά απορρίμματα. Μην επιχειρήσετε να αντικαταστήσετε τη μπαταρία μόνοι σας και μη χειρίζεστε μια κατεστραμμένη ή με διαρροή μπαταρία ιόντων λιθίου. Ποτέ μην πετάτε την μπαταρία στα οικιακά απορρίμματα. Η απόρριψη μπαταριών στα οικιακά απορρίμματα είναι παράνομη βάσει κρατικών και ομοσπονδιακών περιβαλλοντικών νόμων και κανονισμών. Πηγαίνετε πάντοτε τις παλιές μπαταρίες στο τοπικό κέντρο ανακύκλωσης μπαταριών. Εάν η μπαταρία του προϊόντος υπερθερμανθεί, εκτέμπει μια μυρωδιά, έχει παραμορφωθεί, έχει κτυπηθεί ή αντιμετωπίζει ή επιδεικνύει ασυνήθιστη συμπεριφορά σταματήστε αμέσως κάθε χρήση και επικοινωνήστε με τη NOCO. **Φόρτιση μπαταρίας.** Φορτίστε το προϊόν με το καλώδιο φόρτισης USB-C ή τον Φορτιστή Αυτοκινήτου 12V που περιλαμβάνεται στη συσκευασία. Η NOCO δεν συνιστά τη χρήση καλωδίων USB-C και φορτιστών από άλλους κατασκευαστές και δεν ευθύνεται για οποιαδήποτε τυχόν φθορά, τραυματισμό ή/και θάνατο που μπορεί να προκληθεί από τη χρήση προϊόντων φόρτισης από άλλους κατασκευαστές. Να είστε ιδιαίτερα προσεκτικοί με τη χρήση τροφοδοτικών χαμηλής ποιότητας, καθώς μπορεί να παρουσιάσουν σοβαρό κίνδυνο ηλεκτροπληξίας, που μπορεί να έχει ως αποτέλεσμα τυχόν φθορά ή/και θάνατο σε ανθρώπους, συσκευές και ιδιοκτησίες. Η χρήση φθαρμένων καλωδίων ή φορτιστών ή η φόρτιση σε περιβάλλον με παρουσία υγρασίας μπορεί να προκαλέσει ηλεκτροπληξία. Η χρήση τροφοδοτικών άγνωστης μάρκας ή άλλων κατασκευαστών μπορεί να ελαττώσει τη διάρκεια ζωής του προϊόντος σας και να προκαλέσει δυσλειτουργίες στο προϊόν. Η NOCO δεν ευθύνεται για την ασφάλεια του χρήστη, όταν εκείνος χρησιμοποιεί αξεσουάρ ή αναλώσιμα, τα οποία δεν είναι εγκεκριμένα από τη NOCO. Εάν χρησιμοποιείτε Τροφοδοτικό USB για να φορτίσετε το προϊόν, εξασφαλίστε ότι το βύσμα έχει συνδεθεί σωστά με το τροφοδοτικό

πριν το συνδέσετε στην πρίζα. Τα τροφοδοτικά ενδέχεται να ζεσταθούν κατά τη διάρκεια της κανονικής τους χρήσης και η παρατεταμένη επαφή τους με το δέρμα μπορεί να προκαλέσει σωματικές βλάβες. Να παρέχετε πάντα επαρκή αερισμό γύρω από τα τροφοδοτικά, όταν αυτά βρίσκονται σε χρήση. Για να εξασφαλίσετε τη μέγιστη διάρκεια ζωής της μπαταρίας, να αποφεύγετε να φορτίζετε το προϊόν σας για περισσότερο από μια εβδομάδα τη φορά, καθώς η υπερφόρτιση μπορεί να ελαττώσει τη διάρκεια ζωής της μπαταρίας. Με την πάροδο του χρόνου, το προϊόν, όταν δε χρησιμοποιείται, θα αποφορτιστεί και θα πρέπει να επαναφορτιστεί πριν τη χρήση. Αποσυνδέστε το προϊόν από την τροφοδοσία όταν δεν το χρησιμοποιείτε. Χρησιμοποιήστε το προϊόν μόνο για την ενδεικνυόμενη χρήση του. **Ιατρικές συσκευές.** Το προϊόν μπορεί να εκπέμπει ηλεκτρομαγνητικά πεδία. Το προϊόν περιέχει μαγνητικά εξαρτήματα τα οποία μπορούν να παρεμβάλουν σε βηματοδότες, απινιδωτή, ή ιατρικές συσκευές. Αυτά τα ηλεκτρομαγνητικά πεδία ενδέχεται να προκαλέσουν παρεμβολές σε βηματοδότες ή άλλες ιατρικές συσκευές. Συμβουλευτείτε το γιατρό σας πριν τη χρήση εάν έχετε οποιαδήποτε ιατρική συσκευή, συμπεριλαμβανομένων και των βηματοδοτών. Εάν υποψιαστείτε ότι το προϊόν προκαλεί παρεμβολές σε μια ιατρική συσκευή διακόψτε τη χρήση του προϊόντος αμέσως και συμβουλευτείτε το γιατρό σας. **Ιατρικές φυσικές καταστάσεις.** Αν έχετε οποιαδήποτε ιατρική φυσική κατάσταση που θεωρείτε ότι θα μπορούσε να επηρεαστεί από το προϊόν, συμπεριλαμβανομένων μεταξύ άλλων, κρίσεων, λιποθυμιών, κόπωση στα μάτια ή πονοκεφάλους, συμβουλευτείτε το γιατρό σας πριν τη χρήση. Η χρήση ενός ενσωματωμένου μεγάλης ισχύος φανού αστραπιαίου φωτός (φλας) εμπεριέχει κίνδυνο σε ευαίσθητο στο φως. Η χρήση φωτός σε στροβισκοπική λειτουργία μπορεί να προκαλέσει κρίση φωτοεπιληψίας σε άτομα, η οποία ενδέχεται να οδηγήσει σε σοβαρό τραυματισμό ή θάνατο. **Φως.** Βλέποντας απ' ευθείας στο φανό αστραπιαίου φωτός (φλας) μπορεί να οδηγήσει σε μόνιμο τραυματισμό των ματιών. Η συσκευή είναι εξοπλισμένη με μια υψηλής απόδοσης προ-εστιασμένη λυχνία LED που εκπέμπει μια πανίσχυρη δέσμη στην υψηλότερη ρύθμιση. **Καθαρισμός.** Αποσυνδέστε το προϊόν από την παροχή ρεύματος πριν επιχειρήσετε οποιαδήποτε συντήρηση ή καθαρισμό. Καθαρίστε και στεγνώστε το προϊόν αμέσως εάν έρθει σε επαφή με υγρό ή οποιοδήποτε είδος ρύπου. Χρησιμοποιήστε ένα μαλακό (μικροϊνών) πανί που δεν αφήνει χνούδι. Αποφύγετε τη συσσώρευση υγρασίας στα ανοίγματα. **Εκρηκτική ατμόσφαιρα.** Τηρείτε όλα τα σήματα και τις οδηγίες. Μην χρησιμοποιείτε το προϊόν σε οποιοδήποτε χώρο με δυνητικά εκρηκτική ατμόσφαιρα, συμπεριλαμβανομένων περιοχών τροφοδοσίας καυσίμων ή περιοχές που περιέχουν χημικά ή σωματίδια, όπως σιτηρά, σκόνη ή μεταλλική σκόνη. **Δραστηριότητες που έχουν υψηλές συνέπειες.** Αυτό το προϊόν δεν προορίζεται για χρήση όπου η αποτυχία λειτουργίας του προϊόντος θα μπορούσε να οδηγήσει σε τραυματισμό, θάνατο ή σοβαρές περιβαλλοντικές ζημιές. **Παρεμβολή Ραδιοσυχνότητας.** Το προϊόν έχει σχεδιαστεί, ελεγχθεί και κατασκευαστεί έτσι ώστε να συμμορφώνεται με τους κανονισμούς που διέπουν την ραδιοφωνική συχνότητα εκπομπών. Τέτοιες εκπομπές από το προϊόν μπορούν να επηρεάσουν αρνητικά τη λειτουργία άλλου ηλεκτρονικού εξοπλισμού, προκαλώντας τους βλάβη. **Αριθμός μοντέλου: GBX155** Αυτή η συσκευή συμμορφώνεται με το Τμήμα 15 των κανονισμών της Ομοσπονδιακής Επιτροπής Επικοινωνιών, OEE (FCC) των ΗΠΑ. Η λειτουργία υπόκειται στις εξής δύο προϋποθέσεις: (1) η συσκευή αυτή δεν πρέπει να προκαλεί επιβλαβείς παρεμβολές και (2) η συσκευή αυτή πρέπει να αποδέχεται τις τυχόν λαμβανόμενες παρεμβολές, συμπεριλαμβανομένων και των παρεμβολών που ενδέχεται να προκαλέσουν ανεπιθύμητη λειτουργία. ΣΗΜΕΙΩΣΗ: Αυτός ο εξοπλισμός έχει ελεγχθεί και έχει διαπιστωθεί ότι συμμορφώνεται με τα όρια για ψηφιακές συσκευές κατηγορίας Α, σύμφωνα με το Τμήμα 15 των Κανόνων Ομοσπονδιακής Επιτροπής Επικοινωνιών, OEE (FCC) των ΗΠΑ. Αυτά τα όρια έχουν εκπονηθεί για να παράσχουν λογική προστασία κατά των επιβλαβών παρεμβολών όταν η συσκευή λειτουργεί σε ένα εμπορικό περιβάλλον. Η συσκευή αυτή δημιουργεί, χρησιμοποιεί και μπορεί να εκπέμπει ενέργεια ραδιοφωνικής συχνότητας και, αν δεν εγκατασταθεί και δεν χρησιμοποιείται σύμφωνα με το εγχειρίδιο οδηγιών, μπορεί να προκαλέσει βλαπτικές παρεμβολές στις ραδιοεπικοινωνίες. Η λειτουργία αυτής της συσκευής σε μια κατοικημένη περιοχή πιθανόν να προκαλέσει επιβλαβή παρεμβολή, στην οποία περίπτωση θα ζητηθεί από το χρήστη να λάβει, με δικές του δαπάνες, οποιαδήποτε μέτρα μπορεί να χρειασθούν για την επιδιόρθωση της παρεμβολής.

Τρόπος χρήσης

Βήμα 1: Φόρτιση του GBX155.

Το GBX155 αποστέλλεται μερικώς φορτισμένο και πρέπει να φορτιστεί πλήρως πριν τη χρήση. Συνδέστε το GBX155, χρησιμοποιώντας το Καλώδιο Φόρτισης USB-C ή τον Φορτιστή Αυτοκινήτου 12V που περιλαμβάνεται στη συσκευασία, στη θύρα USB-C IN/OUT. Μπορείτε να το επαναφορτίσετε χρησιμοποιώντας οποιαδήποτε τροφοδοτούμενη θύρα USB, όπως από ένα τροφοδοτικό εναλλασσόμενου ρεύματος, φορτιστή αυτοκινήτου, λάμπτοπ και άλλα. Η θύρα USB-C IN/OUT χρησιμοποιεί τεχνολογία Power Delivery 3.0, η οποία είναι σε θέση να λάβει/παρέχει έως και 60W. Ο χρόνος που απαιτείται για την επαναφόρτιση του GBX155 θα διαφέρει ανάλογα με το επίπεδο αποφόρτισης και την πηγή παροχής ρεύματος που χρησιμοποιείται. Τα πραγματικά αποτελέσματα μπορεί να διαφέρουν λόγω της κατάστασης της μπαταρίας.

Κατά τη φόρτιση, το επίπεδο φόρτισης της εσωτερικής μπαταρίας υποδεικνύεται από τις λυχνίες φόρτισης LED. Τα LED θα πάλλονται αργά σε 'On' και 'Off' και θα παραμείνουν σταθερά αναμμένα έως ότου και τα τέσσερα φώτα φόρτισης LED ενεργοποιηθούν. Όταν η μπαταρία είναι πλήρως φορτισμένη, η πράσινη λυχνία LED 100% θα παραμείνει σταθερά αναμμένη, και οι λυχνίες φόρτισης LED 25%, 50% και 75% θα σβήσουν (Off). Από καιρό σε καιρό, η πράσινη λυχνία LED 100% θα πάλλεται υποδηλώνοντας ότι λαμβάνει χώρα φόρτιση συντήρησης.

Γρήγορη Φόρτιση.

Το GBX155 διαθέτει τεχνολογία γρήγορης φόρτισης, η οποία του επιτρέπει να φορτίζει με ισχύ έως και 60W. Απαιτείται συμβατός φορτιστής, που να διαθέτει 60W USB-C Power Delivery 3.0, για την πλήρη αξιοποίηση αυτής της λειτουργίας. Το LED Γρήγορης Φόρτισης θα ανάψει όταν η ισχύς της φόρτισης ξεπερνάει τα 15W, υποδεικνύοντας ότι το USB Power Delivery 3.0 έχει ενεργοποιηθεί.

Φορτιστής αυτοκινήτου.

Ο πιο αποτελεσματικός τρόπος φόρτισης GBX155 είναι με τη χρήση του φορτιστή αυτοκινήτου NOCO. ΣΗΜΕΙΩΣΗ: Το όχημα πρέπει να είναι ενεργοποιημένο / να λειτουργεί για τον αυτόματο φορτιστή για γρήγορη φόρτιση της μονάδας.

Πηγή ενέργειας.

Κατά τη φόρτιση των συσκευών USB, είναι σημαντικό να ενεργοποιήσετε πρώτα τη μονάδα GBX155 και στη συνέχεια να συνδέσετε τη συσκευή USB που φορτίζεται. ΣΗΜΕΙΩΣΗ: Εάν η μονάδα GBX155 δεν είναι ενεργοποιημένη πρώτα, θα εξαντλήσει την ισχύ από τη συσκευή USB εάν είναι συμβατή με DRP. Για να φορτίσετε το GBX155 με μια συσκευή συμβατή με DRP (π.χ. τηλέφωνο, φορητός υπολογιστής, τράπεζα τροφοδοσίας) βεβαιωθείτε ότι το GBX155 είναι απενεργοποιημένο πριν πραγματοποιήσετε μια καλωδιακή σύνδεση μεταξύ GBX155 και της συσκευής DRP.

Χρόνος επαναφόρτισης:	Ονομαστικά χαρακτηριστικά φορτιστή:
64h	2,5W
32h	5W
16h	10W

Επίπεδο φόρτισης της εσωτερικής μπαταρίας.

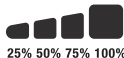

Γρήγορη Φόρτιση.

Χρόνος επαναφόρτισης:	Ονομαστικά χαρακτηριστικά φορτιστή:
2,7h	60W

Φορτιστής αυτοκινήτου.

Χρόνος επαναφόρτισης:	Ονομαστικά χαρακτηριστικά φορτιστή:
2,7h	60W

Βήμα 2: **Σύνδεση με την μπαταρία.**

Διαβάστε προσεκτικά και κατανοήστε το εγχειρίδιο χρήσης ιδιοκτήτη, όσον αφορά συγκεκριμένα μέτρα προφύλαξης και συνιστώμενες μεθόδους για την εκκίνηση του οχήματος. Επιβεβαιώστε την τάση και τη χημική σύνθεση της μπαταρίας, ανατρέχοντας στο εγχειρίδιο χρήστη της μπαταρίας σας προτού χρησιμοποιήσετε αυτό το προϊόν. Το GBX155 προορίζεται αποκλειστικά και μόνο για εκκίνηση μπαταριών μολύβδου-οξέος 12 βολτ. Προτού συνδέσετε την μπαταρία, επιβεβαιώστε ότι η μπαταρία που έχετε είναι 12 βολτ μολύβδου-οξέος. Το GBX155 δεν είναι κατάλληλο για οποιονδήποτε άλλο τύπο μπαταρίας. Αναγνωρίστε τη σωστή πολικότητα των πόλων της μπαταρίας. Ο θετικός πόλος της μπαταρίας επισημαίνεται, συνήθως, με ένα από αυτά τα γράμματα ή σύμβολα (POS,P,+). Ο αρνητικός πόλος της μπαταρίας επισημαίνεται, συνήθως, με ένα από αυτά τα γράμματα ή σύμβολα (NEG,N,-). Μη συνδέσετε τίποτε στο καρμπυρατέρ, τους σωλήνες καυσίμου ή τμήματα που αποτελούνται από λεπτά, μεταλλικά φύλλα. Οι παρακάτω εντολές αφορούν ένα σύστημα αρνητικής γείωσης (το πλέον διαδεδομένο). Εάν το όχημά σας διαθέτει σύστημα θετικής γείωσης (εξαιρετικά ασυνήθες), συμβουλευτείτε το εγχειρίδιο του οχήματός σας για τις κατάλληλες οδηγίες εκκίνησης.

1. Συνδέστε τον σφικτήρα του θετικού ακροδέκτη της μπαταρίας (κόκκινο) στον θετικό (POS,P,+) πόλο της μπαταρίας και τον αρνητικό (μαύρο) σφικτήρα της μπαταρίας στον αρνητικό (NEG,N,-) πόλο της μπαταρίας ή στο πλαίσιο του οχήματος.

Βήμα 3: **Στιγμιαία εκκίνηση αυτοκινήτου.**

1. Βεβαιωθείτε ότι όλα τα φορτία ισχύος του αυτοκινήτου (προβολείς, ραδιόφωνο, κλιματιστικό, κλπ) είναι απενεργοποιημένα προτού επιχειρήσετε την στιγμιαία εκκίνηση του οχήματος.

2. Πατήστε το Κουμπί Ενεργοποίησης για να ξεκινήσετε την εκκίνηση και όλα τα LED θα αναβοσβήσουν μία φορά. Εάν έχετε συνδέσει σωστά την μπαταρία, το Λευκό Boost LED θα ανάψει και τα LED Φόρτισης Μπαταρίας θα ακολουθήσουν. Θα ξεκινήσει μια Αντίστροφη Μέτρηση Χρόνου Αναμονής 60 Δευτερολέπτων αμέσως μόλις ανιχνευθεί η μπαταρία.

3. Δοκιμάστε να ξεκινήσετε το όχημα. Τα περισσότερα οχήματα θα ξεκινήσουν αμέσως. Εάν το όχημα δεν ξεκινήσει αμέσως, περιμένετε 20-30 δευτερόλεπτα και δοκιμάστε ξανά. Μόλις ολοκληρωθεί ο Χρόνος Αναμονής των 60 Δευτερολέπτων, η μονάδα πρέπει να απενεργοποιηθεί, έπειτα να ενεργοποιηθεί ξανά, για να ξεκινήσετε μια νέα διαδικασία εκκίνησης. Μη δοκιμάσετε περισσότερες από πέντε (5) συνεχόμενες προσπάθειες εκκίνησης μέσα σε ένα χρονικό περιθώριο δεκαπέντε (15) λεπτών. Επιτρέψτε στο GBX155 να παραμείνει ανενεργό για δεκαπέντε (15) λεπτά προτού προσπαθήσετε να ξεκινήσετε εκ νέου το όχημα.

4. Μόλις το όχημα σας ξεκινήσει, απενεργοποιήστε τη μονάδα, αποσυνδέστε τους σφικτήρες της μπαταρίας και αφαιρέστε το GBX155.

Χρόνος Αναμονής 60 Δευτερολέπτων.

Μόλις ανιχνευθεί μπαταρία, θα ξεκινήσει μια Αντίστροφη Μέτρηση 60 Δευτερολέπτων. Μόλις περάσουν τα 60 δευτερόλεπτα, η λειτουργία εκκίνησης θα απενεργοποιηθεί. Το boost LED θα σβήσει και τα LED φόρτισης εσωτερικής μπαταρίας θα δείξουν το τρέχον επίπεδο φορτίου της μονάδας. Για επαναφορά της λειτουργίας εκκίνησης, πατήστε το κουμπί ενεργοποίησης για να απενεργοποιήσετε τη μονάδα. Πατήστε το κουμπί ενεργοποίησης εκ νέου για να ενεργοποιήσετε τη μονάδα και να ξεκινήσετε εκ νέου τη λειτουργία εκκίνησης.

ΠΡΟΣΟΧΗ.

Η ΑΝΤΙΣΤΡΟΦΗ ΜΕΤΡΗΣΗ 60 ΔΕΥΤΕΡΟΛΕΠΤΩΝ ΕΙΝΑΙ ΑΠΕΝΕΡΓΟΠΟΙΗΜΕΝΗ ΟΤΑΝ ΧΡΗΣΙΜΟΠΟΙΕΙΤΕ ΤΗ ΛΕΙΤΟΥΡΓΙΑ ΧΕΙΡΟΚΙΝΗΤΗΣ ΠΑΡΑΚΑΜΨΗΣ. Η ΠΑΡΟΧΗ ΙΣΧΥΟΣ ΘΑ ΣΥΝΕΧΙΖΕΤΑΙ ΓΙΑ ΟΣΟ ΔΙΑΣΤΗΜΑ ΕΙΝΑΙ ΕΝΕΡΓΟΠΟΙΗΜΕΝΗ Η ΧΕΙΡΟΚΙΝΗΤΗ ΠΑΡΑΚΑΜΨΗ. ΓΙΑ ΝΑ ΜΕΓΙΣΤΟΠΟΙΗΣΕΤΕ ΤΟΝ ΑΡΙΘΜΟ ΤΩΝ ΕΚΚΙΝΗΣΕΩΝ, ΣΑΣ ΣΥΝΙΣΤΟΥΜΕ ΝΑ ΑΠΕΝΕΡΓΟΠΟΙΗΣΕΤΕ ΤΗ ΜΟΝΑΔΑ BOOST ΑΜΕΣΩΣ ΜΟΛΙΣ ΞΕΚΙΝΗΣΕΙ ΤΟ ΟΧΗΜΑ.

Μπαταρίες χαμηλής τάσης & χειροκίνητη παράκαμψη.

Το GBX155 είναι σχεδιασμένο για άμεση εκκίνηση 12-volt μπαταριών μολύβδου-οξέος με κατώτερο όριο τα 3 volts. Εάν η μπαταρία σας είναι χαμηλότερη από 3 Volt, η λυχνία ένδειξης LED ισχυρής στιγμιαίας φόρτισης θα είναι σβηστή. Αυτό αποτελεί ένδειξη ότι το GBX155 δεν μπορεί να ανχνεύσει μια μπαταρία. Εάν χρειάζεται να εκκινήσετε μία μπαταρία κάτω από 3 volt υπάρχει μια λειτουργία χειροκίνητης παράκαμψης η οποία σας επιτρέπει να ισχύει το «On» (ενεργοποίηση) της έναρξης λειτουργίας της στιγμιαίας εκκίνησης.

ΠΡΟΣΟΧΗ.



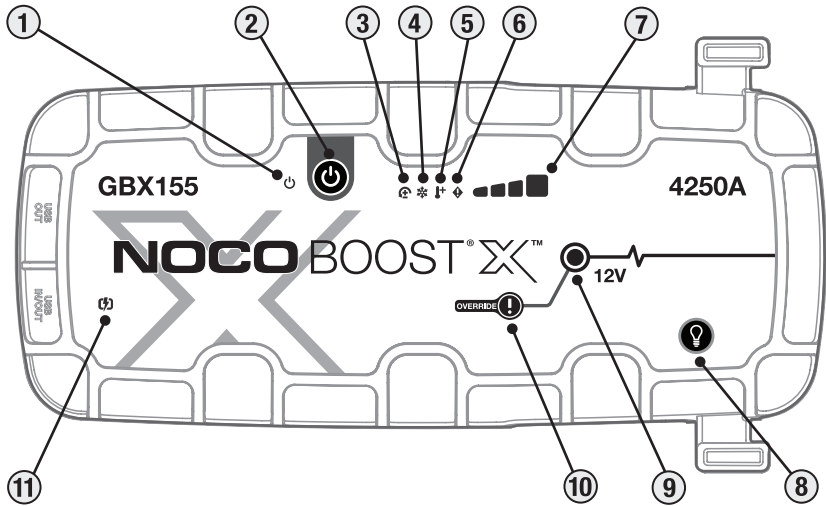



ΧΡΗΣΙΜΟΠΟΙΕΙΣΤΕ ΑΥΤΗ ΤΗ ΛΕΙΤΟΥΡΓΙΑ ΜΕ ΙΔΙΑΙΤΕΡΗ ΠΡΟΣΟΧΗ ΑΥΤΗ Η ΛΕΙΤΟΥΡΓΙΑ ΕΙΝΑΙ ΜΟΝΟ ΓΙΑ 12 VOLT ΜΠΑΤΑΡΙΑ ΜΟΛΥΒΔΟΥ ΟΞΕΟΣ. ΚΑΙ ΟΙ ΔΥΟ ΛΕΙΤΟΥΡΓΙΕΣ ΚΑΙ ΓΙΑ ΠΡΟΣΤΑΣΙΑ ΚΑΤΑ ΣΠΙΝΘΙΡΙΣΜΟΥ ΑΛΛΑ ΚΑΙ ΓΙΑ ΑΝΤΙΣΤΡΟΦΗΣ ΠΟΛΙΚΟΤΗΤΑΣ ΕΙΝΑΙ ΑΠΕΝΕΡΓΟΠΟΙΗΜΕΝΕΣ. ΠΡΕΠΕΙ ΝΑ ΔΩΣΕΤΕ ΙΔΙΑΙΤΕΡΗ ΠΡΟΣΟΧΗ ΣΤΗΝ ΠΟΛΙΚΟΤΗΤΑ ΤΗΣ ΜΠΑΤΑΡΙΑΣ ΠΡΙΝ ΧΡΗΣΙΜΟΠΟΗΣΕΤΕ ΑΥΤΗ ΤΗ ΛΕΙΤΟΥΡΓΙΑ. ΜΗΝ ΑΦΗΝΕΤΕ ΤΗ ΘΕΤΙΚΗ ΚΑΙ ΑΡΝΗΤΙΚΗ ΤΣΙΜΠΙΔΑ (ΚΡΟΚΟΔΙΛΑΚΙΑ) ΜΠΑΤΑΡΙΑΣ ΝΑ ΕΛΘΟΥΝ ΣΕ ΕΠΑΦΗ Ή ΝΑ ΣΥΝΔΕΘΟΥΝ ΜΕΤΑΞΥ ΤΟΥΣ ΚΑΘΩΣ Η ΣΥΣΚΕΥΗ ΘΑ ΔΗΜΙΟΥΡΓΗΣΕΙ ΣΠΙΝΘΙΡΕΣ. ΑΥΤΗ Η ΛΕΙΤΟΥΡΓΙΑ ΧΡΗΣΙΜΟΠΟΙΕΙ ΠΟΛΥ ΥΨΗΛΟ ΡΕΥΜΑ (Έως 4250 AMPS) ΠΟΥ ΜΠΟΡΟΥΝ ΝΑ ΠΡΟΚΑΛΕΣΟΥΝ ΣΠΙΝΘΗΡΕΣ ΚΑΙ ΥΨΗΛΗ ΘΕΡΜΟΚΡΑΣΙΑ ΕΑΝ ΔΕΝ ΧΡΗΣΙΜΟΠΟΙΕΙΤΑΙ ΣΩΣΤΑ. ΕΑΝ ΕΙΣΤΕ ΑΒΕΒΑΙΟΙ ΣΧΕΤΙΚΑ ΜΕ ΤΗ ΧΡΗΣΗ ΑΥΤΗΣ ΤΗΣ ΛΕΙΤΟΥΡΓΙΑΣ, ΜΗ ΤΗΝ ΕΠΙΧΕΙΡΙΣΕΤΕ ΚΑΙ ΖΗΤΗΣΤΕ ΕΠΑΓΓΕΛΜΑΤΙΚΗ ΒΟΗΘΕΙΑ.



Διεπαφή

- 1. LED Λειτουργίας.** Ανάβει λευκό όταν η μονάδα είναι ενεργοποιημένη, "On". Θα ανάψει πορτοκαλί μετά την αντίστροφη μέτρηση των 60 δευτερολέπτων μέχρι να αφαιρεθούν οι σφιγκτήρες από την μπαταρία αυτοκινήτου ή το GBX155 να ενεργοποιηθεί ξανά και να ενεργοποιηθεί ξανά.
- 2. Κουμπί λειτουργίας.** Πιέστε για να ενεργοποιήσετε τη μονάδα «on» & «off» ή επανεκκινήστε την ώθηση μετά από 60 δευτερόλεπτα.
- 3. LED Σφάλματος Αντίστροφης Πολικότητας** Ανάβει Κόκκινο εάν ανιχνευθεί αντίστροφη πολικότητα.
- 4. Η μονάδα είναι κρύα η λυχνία LED** Ανάβει σταθερά ή αναβοσβήνει με Μπλε χρώμα όταν η εσωτερική θερμοκρασία είναι υπερβολικά χαμηλή.
- 5. Η μονάδα είναι ζεστή,** Ανάβει σταθερά ή αναβοσβήνει με Κόκκινο χρώμα όταν η εσωτερική θερμοκρασία είναι υπερβολικά υψηλή.
- 6. LED σφάλματος.** Αναβοσβήνει «on» και «off» σε διάφορες ακολουθίες (από 1 έως 6 αναβοσβήνει) για να μεταφέρει τις συνθήκες σφάλματος.
- 7. Επίπεδο φόρτισης της εσωτερικής μπαταρίας.** Υποδεικνύει το επίπεδο φόρτισης της εσωτερικής μπαταρίας.
- 8. Κουμπί λειτουργίας φωτισμού.** Εναλλάσσει την υπερ-φωτεινή λυχνία LED μέσω 7 τρόπων λειτουργίας φωτισμού 100% > 50% > 10% > SOS > Γρήγορο αναβόσβημα (Blink) > Στροβοσκοπική (Strobe) > Απενεργοποίηση (Off).
- 9. LED ισχυρής στιγμιαίας φόρτισης.** Ανάβει λευκό όταν η ταχεία στιγμιαία φόρτιση είναι ενεργή. Εάν η μονάδα έχει συνδεθεί σωστά στην μπαταρία, το GBX155 θα εντοπίσει αυτόματα μια μπαταρία και θα τεθεί σε λειτουργία ταχείας φόρτισης (η λυχνία LED αναβοσβήνει με λευκό φως όταν η χειροκίνητη λειτουργία παράκαμψης είναι ενεργή).
- 10. Κουμπί χειροκίνητης παράκαμψης.** Προς ενεργοποίηση, πιέστε το και κρατήστε το πατημένο για τρία (3) δευτερόλεπτα. **ΠΡΟΕΙΔΟΠΟΙΗΣΗ: Απενεργοποιεί την προστασία ασφάλειας και χειροκίνητα επιτρέπει να ισχύει η ταχεία φόρτιση, «On». Μόνο για χρήση όταν η τάση της μπαταρίας είναι πολύ χαμηλή για να ανιχνευθεί.**
- 11. LED Γρήγορης Φόρτισης** Ανάβει Λευκό όταν η γρήγορη φόρτιση είναι ενεργή. Το LED γρήγορης φόρτισης γίνεται κόκκινο (στερεό / αναβοσβήνει) όταν υπάρχει σφάλμα.

Αντιμετώπιση προβλημάτων

Σφάλμα	Αιτία/Λύση
 Σταθερό κόκκινο	Ανιχνεύθηκε αντίστροφη πολικότητα. / Αντιστρέψτε τις συνδέσεις στην μπαταρία.
Αναβοσβήνει (1) Φορά	Ανιχνεύθηκε Βραχυκύκλωμα στους σφιγκτήρες της μπαταρίας. / Αφαιρέστε όλα τα φορτία, επανασυνδέστε τους σφιγκτήρες στην μπαταρία.
Αναβοσβήνει (2) Φορές	Εντοπίστηκε υψηλή τάση στους σφιγκτήρες (το GBX155 είναι συνδεδεμένο σε σύστημα τάσης μεγαλύτερο από 12V, όπως 24V).
 Αναβοσβήνει (3) Φορές	Ανιχνεύθηκε Ελαττωματική Μπαταρία. / Όταν η εσωτερική μπαταρία παρουσιάζει σφάλμα κατά τη φόρτιση.
Τετραπλό (4) φλας	Σφάλμα χρονικού ορίου φόρτισης (δηλαδή το GBX155 έχει μαζική φόρτιση για πολύ καιρό).
Sextuple (6) Flash	Το Back-Charge εντοπίστηκε στο GBX155 μέσω των σφιγκτήρων ενώ βρίσκεται σε λειτουργία Boost (δηλ. Το GBX155 βρίσκεται σε χειροκίνητη παράκαμψη και στη συνέχεια συνδέεται σε σύστημα μεγαλύτερο από 12V, όπως 24V).
 Η μονάδα είναι ζεστή το LED: Συνεχές	Η μονάδα είναι πλήρως λειτουργική αλλά πλησιάζει το ανώτερο όριο θερμοκρασίας. / Αφήστε τη συσκευή να κρυώσει.
 Η μονάδα είναι ζεστή το LED: Αναβοσβήνει (Flash)	Η μονάδα είναι πολύ ζεστή για να ξεκινήσει, μόνο ο φακός είναι διαθέσιμος σε αυτήν την κατάσταση. / Αφήστε τη μονάδα να κρυώσει.
 Η μονάδα είναι κρύα το LED: Συνεχές	Η μονάδα είναι πλήρως λειτουργική αλλά πλησιάζει το κατώτερο όριο θερμοκρασίας. / Αφήστε τη μονάδα να προθερμανθεί.
 Η μονάδα είναι κρύα το LED: Αναβοσβήνει (φλας)	Η μονάδα είναι πολύ κρύα για να ξεκινήσει, μόνο ο φακός είναι διαθέσιμος σε αυτήν την κατάσταση / Αφήστε τη μονάδα να ζεσταθεί.
 Αναβοσβήνει Κόκκινο	Εάν φορτίζετε τη μονάδα, ελέγξτε το καλώδιο ή το φορτιστή για ζημιές / Εάν φορτίζετε μια συσκευή USB-C, ελέγξτε το καλώδιο ή τη συσκευή για ζημιά / Εάν το πρόβλημα παραμένει, επικοινωνήστε με την υποστήριξη NOCO.
Σταθερό κόκκινο	Ο συνδεδεμένος φορτιστής δεν είναι συμβατός. / Αποσυνδέστε το καλώδιο USB, Απενεργοποιήστε / Ενεργοποιήστε τη μονάδα, Χρησιμοποιήστε διαφορετικό φορτιστή.

Τεχνικές προδιαγραφές

Εσωτερική μπαταρία: 99Wh Μπαταρία ιόντων λιθίου

Μέγιστη ονομαστική τιμή ρεύματος: 4250A

Θερμοκρασία λειτουργίας: -20°C έως +50°C

Θερμοκρασία Φόρτισης: 0°C έως +40°C

Θερμοκρασία αποθήκευσης: -20°C έως +50°C (Μέση θερμοκρασία).

USB-C (Είσοδος): 5V 1.5A/9V 3A/12V 3A/15V 3A/20V 3A

USB-C (Έξοδος): 5V 3A/9V 3A/12V 3A/15V 3A/20V 3A

USB (Έξοδος): 5Vdc Μέγιστο 2.1A / Μέγιστο 10W

Περιβλήμα προστασίας: IP65 (με τις θύρες κλειστές)

Ψύξη: Φυσική μεταφορά θερμότητας

Διαστάσεις (Μ x Π x Υ): 30,6 x 16,3 x 6,9 Εκατοστά

Βάρος: 2,6 Χιλιόγραμμα (5,82 lb)

Περιορισμένη εγγύηση ενός (1) έτους της NOCO.

ΣΗΜΑΝΤΙΚΟ: ΜΕ ΤΗ ΧΡΗΣΗ ΤΟΥ ΠΡΟΪΟΝΤΟΣ, ΣΥΜΦΩΝΕΙΤΕ ΝΑ ΔΕΣΜΕΥΘΕΙΤΕ ΑΠΟ ΤΟΥΣ ΟΡΟΥΣ ΤΗΣ ΠΕΡΙΟΡΙΣΜΕΝΗΣ ΕΓΓΥΗΣΗΣ ΕΝΟΣ (1) ΕΤΟΥΣ ΤΗΣ NOCO («ΕΓΓΥΗΣΗ»), ΟΠΩΣ ΟΡΙΖΟΝΤΑΙ ΠΑΡΑΚΑΤΩ. ΜΗ ΧΡΗΣΙΜΟΠΟΙΕΙΤΕ ΤΟ ΠΡΟΪΟΝ ΜΕΧΡΙ ΝΑ ΔΙΑΒΑΣΕΤΕ ΤΟΥΣ ΟΡΟΥΣ ΤΗΣ ΕΓΓΥΗΣΗΣ. ΕΑΝ ΔΕΝ ΣΥΜΦΩΝΕΙΤΕ ΜΕ ΤΟΥΣ ΟΡΟΥΣ ΤΗΣ ΕΓΓΥΗΣΗΣ, ΜΗ ΧΡΗΣΙΜΟΠΟΙΕΙΤΕ ΤΟ ΠΡΟΪΟΝ ΚΑΙ ΕΠΙΣΤΡΕΨΤΕ ΤΟ.

Η ΠΑΡΟΥΣΑ ΕΓΓΥΗΣΗ ΣΑΣ ΠΑΡΕΧΕΙ ΕΙΔΙΚΑ ΝΟΜΙΚΑ ΔΙΚΑΙΩΜΑΤΑ ΚΑΙ ΜΠΟΡΕΙ ΝΑ ΕΧΕΤΕ ΑΛΛΑ ΔΙΚΑΙΩΜΑΤΑ ΠΟΥ ΔΙΑΦΕΡΟΥΝ ΑΝΑΛΟΓΑ ΜΕ ΤΟΝ ΝΟΜΟ, ΤΗ ΧΩΡΑ Ή ΤΗΝ ΠΕΡΙΟΧΗ. ΕΚΤΟΣ ΑΠΟ ΟΣΑ ΕΠΙΤΡΕΠΕΙ Η ΝΟΜΟΘΕΣΙΑ, Η NOCO ΔΕΝ ΕΞΑΙΡΕΙ, ΠΕΡΙΟΡΙΖΕΙ Ή ΑΝΑΣΤΕΛΛΕΙ ΑΛΛΑ ΔΙΚΑΙΩΜΑΤΑ ΠΟΥ ΜΠΟΡΕΙ ΝΑ ΕΧΕΤΕ, ΣΥΜΠΕΡΙΛΑΜΒΑΝΟΜΕΝΩΝ ΕΚΕΙΝΩΝ ΠΟΥ ΜΠΟΡΕΙ ΝΑ ΠΡΟΚΥΠΤΟΥΝ ΑΠΟ ΤΗ ΜΗ ΣΥΜΜΟΡΦΩΣΗ ΜΙΑΣ ΣΥΜΒΑΣΗΣ ΠΩΛΗΣΗΣ. ΓΙΑ ΜΙΑ ΠΛΗΡΗ ΚΑΤΑΝΟΗΣΗ ΤΩΝ ΔΙΚΑΙΩΜΑΤΩΝ ΣΑΣ, ΘΑ ΠΡΕΠΕΙ ΝΑ ΣΥΜΒΟΥΛΕΥΘΕΙΤΕ ΤΗ ΝΟΜΟΘΕΣΙΑ ΤΗΣ ΠΟΛΙΤΕΙΑΣ, ΤΗΣ ΧΩΡΑΣ Ή ΤΗΣ ΠΕΡΙΟΧΗΣ ΣΑΣ.

ΣΤΟΝ ΒΑΘΜΟ ΠΟΥ ΕΠΙΤΡΕΠΕΤΑΙ ΑΠΟ ΤΗ ΝΟΜΟΘΕΣΙΑ, Η ΠΑΡΟΥΣΑ ΕΓΓΥΗΣΗ ΚΑΙ ΤΑ ΔΙΟΡΘΩΤΙΚΑ ΜΕΤΡΑ ΠΟΥ ΟΡΙΖΟΝΤΑΙ ΕΙΝΑΙ ΑΠΟΚΛΕΙΣΤΙΚΑ ΚΑΙ ΣΤΗ ΘΕΣΗ ΟΛΩΝ ΤΩΝ ΑΛΛΩΝ ΕΓΓΥΗΣΕΩΝ, ΤΩΝ ΔΙΟΡΘΩΤΙΚΩΝ ΜΕΤΡΩΝ ΚΑΙ ΤΩΝ ΣΥΝΘΗΚΩΝ, ΠΡΟΦΟΡΙΚΩΝ, ΓΡΑΠΤΩΝ, ΝΟΜΙΚΩΝ, ΡΗΤΩΝ Ή ΣΙΩΠΗΡΩΝ. Η NOCO ΑΠΟΠΟΙΕΙΤΑΙ ΟΛΕΣ ΤΙΣ ΠΡΟΒΛΕΠΟΜΕΝΕΣ ΑΠΟ ΤΟ ΝΟΜΟ ΚΑΙ ΣΙΩΠΗΡΕΣ ΕΓΓΥΗΣΕΙΣ, ΣΥΜΠΕΡΙΛΑΜΒΑΝΟΜΕΝΩΝ ΕΝΔΕΙΚΤΙΚΑ ΕΓΓΥΗΣΕΩΝ ΕΜΠΡΕΥΣΙΜΟΤΗΤΑΣ ΚΑΙ ΚΑΤΑΛΛΗΛΟΤΗΤΑΣ ΓΙΑ ΕΝΑΝ ΣΥΓΚΕΚΡΙΜΕΝΟ ΣΚΟΠΟ ΚΑΙ ΕΓΓΥΗΣΕΙΣ ΓΙΑ ΚΡΥΦΑ ΕΛΑΤΤΩΜΑΤΑ, ΣΤΟΝ ΒΑΘΜΟ ΠΟΥ ΕΠΙΤΡΕΠΕΤΑΙ ΑΠΟ ΤΗ ΝΟΜΟΘΕΣΙΑ. ΕΦΟΣΟΝ ΔΕΝ ΕΙΝΑΙ ΔΥΝΑΤΗ Η ΑΠΟΠΟΙΗΣΗ ΑΥΤΩΝ ΤΩΝ ΕΓΓΥΗΣΕΩΝ, Η NOCO ΠΕΡΙΟΡΙΖΕΙ ΤΗ ΔΙΑΡΚΕΙΑ ΚΑΙ ΤΑ ΔΙΟΡΘΩΤΙΚΑ ΜΕΤΡΑ ΑΥΤΩΝ ΤΩΝ ΕΓΓΥΗΣΕΩΝ ΣΤΗ ΔΙΑΡΚΕΙΑ ΤΗΣ ΠΑΡΟΥΣΑΣ ΡΗΤΗΣ ΕΓΓΥΗΣΗΣ ΚΑΙ, ΚΑΤΑ ΤΗΝ ΕΠΙΛΟΓΗ ΤΗΣ NOCO, ΤΗΝ ΕΠΙΣΚΕΥΗ Ή ΑΝΤΙΚΑΤΑΣΤΑΣΗ ΤΩΝ ΠΡΟΪΟΝΤΩΝ ΠΟΥ ΠΕΡΙΓΡΑΦΟΝΤΑΙ ΠΑΡΑΚΑΤΩ. ΟΡΙΣΜΕΝΟΙ ΝΟΜΟΙ, ΧΩΡΕΣ ΚΑΙ ΠΕΡΙΟΧΕΣ ΔΕΝ ΕΠΙΤΡΕΠΟΥΝ ΠΕΡΙΟΡΙΣΜΟΥΣ ΓΙΑ ΤΗ ΔΙΑΡΚΕΙΑ ΜΙΑΣ ΣΙΩΠΗΡΗΣ ΕΓΓΥΗΣΗΣ Ή ΣΥΝΘΗΚΗΣ, ΕΠΟΜΕΝΩΣ Ο ΠΕΡΙΟΡΙΣΜΟΣ ΠΟΥ ΠΕΡΙΓΡΑΦΕΤΑΙ ΠΑΡΑΠΑΝΩ ΜΠΟΡΕΙ ΝΑ ΜΗΝ ΙΣΧΥΕΙ ΓΙΑ ΕΣΑΣ.

Η NOCO παρέχει εγγύηση για τα Προϊόντα με την επωνυμία NOCO που περιέχονται στην αρχική συσκευασία («Προϊόν NOCO») για υλικά ελαττώματα και κατασκευαστικά ελαττώματα όταν χρησιμοποιούνται κανονικά σύμφωνα με τις δημοσιευμένες οδηγίες της NOCO για περίοδο ΕΝΟΣ (1) ΕΤΟΥΣ από την ημερομηνία της αρχικής λιανικής αγοράς ή την ημερομηνία παράδοσης από τον αγοραστή τελικό χρήστη («Περίοδος Εγγύησης»). Οι δημοσιευμένες οδηγίες της NOCO περιλαμβάνουν ενδεικτικά τις πληροφορίες που περιέχονται στην παρούσα Εγγύηση, τις τεχνικές προδιαγραφές και τα εγχειρίδια χρήσης. Για αγοραστές τελικούς χρήστες στην Ευρωπαϊκή Ένωση (ΕΕ), την Ευρωπαϊκή Ζώνη Ελεύθερων Συναλλαγών (ΕΖΕΣ), τις Πολιτικές της Βόρειας Διάστασης ή το Ηνωμένο Βασίλειο, η Περίοδος Εγγύησης μπορεί να επεκταθεί σε τουλάχιστον ΔΥΟ (2) ΕΤΗ. ΣΕ ΟΡΙΣΜΕΝΟΥΣ ΝΟΜΟΥΣ, ΧΩΡΕΣ Ή ΠΕΡΙΟΧΕΣ, Η ΕΘΝΙΚΗ ΝΟΜΟΘΕΣΙΑ ΜΠΟΡΕΙ ΝΑ ΠΑΡΕΧΕΙ ΠΕΡΙΣΣΟΤΕΡΟ ΕΚΤΕΤΑΜΕΝΕΣ ΠΕΡΙΟΔΟΥΣ ΕΓΓΥΗΣΗΣ. Ως εκ τούτου, τα οφέλη της Περιορισμένης Εγγύησης προσρίζονται για να συμπληρώσουν και όχι να αντικαθίστουν τα δικαιώματα που παρέχονται από τις νομοθεσίες περί προστασίας των καταναλωτών.

Η ΕΥΘΥΝΗ ΤΗΣ NOCO ΠΕΡΙΟΡΙΖΕΤΑΙ ΣΤΗΝ ΑΝΤΙΚΑΤΑΣΤΑΣΗ Ή ΕΠΙΣΚΕΥΗ. Η NOCO ΔΕΝ ΘΑ ΦΕΡΕΙ ΕΥΘΥΝΗ ΓΙΑ ΤΥΧΟΝ ΕΙΔΙΚΕΣ, ΤΥΧΑΙΕΣ, ΕΠΑΚΟΛΟΥΘΕΣ Ή ΠΑΡΑΔΕΙΓΜΑΤΙΚΕΣ ΑΠΟΖΗΜΙΩΣΕΙΣ ΠΟΥ ΠΡΟΚΥΠΤΟΥΝ ΑΠΟ ΟΠΟΙΑΔΗΠΟΤΕ ΠΑΡΑΒΙΑΣΗ ΕΓΓΥΗΣΗΣ Ή ΣΥΝΘΗΚΗΣ, Ή ΣΥΜΦΩΝΑ ΜΕ ΟΠΟΙΑΔΗΠΟΤΕ ΑΛΛΗ ΝΟΜΙΚΗ ΘΕΩΡΙΑ, ΣΥΜΠΕΡΙΛΑΜΒΑΝΟΜΕΝΩΝ ΕΝΔΕΙΚΤΙΚΑ ΔΙΑΦΥΓΟΝΤΩΝ ΚΕΡΔΩΝ, ΑΠΟΛΕΣΘΕΝΤΩΝ ΕΣΟΔΩΝ, ΑΠΩΛΕΙΑΣ ΕΠΙΧΕΙΡΗΣΗΣ, ΥΛΙΚΩΝ ΖΗΜΙΩΝ, ΣΩΜΑΤΙΚΗΣ ΒΛΑΒΗΣ Ή ΟΠΟΙΑΣΔΗΠΟΤΕ ΑΛΛΗΣ ΕΜΜΕΣΗΣ Ή ΕΠΑΚΟΛΟΥΘΗΣ ΑΠΩΛΕΙΑΣ Ή ΖΗΜΙΑΣ.

Η παρούσα Εγγύηση δεν είναι μεταβιβάσιμη και δεν καλύπτει τα μεταφορικά έξοδα και τα έξοδα συσκευασίας επιστροφής. Η παρούσα Εγγύηση δεν ισχύει: (α) για ζημιά που προκλήθηκε από ατύχημα, κακομεταχείριση, ακατάλληλη χρήση, φωτιά, επαφή με υγρά ή άλλη εξωτερική αιτία, (β) για κακό χειρισμό, ακατάλληλη εγκατάσταση, τροποποιήσεις, αποσυρμολόγηση ή απόπειρα μη εξουσιοδοτημένης επισκευής, (γ) διακοσμητική ζημιά, όπως βαθουλώματα ή γρατσουνιές, η οποία δεν επηρεάζει τη λειτουργία του Προϊόντος, (δ) για ζημιά που προκλήθηκε από τη λειτουργία του Προϊόντος εκτός των δημοσιευμένων οδηγιών της NOCO, (ε) για ελαττώματα που προκλήθηκαν από τη φυσιολογική φθορά ή με άλλον τρόπο λόγω φυσιολογικής γήρανσης του Προϊόντος ή (στ) εάν οποιοσδήποτε σειριακός αριθμός έχει αφαιρεθεί ή αλλοιωθεί στο Προϊόν.

Εάν, στη διάρκεια της Περιόδου Εγγύησης, υποβάλλετε μια αξίωση, η NOCO θα εκτελέσει τα εξής, κατά την επιλογή της: (α) επισκευή του Προϊόντος που έχει δοκιμαστεί και περάσει επιτυχώς τις λειτουργικές απαιτήσεις μας, (β) αντικατάσταση του Προϊόντος με ένα ανταλλακτικό προϊόν του ίδιου μοντέλου (ή με τη συγκατάθεσή σας ένα προϊόν όμοιας ή ουσιαστικά όμοιων χαρακτηριστικών με το γνήσιο Προϊόν, π.χ. ένα διαφορετικό μοντέλο με τα ίδια χαρακτηριστικά), το οποίο είναι νέο ή σαν νέο, και το οποίο έχει δοκιμαστεί και περάσει με επιτυχία τις λειτουργικές απαιτήσεις μας, ή (γ) ανταλλαγή του Προϊόντος για επιστροφή του ποσού αγοράς σας. Απαιτούμε ορισμένες πληροφορίες, συμπεριλαμβανομένης απόδειξης αγοράς, για να επεξεργαστούμε αξιώσεις Περιορισμένης Εγγύησης. Για την υποβολή μιας αξίωσης σύμφωνα με την Περιορισμένη Εγγύηση, επικοινωνήστε με το Τμήμα υποστήριξης της NOCO παρακάτω:

(Web) https://no.co/support	(UK) +44 20 4520 7738	(AU) +61 2 4062 0068
(Email) support@no.co		
(US/CA/MX) +1.800.456.6626	(EU) +31 20 214 0047	(JP) +81 3 6893 3017

NOCO BOOST[®] X[™]

GBX155



TEHLİKE

Kullanıcı Kılavuzu ve Garanti



BU ÜRÜNÜ KULLANMADAN ÖNCE TÜM GÜVENLİK BİLGİLERİNİ OKUYUN VE ANLAYIN. Bu güvenlik talimatlarına uyulmaması, **CİDDİ YARALANMA, ÖLÜM VEYA MAL ZARARINA** yol açabilen **ELEKTRİK ÇARPMASI, PATLAMA VEYA YANGIN riskine** neden olabilir.



Elektrik Çarpması. Ürün, elektrik çarpabilen ve ciddi yaralanmalara neden olabilen elektrikli bir cihazdır. Elektrik kablolarını kesmeyin. Suya daldırmayın ve ıslanmasına izin vermeyin.



Patlama. Bakımsız, uyumsuz veya hasar görmüş aküler ürün ile kullanıldığında patlayabilir. Ürünü çalışırken tek başına bırakmayın. Hasarlı veya donmuş bir aküyü takviye etmeye çalışmayın. Ürünü yalnızca önerilen voltajı olan aküler ile kullanın. Ürünü iyi havalandırılan alanlarda kullanın.



Yangın. Ürün, yanıklara neden olabilen ısı yayan elektrikli bir cihazdır. Ürünün üstünü örtmeyin. Ürünü çalıştırırken sigara içmeyin veya herhangi bir elektrik kıvılcımı veya ateş kaynağını kullanmayın. Ürünü yanıcı maddelerden uzak tutun.



Göz Yaralanması. Ürünü çalıştırırken koruyucu gözlük takın. Aküler patlayabilir ve sıçrayan parçalara neden olabilir. Akü asidi göz ve cilt tahrişine neden olabilir. Gözlere veya cilde bulaşması durumunda, etkilenen bölgeyi temiz su ile yıkayın ve hemen zehir kontrolü ile irtibata geçin.



Patlayıcı Gazlar. Kurşun-asit akülerin yakınında çalışmak tehlikelidir. Aküler, normal çalışma sırasında patlayıcı gazlar oluşturur. Akünün patlama riskini azaltmak için, tüm bu güvenlik talimatlarına ve akü üreticisi ve akü yanında kullanılan herhangi bir ekipmanın üreticisi tarafından verilmiş olan talimatlara uyun. Söz konusu ürünlerdeki ve motordaki tüm uyarı işaretlerini gözden geçirin.

Türk

Daha fazla bilgi ve destek için
sitemizi ziyaret edin:

www.no.co/support

Önemli Güvenlik Uyarıları

DİKKAT:

Manuel Mod tüm güvenlik önlemlerini devre dışı bırakır. Yanlış ve/veya önerilen kullanıma aykırı kullanıldığında yaralanma ya da ölüme neden olabilir ve garantinizi geçersiz hale getirir. Yangın, patlama ve yanma riski. Sökmeyin, parçalamayın, 60°C'den (140°F) fazla ısıtmayın veya yakmayın. Bu cihaz dış ortamda geçici kullanım için tasarlanmıştır ve ıslak koşullarda kullanırken cihaza uygun bir bakım yapılmalıdır.

UYARI:

Dahili aküyü fazla şarj etmeyin. Bkz. Kullanım Kılavuzu. Sigara içmeyin, kibrit çakmayın veya güç kaynağı çevresinde kıvılcıma neden olmayın. Dahili aküyü, yalnızca kullanılmadığı zaman iyi havalandırılan bir ortamda şarj edin.

DİKKAT:

Kişilerin Yaralanma Tehlikesi. Güç kablosu veya akü kabloları herhangi bir şekilde hasar görmüşse bu ürünü kullanmayın. Bu cihaz ticari bir onarım tesisinde kullanılmak üzere tasarlanmamıştır. Bu cihaz kullanılmadığında kapalı mekanlarda saklanacak şekilde tasarlanmıştır. Bu cihaz kullanılmadığı zaman açık havada saklanmamalı veya bırakılmamalıdır.

Kişisel Uyarılar. Ürünü sadece tasarlandığı gibi kullanın. Seslenebilir birisi olmalı veya acil durumlarda yardıma gelebilecek kadar yakın birisi olmalıdır. Akü asidi bulaşması durumunda temiz su ve sabun bulundurun. Akünün yanında çalışırken eksiksiz göz koruması ve koruyucu giysilerini giyin. Akülere ve ilgili malzemelere dokunmaktan sonra daima ellerinizi yıkayın. Aküler ile çalışırken el aletleri, saatler veya takılar dahil olmak üzere herhangi bir metal nesneyi kullanmayın veya takmayın. Herhangi bir metal nesne akü üzerine düşerse, elektrik çarpması, yangın, patlama sonucu yaralanma, ölüme veya maddi hasara neden olabilecek kıvılcım veya kısa devre meydana getirebilir. **Çocuklar.** Ürün, "Alıcı" tarafından bir çocuk tarafından kullanılacak şekilde planlanmış ise, satınalan yetişkin, kullanmadan önce herhangi bir çocuk için ayrıntılı talimatlar ve uyarıları vermeyi kabul eder. Bunun yapılmaması, NOCO'yu bir çocuk tarafından istenmeyen veya yanlış kullanım için tazmin etmeyi kabul eden "Alıcı"nın tek sorumluluğundadır. **Boğulma Tehlikesi.** Aksesuarlar çocuklar için boğulma tehlikesine yol açabilirler. Çocukları ürün veya herhangi bir aksesuar ile tek başına bırakmayın. Ürün bir oyuncak değildir. **Kullanım.** Ürünü dikkatli bir şekilde kullanın. Ürün düşürüldüğünde zarar görebilir. Gövde çatlakları veya hasarlı kablo dahil ama bunlarla sınırlı olmamak üzere hasar görmüş ürünü kullanmayın. Hasarlı kablolu ürünü kullanmayın. Nem ve sıvılar ürüne zarar verebilir. Ürünü veya herhangi bir elektrikli parçayı herhangi bir sıvının yakınında kullanmayın. Ürünü kuru alanlarda saklayın ve çalıştırın. Ürünü hemli halindeyken çalıştırmayın. Ürün kullanım sırasında ıslanırsa, hemen çalışmasını durdurun ve aküyü çıkarın. Ürünü, elektrik prizinden kablosunu çekerek çıkarmayın. **DİKKAT:** Sıcak yüzey, kullanmadan önce ünitenin soğumasını bekleyin. **Modifikasyonlar.** Ürünün herhangi bir parçasını değiştirmeye, üzerinde değişiklik yapmaya veya tamir etmeye kalkışmayın. Ürünün sökülmesi, kişisel yaralanmalara, ölüme ya da maddi hasara yol açabilir. Ürün hasar görürse, arızalanırsa veya herhangi bir

sını ile temas ederse, çalıştırılmasını durdurun ve NOCO ile temasa geçin. Ürün üzerinde yapılan herhangi bir değişiklik garantiyi geçersiz kılacaktır. **Aksesuarlar.** Bu ürün sadece NOCO aksesuarlarıyla birlikte kullanım için onaylanmıştır. NOCO, NOCO tarafından onaylanmamış aksesuarları kullanırken kullanıcı güvenliği veya hasarından sorumlu değildir. **Yerleştirme.** Ürün asidinin şarj cihazıyla temasını önleyin. Ürünü kapalı bir alanda veya havalandırmanın kısıtlı olduğu bir yerde çalıştırmayın. Aküyü ürünün üzerine koymayın. Kablolara, hareketli araç parçalarından (kaput ve kapılar dahil), hareketli motor parçalarından (fan bıçakları, kayışlar ve kasnaklar dahil) veya yaralanma veya ölüme sebebiyet verebilecek bir takılma tehlikesi oluşturan şeylerden uzakta tutun. **Çalışma sıcaklığı.** Bu ürün, -20°C ila 50°C arasındaki ortam sıcaklıklarında çalışacak şekilde tasarlanmıştır. Bu sıcaklık aralıklarının dışında ürünü çalıştırmayın. Donmuş aküleri takviye etmeyin. Akü aşırı ısınrsa, ürünün çalışmasını derhal durdurun. **Saklama.** Ürünü, yoğun toz veya havadaki maddeler bulunan alanlarda kullanmayın veya saklamayın. Ürünü devrilme veya düşme tehlikesine yol açmayacağı düz, emniyetli yüzeylerde saklayın. Ürünü, kuru bir yerde saklayın. Saklama sıcaklığı -20°C ila 50°C'dir (0°C - +40°C ortalama sıcaklık). Herhangi bir koşulda asla 80°C 'yi geçmeyin. **Uyumluluk.** Ürün, sadece 12V kurşun asitli aküler ile uyumludur. Ürünü başka tür aküler ile kullanmaya çalışmayın. Diğer akü kimyasallarının takviye edilmesi, yaralanma, ölüm veya maddi hasara neden olabilir. Aküyü takviye etmeden önce akü üreticisine başvurun. Akünün kimyasal tipinden veya voltajından emin değilseniz aküyü takviye etmeyin. **Akü.** Üründeki dahili lityum-iyon akü yalnızca NOCO tarafından değiştirilmeli ve evsel atıklardan ayrı olarak geri dönüştürülmeli veya atılmalıdır. Aküyü kendiniz değiştirmeye çalışmayın ve zarar görmüş veya sızıntı yapan bir lityum-iyon aküyü kullanmayın. Aküyü evsel atıklarla asla atmayın. Akülerin evsel atıklarla atılması, eyalet ve federal çevre kanunlar ve yönetmeliklerine göre yasaktır. Kullanılmış aküleri daima yerel akü geri dönüşüm merkezimize götürün. Ürün aküsü aşırı derecede sıcaksa, bir koku yaydığı anda, deforme olduğunda, kesilmiş ise veya anormal bir durum gösteriyor veya teşhir ediyorsa, derhal tüm kullanımını durdurun ve NOCO ile iletişime geçin. **Akünün Şarj Edilmesi.** Ürün USB-C şarj kablosu veya 12 V Araç Şarj cihazı ile şarj edin. NOCO, üçüncü taraf USB-C kablolar ve güç adaptörlerinin kullanılmasını önermez ve üçüncü taraf şarj ürünleri kullanılırken hasar, yaralanma ve/veya ölümden sorumlu değildir. Düşük kaliteli güç adaptörleri kullanmaya karşı dikkatli olun, çünkü cihaz, mal veya kişi yaralanmasına ve/veya ölümüne neden olabilecek ciddi bir elektriksel risk ortaya çıkabilir. Hasarlı kabloların veya şarj cihazlarının kullanılması veya nem olduğunda şarj edilmesi elektrik çarpmasına neden olabilir. Genel veya üçüncü taraf güç adaptörü kullanmak, ürününüzün ömrünü kısaltabilir ve ürünün arzasına neden olabilir. NOCO tarafından onaylanmayan aksesuarları veya malzemeleri kullanırken kullanıcının güvenliğinden NOCO sorumlu değildir. Ürünü şarj etmek için bir USB Güç Adaptörü kullanırken, elektrik prizine takmadan önce AC fişinin adaptöre tam olarak takıldığından emin olun. Güç adaptörleri normal kullanım sırasında ısınabilir ve uzun süreli cilt teması bedensel yaralanmaya neden olabilir. Bunları kullanırken güç adaptörleri etrafında her zaman yeterli havalandırma sağlayın. Maksimum akü ömrünü sağlamak için, aşırı şarj akü ömrünü kısaltabileceğinden, ürününüzü bir haftada birden fazla şarj etmekten kaçının. Zaman içinde, kullanılmayan bir akü boşalır ve kullanılmadan önce şarj edilmelidir. Kullanılmadığı durumlarda ürünü güç kaynaklarına bağlamayın. Ürünü yalnızca amacı doğrultusunda kullanın. **Tıbbi Cihazlar.** Ürün elektromanyetik alanlar yayabilir. Ürün, kalp pilleri, defibrilatörler veya diğer tıbbi cihazların olumsuz etkileyebilecek manyetik bileşenleri içerir. Bu elektromanyetik alanlar, kalp pilleri veya diğer tıbbi cihazlarını olumsuz etkileyebilirler. Kalp pili dahil olmak üzere herhangi bir tıbbi cihazınız varsa, ürünü kullanmadan önce doktorunuza danışın. Ürünün tıbbi bir cihaza olumsuz etkilendiğinden şüphelenirseniz, ürünü derhal kullanmayı bırakın ve doktorunuza danışın. **Tıbbi Kanıtlar.** Kasılma nöbeti, baygınlık, göz yorgunluğu veya baş ağrısı da dahil ama bunlarla sınırlı olmamak üzere ürünün etkilenebileceğini düşündüğünüz tıbbi kanıtınız varsa ürünü kullanmadan önce doktorunuza danışın. Entegre çok güçlü bir fenerinin kullanımı hafif hassasiyet tehlikesini içerir. Flaş Lambası Modunda fener kullanımı, ışığa duyarlı epilepsisi olan kişilerde kasılma nöbetlerine neden olabilir; bu da ciddi yaralanma veya ölüme neden olabilir. **Işık.** Fenerin ışığına doğrudan bakması kalıcı göz hasarına neden olabilir. Ürün, en yüksek ayarda güçlü bir ışın yayan yüksek çıkışlı, önceden odaklanmış LED feneri ile

donatılmıştır. **Temizlik.** Herhangi bir bakım veya temizlik işlemi yapmadan önce ürünün fişini prizden çekin. Ürünü, sıvı veya herhangi bir kirletici madde ile temas ederse derhal temizleyin ve kurutun. Yumuşak, lif bırakmayan (mikrofiber) bir bez kullanın. Açıklıkların nem almasından kaçının. **Patlayıcı Ortamlar.** Bütün güvenlik uyarılarını ve talimatlarını okuyun ve anlayın. Ürünü, yakıt doldurma alanları veya tahıl, toz veya metal tozları gibi kimyasal maddeler veya parçacıklar içeren alanlarda dahil patlama olasılığı bulunan herhangi bir yerde çalıştırmayın. **Ciddi Sonuçlar Doğuran Eylemler.** Bu ürün, ürünün arızalanması sonucunda yaralanma, ölüm ya da çevresel hasar ile sonuçlanabilecek uygulamalar için değildir. **Radyo Frekans Girişimi.** Ürün, radyo frekans emisyonlarına ilişkin yönetmeliklere uygun olarak tasarlanmıştır, test edilmiş ve üretilmiştir. Üründen gelen bu tür emisyonlar, diğer elektronik cihazların çalışmasını olumsuz şekilde etkiler ve cihazın arızalanmasına neden olabilir. **Model Numarası: GBX155.** Bu cihaz, Federal İletişim Komisyonu (FCC) Kuralları Bölüm 15 ile uyumludur. Kullanım aşağıdaki iki koşula bağlıdır: (1) bu cihaz zararlı girişime neden olmayabilir ve (2) bu cihaz, istenmeyen çalışmaya neden olabilecek zararlı girişimler dahil olmak üzere, alınan girişimi kabul etmemelidir. NOT: Bu ekipman test edilmiş ve Federal İletişim Komisyonu (FCC) Kurallarının 15. Bölümüne göre Sınıf A dijital cihaz sınırlamalarına uyduğu tespit edilmiştir. Bu sınırlar, ekipman ticari bir ortamda çalıştırıldığında zararlı girişime karşı makul koruma sağlamak üzere tasarlanmıştır. Bu ekipman radyo frekansı enerjisini üretir, kullanır ve yayabilir; kullanım kılavuzuna uygun olarak kurulmamış ve kullanılmamışsa, radyo iletişimde zararlı girişimine neden olabilir. Bu ekipmanın bir konut alanında çalıştırılması, zararlı girişime neden olabilir ve bu durumda kullanıcının girişimi kendisinin karşılaması gerekir.

Nasıl Kullanılır

1. Adım: GBX155'i şarj edin.

GBX155 kutu içinde kısmen şarj edilmiş olarak gelir ve kullanımdan önce tam olarak şarj edilmelidir. USB-C Şarj Kablosu veya 12 V Araç Şarj cihazı kullanarak GBX155'i USB-C IN/OUT bağlantı noktasına bağlayın. AC adaptör, araç şarj cihazı, dizüstü bilgisayar ve diğerleri gibi herhangi bir enerji sağlayan USB bağlantı noktasından şarj edilebilir. USB-C IN/OUT bağlantı noktası, 60 W'a kadar alıcı/verici kapasitesine sahip Power Delivery 3.0 teknolojisini kullanır. GBX155'i yeniden şarj etme süresi, deşarj seviyesine ve kullanılan güç kaynağına bağlı olarak değişir. Gerçek sonuçlar akü koşullarına bağlı olarak değişebilir.

Şarj sırasında dahili akünün şarj seviyesi Şarj LED'leri ile gösterilir. LED'ler, yavaşça yanıp sönecek ve dört Şarj LED'inin tümü açık olana kadar sürekli yanacaktır. Akü tamamen şarj olduktan sonra yeşil 100% Şarj LED ışığı sürekli yanacak ve 25%, 50% ve 75% Şarj LED ışıkları söneceklerdir. Zaman zaman yeşil 100% Şarj LED ışığı, şarj gerçekleştiğini göstererek yanıp sönecektir.

Şarj Süresi:	Şarj Derecelendirme:
64h	2,5W
32h	5W
16h	10W

Dahili Akü Durumu



25% 50% 75% 100%

Hızlı Şarj.

GBX155, 60 W'a kadar şarj edilmesine olanak tanıyan hızlı şarj teknolojisiyle donatılmıştır. Bu özelliği tam olarak kullanabilmek için 60 W kapasiteli USB-C Power Delivery 3.0 özelliğine sahip uyumlu bir şarj cihazı gereklidir. Hızlı Şarj LED'i, şarj hızı 15 W'ı aşmışta yanar ve USB Power Delivery 3.0'in etkin olduğunu gösterir.

Otomotiv Şarj Cihazı.

GBX155'i şarj etmenin en etkili yolu, NOCO Otomotiv Şarj Cihazını kullanmaktır. NOT: Otomatik Şarj Cihazının Üniteyi Hızlı Şarj Etmesi için Araç Açık / Çalışıyor olmalıdır.

Güç kaynağı.

USB cihazlarını şarj ederken, önce GBX155 ünitesine güç vermek ve ardından şarj edilmekte olan USB cihazını takmak önemlidir. NOT: GBX155 ünitesi ilk olarak açılmamışsa, DRP uyumluysa USB cihazının gücünü tüketecektir. GBX155'i DRP uyumlu bir cihazla (ör. Telefon, dizüstü bilgisayar, güç bankası) şarj etmek için, GBX155 ile DRP cihazı arasında bir kablo bağlantısı yapmadan önce GBX155'in KAPALI olduğundan emin olun.

2.Adım: Aküye Bağlanması.

Araç takviye ile çalıştırmak için önerilen yöntemler ve özel uyarılar için aracın kullanıcı el kitabını dikkatlice okuyun ve anlayın. Bu ürünü kullanmadan önce akünüzün kullanım kılavuzuna başvurarak voltaj ve akü kimyasalını belirlediğinizden emin olun. GBX155 yalnızca 12 volt kurşun asitli aküleri takviye etmek içindir. Aküye bağlamadan önce, 12 volt kurşun asitli bir akü olduğunu doğrulayın. GBX155 başka bir akü türü için uygun değildir. Akü üzerindeki uçların kutuplarını doğru bir şekilde belirleyin. Pozitif akü kutup başı genellikle şu harfler veya semboller (POS,P,+) ile işaretlenir. Negatif akü kutup başı ise genellikle şu harfler veya semboller (NEG,N,-) ile işaretlenir. Karbüratöre, yakıt borularına veya ince sac, metal parçalara herhangi bir bağlantı yapmayın. Aşağıdaki talimatlar negatif topraklama sistemi (en yaygın) içindir. Aracınız pozitif bir topraklama sistemine (çok nadir) sahip ise, uygun takviye ile çalıştırma talimatları için aracın kılavuzuna başvurun.

1. Pozitif (kırmızı) akü maşasını pozitif (POS,P,+) akü kutup başına ve negatif (siyah) akü maşasını da negatif (NEG,N,-) akü kutup başına veya araç şasisine takın.

3.Adım: Takviye Etme.

1. Aracı çalıştırmaya başlamadan önce aracın tüm güç yüklerinin (farlar, radyo, klima vb.) kapalı olduğundan emin olun.

2. Takviye ile çalıştırma için Güç Düğmesine bastığınızda tüm LED'ler bir kez yanıp söner. Aküyü düzgün bir şekilde bağlamışsanız, önce White Boost LED sonra Akü Şarj LED'leri yanar. Akü algılanır algılanmaz 60 Saniyelik Zaman-Aşımı için geri sayım başlar.

3. Aracı çalıştırmayı deneyin. Çoğu araç hemen çalışacaktır. Araç hemen çalışmazsa, 20-30 saniye bekleyin ve tekrar deneyin. 60 Saniyelik Zaman-Aşımı tamamlandıktan sonra, yeni bir yakviye ile çalıştırma dizisi başlangıcı için ünitenin kapatılması, ardından tekrar çalıştırılması gerekir. On beş (15) dakikalık

Hızlı Şarj.

Şarj Süresi:	Şarj Derecelendirme:
2,7h	60W

Otomotiv Şarj Cihazı.

Şarj Süresi:	Şarj Derecelendirme:
2,7h	60W

bir zaman dilimi içinde beş (5) kez peşpeşe takviye ile çalıştırmayı denemeyin. Aracı tekrar çalıştırmaya başlamadan önce GBX155'in on beş (15) dakika dinlenmesine izin verin.

4. Aracınızı çalıştırdıktan sonra üniteyi kapatın, akü maşalarını ve GBX155'i çıkarın.

60 Saniyelik Zaman-Aşımı

Akü algılanır algılanmaz 60 Saniyelik Geri Sayım başlatılır. 60 saniye geçtikten sonra takviye ile çalıştırma işlevi devre dışı bırakılır. Boost LED kapanır ve dahili akü şarj LED'leri ünitenin mevcut şarj seviyesini gösterir. Takviye ile çalıştırma işlevini sıfırlamak için, üniteyi kapatmak üzere güç düğmesine basın. Üniteye yeniden enerji vermek için güç düğmesine tekrar basın ve takviye ile çalıştırma işlevini yeniden başlatın.

DİKKAT.

MANUEL KUMANDA MODU KULLANILIRKEN 60 SANİYELİK ZAMAN AŞIMI DEVRE DIŞI BIRAKILIR. MANUEL KUMANDA ETKİNKEN GÜÇ SAĞLANMAYA DEVAM EDER. TAKVİYE İLE ÇALIŞTIRMA SAYISINI EN ÜST DÜZEYE ÇIKARMAK İÇİN, ARAÇ ÇALIŞIR ÇALIŞMAZ BOOST ÜNİTESİNİ KAPATMANIZ ÖNERİLİR.

Düşük Voltaj Aküler ve Manuel Ayarı

GBX155, 3 volta kadar düşük voltajlı 12 voltluk kurşun-asit aküleri takviye etmek için tasarlanmıştır. Akünüz 3 volt'un altında ise, Güç Artırma LED ışığı yanmaz. Bu, GBX155 bir aküyü tespit edemez olduğunu gösterir. 3 volttan daha az olan bir aküyü takviye etmek gerekiyorsa, takviye etme işlevini açık konumunda zorlamaya izin veren bir Manuel Ayar özelliği bulunur.

DİKKAT.

BU MODU ÇOK DİKKATLİ KULLANIN. BU MOD SADECE 12 VOLT KURŞUN-ASİT AKÜLERİ İÇİNDİR. BU MODDA KIVILCIM KORUMASI VE TERS KUTUP BAĞLANTI'YA KARŞI GÜVENLİK ÖZELLİKLERİ YOKTUR. BU MODU KULLANMADAN ÖNCE AKÜ TERMINALLERİNDEKİ KUTUP BAŞLARINI ÇOK DİKKATLİ KONTROL EDİN. ÜRÜN KIVILCIM OLUŞTURACAĞINDAN AKÜNÜN ARTI VE EKSİ KISKAÇLARININ BİRBİRİNE DOKUNMASI VEYA BAĞLANMASINA İZİN VERMEYİN. BU MOD, UYGUN BİR ŞEKİLDE KULLANILMADIĞINDA KIVILCIM VEYA YÜKSEK ISIYA NEDEN OLABİLEN ÇOK YÜKSEK AKIM (4250 AMPER'E KADAR) KULLANIR. BU MODUN NASIL KULLANACAGINIZDAN EMİN DEĞİLSENİZ, PROFESYONEL YARDIMA BAŞVURUN.

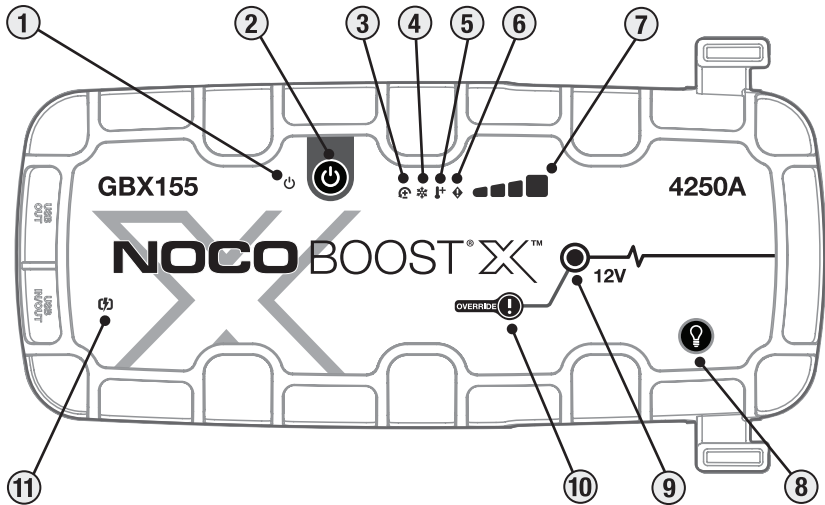

Arayüz

1. Güç LED Işıđı, cihaz açık konumundayken yanar. 60 saniyelik zaman aşımı geri sayımından sonra kelepçeler Araç Aküsünden çıkarılıncaya veya GBX155 «kapatıp» yeniden «açılıncaya» kadar turuncu renkte yanar.

2. Açma/Kapama Üniteyi «açmak» ve «kapatmak» için basın veya 60 saniyelik zaman aşımından sonra güçlendirmeyi yeniden başlatın.

3. Ters Kutup Hata LED'i Ters kutup algılanırsa Kırmızı yanar.

4. Soğuk LED Mavi'yi aydınlatır; İç sıcaklık çok düşük olduğunda Mavi sürekli yanar veya yanıp söner.

5. Sıcak LED Yanıyor Koyu Kırmızı; İç sıcaklık çok yüksek olduğunda Kırmızı sürekli yanar veya yanıp söner.

6. Hata LED Hata durumlarını iletmek için çeşitli sıralarda (1 ila 6 yanıp sönme) «açık» ve «kapalı» yanıp söner.

7. Dahili Akü Durumu Göstergesi, dahili akünün şarj durumu gösterir.





8. Parlaklık Modu Düğmesi, ultra-parlak LED ışığını 7 parlaklık modunda çalıştırır: 100% > 50% > 10% > SOS > Yanıp sönme > Flaş lambası > Kapama

9. Güç Artırma LED Işıđı, Güç Artırma özelliđi etkin olduğunda beyaz yanar. Ürün aküye doğru bir şekilde bağlandıđında GBX155 otomatik olarak aküyü tespit eder ve Güç Artırma moduna geçer (Manuel Ayan özelliđi etkin olduğunda LED ışığı beyaz yanıp söner).

10. Manuel Ayarı Düğmesi, çalıştırmak için basın ve 3 (üç) saniye boyunca basılı tutun. **UYARI: Emniyet korumasını devre dışı bırakır ve Güç Artırma'yı açık konumunda manuel olarak zorlar. Yalnızca bir pil voltajı algılanamayacak kadar düşük olduğunda kullanım içindir.**

11. Hızlı Şarj LED'i Hızlı şarj etkin olduğunda Beyaz yanar. Bir hata olduğunda hızlı şarj LED'i kırmızıya döner (sabit / yanıp söner).

Arıza giderme

Hata	SebeP/Çözüm
 Sürekli Kırmızı	Ters kutup algılandı. / Akü bağlantılarını ters çevirin.
Bir (1) Kez Yanıp Sönme	Akü maşalarında Kısa Devre tespit edildi. / Tüm yükleri çıkarın, maşaları aküye yeniden takın.
İki (2) Kez Yanıp Sönme	Kelepçelerde yüksek voltaj algılandı (GBX155, 24V gibi 12V'den büyük bir voltaj sistemine bağlanır).
 Üç (3) Kez Yanıp Sönme	Bozuk Akü Hücresi Algılandı. / Bir dahili akü hücresi şarj sırasında arızalandığında.
Dörtlü (4) Flaş	Şarj zaman aşımı hatası (ör. GBX155 çok uzun süredir toplu olarak şarj ediliyor).
Altılı (6) Flaş	Geri Yük, Yükseltme Modundayken kelepçeler aracılığıyla GBX155'de algılandı (yani, GBX155 Manuel Geçersiz Kılmada ve ardından 24V gibi 12V'den büyük bir sisteme bağlı).
 Sıcak LED: Kati	Ünite tamamen çalışır durumda, ancak üst sıcaklık sınırına yaklaşıyor. / Ünitenin soğumasına izin verin.
Sıcak LED: Yanıp Sönüyor	Ünite, atlama başlatmak için çok sıcak, bu durumda yalnızca el feneri kullanılabilir. / Ünitenin soğumasına izin verin.
 Soğuk LED: Kati	Birim tamamen çalışır durumda, ancak daha düşük sıcaklık sınırına yaklaşıyor. / Ünitenin ısınmasına izin verin.
Soğuk LED: Yanıp Sönen	Ünite, atlama başlatmak için çok soğuk, bu durumda yalnızca el feneri kullanılabilir / Ünitenin ısınmasına izin verin.
 Kırmızı Yanıp Sönme	Üniteyi şarj ediyorsanız, kablunun veya şarj cihazının hasar görüp görmediğini kontrol edin / Bir USB-C cihazını şarj ediyorsanız, kablunun veya cihazın hasar görüp görmediğini kontrol edin / Sorun devam ederse, NOCO destek ile iletişime geçin.
Sürekli Kırmızı	Bağlı Şarj Cihazı Uyumsuz. / USB Kablosunu Çıkarın, Üniteyi Kapatın / Açın, Farklı Şarj Cihazları Kullanın.

Teknik Özellikleri

Dahili Akü: 99Wh Lityum-iyon

Maksimum Akım Oranı: 4250A

Çalışma Sıcaklığı: -20°C - +50°C

Şarj Sıcaklığı: 0°C - +40°C

Saklama Sıcaklığı: -20°C - +50°C (Ortalama sıcaklık)

USB-C (Giriş): 5V 1.5A/9V 3A/12V 3A/15V 3A/20V 3A

USB-C (Çıkış): 5V 3A/9V 3A/12V 3A/15V 3A/20V 3A

USB (Çıkış): 5 Vdc 2.1 A Maks. / 10 W Maks.

Gövde Koruması: IP65 (Bağlantı Noktaları Kapalıdır)

Soğutulması: Doğal Taşınım

Boyutlar (U x G x Y): 30,6 x 16,3 x 6,9 Santimetre

Ağırlık: 2,6 Kg (5,82 lb)

NOCO Bir (1) Yıl Sınırlı Garanti.

ÖNEMLİ: BU ÜRÜNÜ KULLANARAK, AŞAĞIDAKİ NOCO BİR (1) YIL SINIRLI GARANTİ («GARANTİ») ŞARTLARINA BAĞLI OLDUĞUNUZU KABUL EDİYORSUNUZ. GARANTİ ŞARTLARINI OKUMADAN ÜRÜNÜ KULLANMAYIN. EĞER GARANTİ ŞARTLARINI KABUL ETMİYORSANIZ, ÜRÜNÜ KULLANMAYIN VE İADE EDİN.

BU GARANTİ, SİZE BELİRLİ YASAL HAKLAR VERİR VE EYALET, ÜLKE VEYA İL İÇİNDE DEĞİŞEBİLECEK DİĞER HAKLARA SAHİP OLABİLİRSİNİZ. YASALAR TARAFINDAN İZİN VERİLEN BAŞKA DURUMLAR HARIÇ, NOCO, SATIŞ SÖZLEŞMESİNİN UYUMSUZLUĞUNDAN KAYNAKLANABİLECEK HAKLAR DA DAHİL OLMAK ÜZERE SAHİP OLABİLECEĞİNİZ DİĞER HAKLARI HARIÇ TUTMAZ, SINIRLAMAZ VE ASKIYA ALMAZ. HAKLARINIZIN TAM ANLAMıyla İLGİLİ OLARAK, EYALATEİNİZİN, ÜLKENİZİN VEYA İLİNİZİN KANUNLARINA BAŞVURMANIZ GEREKİR.

YASALAR TARAFINDAN İZİN VERİLEN ÖLÇÜDE, BU GARANTİ VE BELİRTİLEN ÇÖZÜMLER EKSIKSİZDİR VE DİĞER TÜM GARANTİLERİ, ÇÖZÜMLERİ VE KOŞULLARI (SÖZLÜ, YAZILI, KANUNİ, AÇIK VEYA ZİMNİ) EKSIKLİĞİNİN, TİCARİ YETERLİLİĞİN VE BELİRLİ BİR AMACA UYGUNLUĞUN GARANTİLERİ DAHİL OLMAK ÜZERE, REDDEDER. YASALAR TARAFINDAN İZİN VERİLEN ÖLÇÜDE, NOCO TÜM YASAL VE ZİMNİ GARANTİLERİNİ, GİZLİ VE ÖRTÜLÜ HATALARA KARŞI GARANTİLER DAHİL OLMAK ÜZERE REDDEDER. BU TÜR GARANTİLERİN REDDEDİLEMEDİĞİ DURUMLARDA, NOCO, BU AÇIK GARANTİNİN SÜRESİYLE VE NOCO'NUN SEÇENEĞİNE BAĞLI OLARAK AŞAĞIDAKİ ÜRÜNLERİN ONARIMI VEYA DEĞİŞİMİYLE, BU GARANTİLERİN SÜRESİNİ VE ÇÖZÜMLERİNİ SINIRLAR. BAZI EYALETLER, ÜLKELER VE İLLER, ZİMNİ BİR GARANTİNİN - VEYA KOŞULUN - NE KADAR SÜRECEĞİNE İLİŞKİN SINIRLAMALARA İZİN VERMEZ, BU NEDENLE YUKARIDA AÇIKLANAN SINIRLAMA SİZİN İÇİN GEÇERLİ OLMAYABİLİR.

NOCO, orijinal ambalajında bulunan NOCO markalı ürünleri («NOCO Ürünü»), normal kullanım koşullarında ve NOCO'nun yayımladığı kılavuzlara uygun şekilde kullanıldığında, perakende satın alma tarihinden veya son kullanıcı satın alıcı tarafından teslim alma tarihinden itibaren BİR (1) YIL süresince («Garanti Süresi») malzeme ve işçilik hatalarına

karşı garanti sağlar. NOCO'nun yayımladığı kılavuzlar, bu Garanti'de yer alan bilgiler, teknik özellikler ve kullanıcı kılavuzları dahil olmak üzere çeşitli bilgileri içerir. Avrupa Birliği (AB), Avrupa Serbest Ticaret Birliği (EFTA), Kuzey Avrupa veya Birleşik Krallık'taki son kullanıcı alıcılar için Garanti Süresi en az İKİ (2) YILA kadar uzatılabilir. BAZI EYALATLERDE VE ÜLKELERDE, ULUSAL YASA DAHA UZUN GARANTİ SÜRELERİ SAĞLAYABİLİR. Böylelikle, Sınırlı Garanti'nin sağladığı avantajlar, tüketici koruma yasaları tarafından sağlanan hakları tamamlamak amacıyla sunulmuştur ve onların yerine geçmez.

NOCO'NUN SORUMLULUĞU, SINIRLI OLARAK, ÜRÜNÜN DEĞİŞTİRİMESİ VEYA TAMİRİ İLE SINIRLIDIR. NOCO, HERHANGİ BİR GARANTİ İHLALİNDEN YA DA BAŞKA HERHANGİ BİR HUKUKİ KURAMA UYGUN OLARAK, ÖZEL, RASTLANTI, SONUÇSAL YA DA ÖRNEK OLARAK ORTAYA ÇIKAN HERHANGİ BİR ZARARDAN SORUMLU TUTULAMAZ, BUNLAR ARASINDA KAYIP KÂRLAR, KAYIP GELİR, KAYIP İŞ, MALZEME HASARI, KİŞİSEL YARALANMA YA DA HERHANGİ BİR DOLAYLI YA DA SONUÇSAL KAYIP VE HASAR BULUNABİLİR.

Bu Garanti devredilemez ve iade paketlenme ve taşıma maliyetlerini kapsamaz. Bu Garanti aşağıdaki durumlar için geçerli değildir: (a) kaza, kötüye kullanma, yangın, sıvı teması veya diğer dış etkenlerden kaynaklanan hasarlar, (b) yanlış işlem, yanlış kurulum, değişiklikler, sökme veya yetkisiz tamir girişimleri, (c) kozmetik hasarlar - çizikler veya çizikler gibi - ürünün işlevselliğini etkilemeyen, (d) NOCO'nun yayımlanan kılavuzlarına uygun olmayan şekilde ürünün kullanılmasından kaynaklanan hasarlar, (e) normal aşınma ve yıpranmadan veya ürünün normal yaşlanmasından kaynaklanan hatalar veya (f) üründen herhangi bir seri numarasının kaldırıldığı veya tahrip edildiği durumlarda.

Garanti Süresi içinde talepte bulunmanız durumunda, NOCO, seçimine bağlı olarak: (a) test edilip işlevsel gereksinimlerimizi karşılayan ürünü onarır, (b) aynı modelle (veya onayınızla orijinal ürünle aynı veya neredeyse aynı özelliklere sahip olan ürünle - örneğin, aynı özelliklere sahip farklı bir model) değiştirir, bu ürün yeni veya neredeyse yeni olup test edilip işlevsel gereksinimlerimizi karşılamıştır veya (c) ürünü satın alma fiyatınızın iadesi karşılığında değiştirir. Sınırlı Garanti taleplerini işlemek için satın alma kanıtı da dahil olmak üzere belirli bilgilere ihtiyacımız vardır. Sınırlı Garanti kapsamında bir talepte bulunmak için lütfen NOCO Destek birimi ile iletişime geçin:

(Web) https://no.co/support	(BK) +44 20 4520 7738	(AU) +61 2 4062 0068
(E-posta) support@no.co		
(US/CA/MX) +1.800.456.6626	(AB) +31 20 214 0047	(JP) +81 3 6893 3017

NOCO BOOST[®] X[™]

GBX155



NIEBEZPIECZEŃSTWO

Podręcznik użytkownika i gwarancja



PRZED UŻYCIEM PRODUKTU PRZECZYTAĆ ZE ZROZUMIENIEM WSZYSTKIE INFORMACJE DOTYCZĄCE BEZPIECZEŃSTWA. Nieprzestrzeganie tych instrukcji bezpieczeństwa może skutkować PORAŻENIEM ELEKTRYCZNYM, WYBUCHEM, POŻAREM, które mogą doprowadzić do POWAŻNYCH OBRAŻEN, ŚMIERCI lub USZKODZENIA WŁASNOŚCI.



Porażenie elektryczne. Produkt jest urządzeniem elektrycznym, które może porazić i spowodować poważne obrażenia. Nie przecinać przewodów zasilania. Nie zanurzać w wodzie nie moczyć.



Wybuch. Niemonitorowane, niekompatybilne lub uszkodzone akumulatory mogą wybuchnąć, gdy są używane z produktem. Nie pozostawiać produktu bez nadzoru podczas używania. Nie wolno próbować uruchomić uszkodzonego lub zamrożonego akumulatora. Używać produktów tylko z akumulatorami o zalecanym napięciu. Obsługiwać produkt w prawidłowo wentylowanych miejscach.



Ogień. Produkt jest urządzeniem elektrycznym, który emituje ciepło i może powodować poparzenia. Nie przykrywać produktu. Nie palić ani nie stosować źródeł wyładowań elektrycznych lub ognia, obsługując produkt. Przechowywać produkt z dala od materiałów łatwopalnych.



Urazy oczu. Obsługując produkt, nosić środki ochrony oczu. Akumulatory mogą eksplodować i wyrzucić odłamki w powietrze. Kwas akumulatorowy może powodować podrażnienie oczu i skóry. W przypadku zanieczyszczenia oczu lub skóry, przepłukać dotknięty obszar czystą, bieżącą wodą i natychmiast skontaktować się z ośrodkiem kontroli zatruc.



Gazy wybuchowe. Gazy wybuchowe. Praca w pobliżu akumulatorów kwasowo-olowiowych jest niebezpieczna. W czasie normalnej pracy akumulatory wytwarzają gazy wybuchowe. Aby zredukować niebezpieczeństwo wybuchu akumulatora, należy przestrzegać wszystkich instrukcji bezpieczeństwa oraz instrukcji opublikowanych przez producenta akumulatora, a także wyposażenia, które ma pracować w pobliżu akumulatora. Zapoznać się z oznaczeniami ostrzegawczymi na tych produktach oraz na silniku.

Polskie

Aby uzyskać bardziej
szczegółowe informacje i
wsparcie, odwiedź stronę:

www.no.co/support

Ważne ostrzeżenia dotyczące bezpieczeństwa

UWAGA:

Tryb ręczny wyłącza wszystkie środki bezpieczeństwa. W przypadku nieprawidłowego użycia oraz/lub niezgodnego z zaleceniami może doprowadzić do obrażeń ciała lub śmierci, a gwarancja zostanie unieważniona. Występuje ryzyko zapłonu, wybuchu oraz poparzeń ciała. Urządzenia nie wolno rozkładać, zgniatać, nagrzewać powyżej 60°C/140°F ani spalać. Z niniejszego urządzenia można korzystać na zewnątrz tylko przez ograniczony czas i należy o nie szczególnie zadbać w wilgotnych warunkach.

OSTRZEŻENIE:

Nie wolno przeladowywać akumulatora wewnętrznego. Należy zapoznać się z podręcznikiem użytkownika. W pobliżu akumulatora nie wolno palić, zapalać zapalki ani wytwarzać iskier. Akumulator wewnętrznego można ładować wyłącznie w dobrze przewietrzonym miejscu w przypadku, gdy nie jest używany.

UWAGA:

Ryzyko obrażeń osób. Z niniejszego produktu nie wolno korzystać w przypadku, gdy przewód zasilający lub przewody do akumulatora są w jakikolwiek sposób uszkodzone. Urządzenie nie służy do wykorzystania w punkcie napraw o charakterze komercyjnym. Jeżeli nie jest używane, należy je przechowywać wewnątrz budynku – nie należy go przechowywać ani pozostawiać na zewnątrz.

Osobiste środki ostrożności. Produktu należy używać tylko zgodnie z przeznaczeniem. Należy pracować w zasięgu głosu drugiej osoby lub na tyle blisko, aby druga osoba mogła przyjść z pomocą w razie problemów. Przechowywać w pobliżu zapasu czystej wody i mydła na wypadek zanieczyszczenia kwasem akumulatorowym. Pracując w pobliżu akumulatora, należy nosić pełny zestaw ochrony oczu oraz odzież ochronną. Zawsze myć ręce po obsłudze akumulatorów i materiałów powiązanych. Nie obsługiwać ani nie nosić metalowych przedmiotów, pracując z akumulatorami; dotyczy to między innymi narzędzi, zegarków i biżuterii. Gdy metal zostanie upuszczony na akumulator, może spowodować iskrę i zwarcie, skutkując porażeniem elektrycznym, pożarem, wybuchem, co z kolei może spowodować uraz, śmierć lub uszkodzenie własności. **Osoby nieletnie.** Jeśli „Nabywca” chce, aby produkt był używany przez osobę nieletnią, to dokonując zakupu, zgadza się przedstawić nieletniemu szczegółowe instrukcje i ostrzeżenia przed użytkowaniem sprzętu. Odpowiedzialność za nieprzestrzeżenie tego spoczywa w całości na „Nabywcy”, który zgadza się zwolnić firmę NOCO z odpowiedzialności za wszelkie niezamierzone lub niewłaściwe użytkowanie sprzętu przez osobę nieletnią. **Ryzyko zadławienia.** Akcesoria mogą stanowić ryzyko zadławienia przez dzieci. Nie pozostawiać dzieci bez opieki w pobliżu produktu lub jego akcesoriów. Produkt nie jest zabawką. **Obsługa.** Z produktem należy się obchodzić ostrożnie. W przypadku uderzenia może ulec uszkodzeniu. Nie korzystać z uszkodzonego produktu, również gdy na obudowie pojawiają się pęknięcia lub zostaną uszkodzone kable. Nie używać produktu, gdy uszkodzony jest przewód zasilający. Wilgotność i ciecz mogą uszkodzić produkt. Nie używać produktu ani żadnych składników elektrycznych w pobliżu cieczy. Przechowywać i obsługiwać produkt w miejscach suchych. Nie używać, gdy będzie mokry. Gdy pracujący produkt ulegnie zamoczeniu, natychmiast odłączyć od akumulatora i zaprzestać używania. Nie odłączać produktu, wyciągając przewody. **UWAGA:** Gorąca

powierzchnia. Przed przystąpieniem do obsługi poczekaj, aż urządzenie ostygnie. **Modyfikacje.** Nie wolno podejmować prób zmiany, modyfikacji lub naprawy części produktu. Demontaż produktu może spowodować uraz, śmierć lub uszkodzenie produktu. Gdy produkt zostanie uszkodzony, ulegnie awarii lub wejdzie w kontakt z cieczą, zaprzestać jego używania i skontaktować się z NOCO. Wszelkie modyfikacje produktu spowodują unieważnienie gwarancji. **Akcesoria.** Ten produkt jest zatwierdzony wyłącznie do użytku z akcesoriami firmy NOCO. Firma NOCO nie jest odpowiedzialna za bezpieczeństwo użytkownika lub uszkodzenia wynikające z użytkowania akcesoriów niezatwierdzonych przez nią. **Lokalizacja.** Należy zapobiegać zetknięciu się kwasu akumulatorowego z produktem. Nie obsługiwać produktu w obszarze zamkniętym lub z ograniczoną wentylacją. Nie stawiać akumulatora na szczycie produktu. Ustawić wyprowadzenia kabli w sposób zapobiegający przypadkowym uszkodzeniom w czasie przenoszenia części pojazdu (również maski i drzwi), przenoszenia części silnika (także łopatek wentylatora, pasów i kół pasowych) lub zapobiegający potencjalnemu wypadkowi mogącemu doprowadzić do urazu lub śmierci. **Temperatura pracy.** Ten produkt zaprojektowano do pracy w temperaturach otoczenia od -20°C do 50°C. Nie obsługiwać poza tym zakresem temperatur pracy. Nie uruchamiać zamrożonego akumulatora. Zaprzestać używania produktu natychmiast, gdy akumulator nadmiernie się nagrzeje. **Przechowywanie.** Nie używać ani nie przechowywać produktu w miejscach o dużym stężeniu pyłu lub materiałów w powietrzu. Przechowywać produkt na płaskim, stabilnym podłożu, aby zapobiec przewróceniu go. Produkt przechowywać w suchym miejscu. Temperatura przechowywania wynosi -20°C do 50°C (0°C do +40°C temperatura średnia). Pod żadnym pozorem nie wolno przekraczać 80°C. **Zgodność.** Produkt przeznaczono do pracy wyłącznie z akumulatorami kwasowo-olowiowymi 12 V. Nie wolno próbować pracować z innymi typami akumulatora. Rozruch akumulatorów o innej zawartości może skutkować urazami, śmiercią lub uszkodzonymi materiałami. Przed próbą uruchomienia akumulatora należy skontaktować się z jego producentem. Nie uruchamiać akumulatora, gdy użytkownik nie jest pewien składu lub napięcia akumulatora. **Akumulator.** Wbudowany akumulator litowo-jonowy może wymieniać wyłącznie firma NOCO, podlega recyngowi i powinien zostać zutylizowany oddzielnie od odpadów komunalnych. Nie próbować wymienić samemu akumulatora ani obsługiwać uszkodzonego lub przeciekającego akumulatora litowo-jonowego. Pod żadnym pozorem nie wolno wyrzucać akumulatora z odpadami komunalnymi. Utylizacja akumulatorów z odpadami komunalnymi jest niezgodna z przepisami stanowymi i federalnymi dotyczącymi ochrony środowiska. Zużyte akumulatory należy zawsze przekazywać do lokalnego centrum recyngu akumulatorów. Gdy akumulator w produkcie zostanie nadmiernie nagrany, wydziela zapach, ulegnie deformacji, pęknie lub wykazuje nienaturalne zachowanie, należy natychmiast przerwać jego użytkowanie i skontaktować się z firmą NOCO. **Ładowanie akumulatora.** Produkt należy ładować za pomocą dołączonego przewodu USB-C do ładowania lub Ładowarki samochodowej 12 V. Firma NOCO nie zaleca korzystania z przewodów ani zasilaczy USB-C firm trzecich i nie odpowiada za uszkodzenia, obrażenia oraz/lub śmierć w wyniku używania produktów do ładowania takich firm. Należy zachować ostrożność w przypadku używania zasilacza niskiej jakości, ponieważ korzystanie z nich może wiązać się z poważnym zagrożeniem porażenia prądem, czego skutkiem mogą być obrażenia oraz/lub śmierć osoby, uszkodzenia urządzenia oraz własności. Korzystanie z uszkodzonych przewodów lub ładowarek lub ładowanie w wilgotnych warunkach może doprowadzić do porażenia prądem. Używanie zasilaczy nieznanymi lub zewnętrznymi firmami może skrócić żywotność produktu oraz doprowadzić do jego awarii. Firma NOCO nie odpowiada za bezpieczeństwo użytkownika w przypadku wykorzystania akcesoriów lub zasobów nieaprobowanych przez nią. W razie wykorzystania zasilacza USB do ładowania produktu należy upewnić się, czy wtyczka AC jest prawidłowo podłączona do zasilacza przed podłączeniem do źródła zasilania. Przy normalnym trybie użytkowania zasilacze mogą się nagrzewać, a ich dłuższy kontakt ze skórą może doprowadzić do obrażeń ciała. W przypadku ich wykorzystania należy zawsze zadbać o odpowiednie przewietrzenie otoczenia. Aby zapewnić maksymalną żywotność akumulatora, nie powinno się go ładować przez ponad tydzień, gdyż przedładowanie może zmniejszyć jego żywotność. Wraz z upływem czasu nieużywane urządzenie rozładuje się i przed jego użyciem należy je ponownie naładować. Jeżeli nie jest wykorzystywane, należy odłączyć je od źródła zasilania. Z urządzenia należy złożyć zgodnie z jego przeznaczeniem. **Urządzenia medyczne.** Produkt może emitować pola elektromagnetyczne. Produkt zawiera elementy magnetyczne, które mogą zakłócać pracę rozruszników serca, defibrylatorów lub innych urządzeń

medycznych. Te pola elektromagnetyczne mogą zakłócać pracę rozruszników serca lub innych urządzeń medycznych. Przed użyciem należy skonsultować się z lekarzem, jeżeli użytkownik korzysta z urządzeń medycznych, na przykład rozruszników serca. Jeżeli zaistnieje podejrzenie, że produkt zakłóca pracę urządzenia medycznego, należy natychmiast zaprzestać korzystania z urządzenia i skonsultować się z lekarzem. **Stany chorobowe.** Jeżeli użytkownik ma jakiegokolwiek stany chorobowe, na które produkt może wpływać, takie jak: napady drgawkowe, utrata przytomności, przemęczenie oczu lub bóle głowy, przed użyciem produktu należy skontaktować się z lekarzem. Używanie zintegrowanej latarki o dużej mocy może być szkodliwe dla osób o nadwrażliwości na światło. Korzystanie ze światła w trybie stroboskopu może powodować u osób chorych na epilepsję ataki, które mogą skutkować poważnymi obrażeniami lub śmiercią. **Światło.** Wpatrywanie się bezpośrednio w światło latarki może spowodować trwałe uszkodzenie oczu. Produkt wyposażono w diodę LED o wysokiej mocy, która w najwyższym ustawieniu emituje bardzo silną wiązkę światła. **Czyszczenie.** Przed rozpoczęciem konserwacji lub czyszczenia wyłączyć produkt. Produkt należy niezwłocznie wyczyścić i wysuszyć po zetknięciu z cieczą lub odpadami. Użyć miękkiej, niestrzępiącej szmatki (z mikrofibry). Unikać zawilgocenia otworów. **Środowiska wybuchowe.** Przestrzegać wszystkich znaków i instrukcji. Nie obsługiwać produktu w środowisku wybuchowym, na przykład strefach tankowania lub strefach występowania środków chemicznych lub cząsteczek, takich jak ziarna, pył lub sproszkowane metale. **Działania o dużym ryzyku.** Ten produkt nie jest przeznaczony do pracy w sytuacjach, gdy jego awaria mogłaby doprowadzić do obrażeń ciała, śmierci lub poważnych szkód w środowisku. **Zakłócenia radiowe.** Produkt zaprojektowano, testowano i jest wytwarzany zgodnie z przepisami dotyczącymi emisji fal radiowych. Emitowane z produktu fale mogą wpływać negatywnie na działanie innych urządzeń elektrycznych, powodując ich wadliwe działanie. **Numer modelu: GBX155.** Opisywane urządzenie jest zgodne z Częścią 15 przepisów FCC. Działanie podlega następującym warunkom: (1) urządzenie to nie może powodować szkodliwych zakłóceń, oraz (2) urządzenie to musi przyjmować wszelkie odbierane zakłócenia, również powodujące pożądane działanie. **UWAGA:** Urządzenie zostało sprawdzone i uznane za zgodne z wymaganiami dotyczącymi urządzeń cyfrowych klasy A, zgodnie z Częścią 15 przepisów FCC. Ograniczenia te zaprojektowano w sposób zapewniający rozsądną ochronę przed niebezpiecznymi zakłóceniami, gdy urządzenie jest używane w środowisku przemysłowym. Urządzenie wytwarza, wykorzystuje i może emitować energię o częstotliwości fal radiowych; gdy nie jest zainstalowane i obsługiwane zgodnie z instrukcją użytkownika, może powodować szkodliwe zakłócenia w komunikacji radiowej. Używanie tego urządzenia w dzielnicy mieszkalnej może doprowadzić do powstania szkodliwych zakłóceń, w wyniku czego użytkownik będzie zmuszony do usunięcia tych zakłóceń na własny koszt.

Sposób użycia

Krok 1: Naładować GBX155.

Po wyjściu z opakowania urządzenie GBX155 będzie częściowo naładowane, przed pierwszym użyciem należy je naładować do pełna. Urządzenie GBX155 należy podłączyć do portu USB-C WEJŚCIA/WYJŚCIA za pomocą dołączonego przewodu USB-C do ładowania lub ładowarki samochodowej 12 V. Może być ładowane przy użyciu dowolnego portu USB z zasilaniem (np. zasilacz AC, ładowarka samochodowa, laptop lub inne źródło zasilania). Port USB-C WEJŚCIA/WYJŚCIA korzysta z technologii Power Delivery 3.0 umożliwiającej odbiór/przesył ładunku o mocy do 60 W. Czas ładowania urządzenia GBX155 jest uzależniony od stanu rozładowania oraz rodzaju źródła zasilania. Rezultaty są uzależnione od stanu akumulatora.

Czas ładowania:	Wartości znamionowe ładowarki:
64h	2,5W
32h	5W
16h	10W

Podczas ładowania, diody LED ładowania wskazują poziom naładowania akumulatora. Diody LED będą powoli migać, a następnie świecić światłem stałym, aż wszystkie cztery diody zostaną zapalone. Gdy akumulator jest w pełni naładowany, świeci się zielona dioda 100%, a diody 25%, 50% i 75% są zgaszone. Od czasu do czasu zielona dioda 100% będzie pulsować, informując o przebiegającym ładowaniu konserwacyjnym.

Szybkie ładowanie.

Urządzenie GBX155 korzysta z technologii szybkiego ładowania umożliwiającej ładowanie przy maks. mocy 60 W. Aby jak najlepiej wykorzystać tę funkcję, należy korzystać z kompatybilnej ładowarki (ładowanie przy mocy 60 W, z technologią Power Delivery 3.0 dla USB-C). Dioda LED szybkiego ładowania zaświeci się w przypadku, gdy moc ładunku jest wyższa od 15 W, co oznacza, że tryb Power Delivery 3.0 dla USB jest włączony.

Ładowarka samochodowa.

Najskuteczniejszym sposobem ładowania GBX155 jest użycie ładowarki samochodowej NOCO. UWAGA: Aby ładowarka samochodowa szybko naładowała urządzenie, pojazd musi być włączony / uruchomiony.

Źródło prądu.

Podczas ładowania urządzeń USB ważne jest, aby najpierw zasilić jednostkę GBX155, a następnie podłączyć ładowane urządzenie USB. UWAGA: Jeśli jednostka GBX155 nie zostanie włączona jako pierwsza, pobierze energię z urządzenia USB, jeśli jest zgodne z DRP. Aby naładować GBX155 za pomocą urządzenia zgodnego z DRP (np. Telefon, laptop, power bank) upewnij się, że GBX155 jest WYŁĄCZONY przed wykonaniem połączenia kablowego między GBX155 a urządzeniem DRP.

Krok 2: Podłączyć akumulator.

Należy dokładnie zapoznać się z określonymi środkami ostrożności oraz zalecanymi metodami rozruchu pojazdu opisanymi w podręczniku użytkownika dotyczącym pojazdu. Ponadto należy określić napięcie oraz skład chemiczny akumulatora, odnosząc się do podręcznika użytkownika dotyczącego akumulatora przed użyciem tego produktu. Urządzenie GBX155 służy wyłącznie do rozruchu akumulatorów kwasowo-ołowiowych 12 V. Przed podłączeniem akumulatora należy upewnić się, czy jest on akumulatorem kwasowo-ołowiowym 12 V. Z urządzenia GBX155 nie należy korzystać do ładowania żadnego innego typu akumulatora. Należy określić prawidłową biegunowość terminali akumulatora na akumulatorze. Dodatni terminal akumulatora jest najczęściej oznaczany następującymi literami lub symbolem (POS, P, +). Ujemny terminal akumulatora jest najczęściej oznaczany następującymi literami lub symbolem (NEG, N, -). Nie wolno podłączać gaźnika, przewodów paliwowych ani części z cienkiej blachy. Poniższe instrukcje dotyczą ujemnego uziemienia (najczęściej stosowanego). Jeżeli pojazd korzysta z dodatniego uziemienia (rzadko stosowane), należy sprawdzić podręcznik pojazdu w celu określenia kroków prawidłowego rozruchu pojazdu.

1. Dodatkowo (czerwone) klemy akumulatora należy podłączyć do dodatniego terminalu akumulatora (POS, P, +), a ujemne (czarne) klemy akumulatora należy podłączyć do ujemnego terminalu akumulatora (NEG, N, -) lub podwozia pojazdu.

Poziom akumulatora wbudowanego.



25% 50% 75% 100%

Szybkie ładowanie.

Czas ładowania:	Wartości znamionowe ładowarki:
2,7h	60W

Ładowarka samochodowa.

Czas ładowania:	Wartości znamionowe ładowarki:
2,7h	60W

Krok 3: **Rozruch.**

1. Przed próbą rozruchu silnika upewnić się, że obciążenia pojazdu (reflektory, radio, klimatyzacja, itp.) są wyłączone.
2. Aby rozpocząć ładowanie rozruchowe, należy nacisnąć Przycisk zasilania. Wszystkie diody LED zamigają jeden raz. Jeżeli akumulator jest prawidłowo podłączony, biała dioda LED Boost zaświeci się, a Diody LED ładowania akumulatora będą migać. Po wykryciu akumulatora rozpocznie się 60-sekundowe odliczanie.
3. Można spróbować uruchomić pojazd. Większość pojazdów uruchomi się bezwzględnie. Jeżeli pojazd nie zostanie natychmiast uruchomiony, należy odczekać 20-30 s i spróbować ponownie. Po zakończeniu 60-sekundowego odliczania urządzenie musi zostać wyłączone i następnie włączone w celu rozpoczęcia ładowania rozruchowego. Nie wolno rozpoczynać ładowania rozruchowego pięć (5) razy z rzędu w ciągu piętnastu (15) minut. Należy odczekać piętnaście (15) minut przed ponownym rozpoczęciem ładowania rozruchowego.
4. Po uruchomieniu pojazdu należy wyłączyć urządzenie, odłączyć klemy akumulatora i usunąć urządzenie GBX155.

60-sekundowe odliczanie.

60-sekundowe odliczanie rozpocznie się po wykryciu akumulatora. Po upływie tego czasu funkcja ładowania rozruchowego zostanie wyłączona. Dioda LED Boost zgaśnie, a Diody LED ładowania wewnętrznego akumulatora będą informować o aktualnej mocy ładunku urządzenia. Aby zresetować funkcję ładowania rozruchowego i wyłączyć urządzenie, należy nacisnąć przycisk zasilania. Aby wyłączyć urządzenie i zrestartować funkcję ładowania rozruchowego, należy ponownie nacisnąć przycisk zasilania.

UWAGA.

W TRYBIE RĘCZNEGO STEROWANIA FUNKCJA 60-SEKUNDOWEGO ODLICZANIA JEST WYŁĄCZONA. W TYM TRYBIE ZASILANIE BĘDZIE DOPROWADZANE. ABY JAK NAJCZĘŚCIEJ ŁADOWAĆ ROZRUCHOWO, ZALECA SIĘ WYŁĄCZENIE URZĄDZENIA BOOST ZARAZ PO URUCHOMIENIU POJAZDU.

Niskie napięcia akumulatora i ręczne obejście

Urządzenie GBX155 zaprojektowano do uruchamiania akumulatorów kwasowo-ołowiowych 12 V, gdy napięcie spadnie do 3 V. Jeśli napięcie akumulatora spadnie poniżej 3 V, dioda LED doładowania zostanie wyłączona. Oznacza to, że urządzenie GBX155 nie wykrywa akumulatora. Jeśli zajdzie konieczność uruchomienia akumulatora, którego napięcie spadło poniżej 3 V, można użyć funkcji ręcznego obejścia, która umożliwi wymuszenie funkcji rozruchu silnika.

UWAGA.



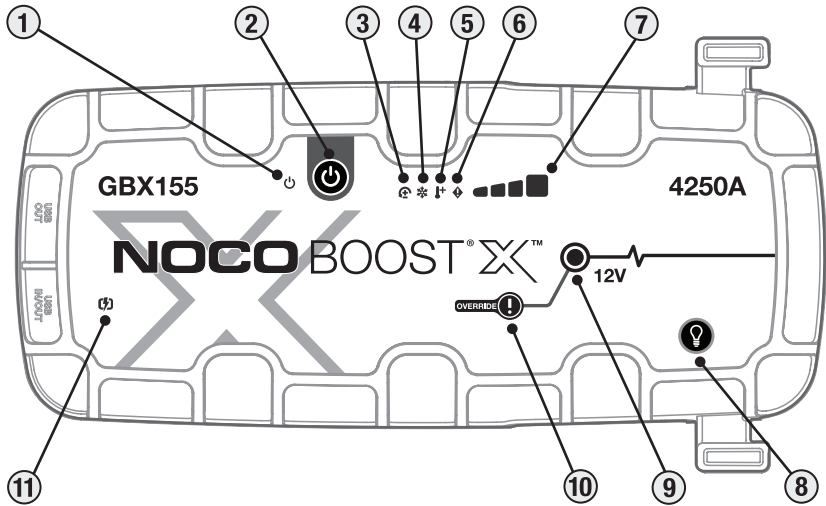

UŻYWAĆ TEGO TRYBU Z NAJWYŻSZĄ OSTROŻNOŚCIĄ. TRYB TEN DOTYCZY WYŁĄCZNIE AKUMULATORÓW KWASOWO-OŁOWIOWYCH 12 V. FUNKCJE OCHRONY PRZED WYŁADOWANIAM I ODWRÓCENIEM BIEGUNOWOŚCI SĄ WYŁĄCZONE. PRZED UŻYCIEM TEGO TRYBU ZWRÓCIĆ SZCZEGÓLNA UWAGĘ NA BIEGUNOWOŚĆ AKUMULATORA. NIE WOLNO DOPUŚCIĆ DO TEGO, ABY DODATNIA I UJEMNA KLEMA AKUMULATORA ZETKNEŁY SIĘ ZE SOBĄ, PONIEWAŻ W WYNIKU TEGO POWSTANĄ ISKRY. TRYB TEN WYKORZYSTUJE PRĄD O BARDZO WYSOKIM NATĘŻENIU (DO 4250 A), KTÓRY W PRZYPADKU NIEPRAWIDŁOWEGO UŻYCIA MOŻE POWODOWAĆ POWSTAWANIE ISKIER I WYSOKIEJ TEMPERATURY. JEŚLI UŻYTKOWNIK NIE JEST PRZEKONANY DO UŻYCIA TEGO TRYBU, POWINIEN SKORZYSTAĆ Z PROFESJONALNEJ POMOCY.



Berło

- 1. Dioda LED zasilania.** Świeci się na biało, gdy urządzenie jest włączone. Zaświeci się na pomarańczowo po 60-sekundowym odliczaniu do momentu wyjęcia zacisków z akumulatora samochodowego lub wyłączenia i ponownego włączenia zasilania GBX155.
- 2. Przycisk zasilania.** Wciśnij, aby włączyć lub wyłączyć urządzenie lub zrestartować wzmacnienie po 60 sekundach przerwy.
- 3. Dioda LED błędu odwrotnej biegunowości** W przypadku wykrycia odwrotnej biegunowości zapali się na czerwono.
- 4. Wskaźnik LED niskiej temperatury** W przypadku wykrycia zbyt niskiej temperatury wewnętrznej będzie świecić się na niebiesko lub migać w tym kolorze.
- 5. Wskaźnik LED wysokiej temperatury** W przypadku wykrycia zbyt wysokiej temperatury wewnętrznej będzie świecić się na czerwono lub migać w tym kolorze.
- 6. Dioda LED błędu.** Miga „wł.” i „wyl.” w różnych sekwencjach (od 1 do 6 mignięć), aby przekazać informacje o błędach.
- 7. Poziom akumulatora wbudowanego.** Informuje o poziomie naładowania akumulatora wbudowanego.
- 8. Przycisk latarki.** Uruchamia bardzo jasną diodę LED, działającą w 7 trybach: 100% > 50% > 10% > SOS > Miganie > Stroboskop > Wyłączona
- 9. Dioda doładowania.** Świeci się na biało, gdy doładowanie jest aktywne. Jeśli urządzenie jest prawidłowo podłączone do akumulatora, GBX155 automatycznie wykryje akumulator i przejdzie w trybie doładowania (dioda LED miga na biało, gdy funkcja ręcznego obejścia jest aktywna).
- 10. Przycisk obejścia ręcznego.** Aby aktywować, należy nacisnąć i przytrzymać przez trzy (3) sekundy. **OSTRZEŻENIE: Tryb ten wyłącza zabezpieczenia i wymusza włączenie doładowania. Do użytku tylko wtedy, gdy napięcie baterii jest zbyt niskie, aby można było je wykryć.**
- 11. Dioda LED szybkiego ładowania** W przypadku włączenia szybkiego ładowania zaświeci się na biało. Dioda LED szybkiego ładowania zmienia kolor na czerwony (ciągle / miga), gdy występuje błąd.

Rozwiązywanie problemów

	Błąd	Przyczyna/Rozwiązanie
	Stałe, czerwone światło	Wykryto odwrotną biegunowość. / Należy zmienić podłączenia akumulatora.
	Pojedynczy (1) błysk	Wykryto zwarcie klemów akumulatora. / Należy całkowicie odciążyć obwód oraz ponownie podłączyć klemy do akumulatora.
	Podwójny (2) błysk	Wykryto wysokie napięcie na cęgach (GBX155 jest podłączony do układu napięcia wyższego niż 12 V, np. 24 V).
	Potrójny (3) błysk	Wykryto niewłaściwe ogniwo akumulatora. / W czasie ładowania wystąpił problem z wewnętrznym ogniwnem akumulatora.
	Czteroosobowy (4) Flash	Błąd przekroczenia limitu czasu ładowania (tj. GBX155 był ładowany zbiorczo zbyt długo).
	Wskaźnik LED wysokiej temperatury: Świeci się	Jednostka jest sprawna, ale zbliża się do górnej granicy temperatury. / Oczekaj, aż urządzenie ostygnie.
	Wskaźnik LED wysokiej temperatury: Miga	Urządzenie jest zbyt gorące, aby uruchomić urządzenie, w tym stanie dostępna jest tylko latarka. / Poczekaj, aż urządzenie ostygnie.
	Wskaźnik LED niskiej temperatury: Świeci się	Jednostka jest sprawna, ale zbliża się do dolnej granicy temperatury. / Oczekaj, aż urządzenie się rozgrzeje.
	Wskaźnik LED niskiej temperatury: Miga	Urządzenie jest zbyt zimne, aby je uruchomić, w tym stanie dostępna jest tylko latarka / Pozwól urządzeniu się rozgrzać.
	Migotanie w kolorze czerwonym	Jeśli ładujesz urządzenie, sprawdź kabel lub ładowarkę pod kątem uszkodzeń / Jeśli ładujesz urządzenie USB-C, sprawdź kabel lub urządzenie pod kątem uszkodzeń / Jeśli problem nie ustąpi, skontaktuj się z pomocą techniczną NOCO.
	Stałe, czerwone światło	Podłączona ładowarka jest niezgodna. / Odłącz kabel USB, wyłącz / włącz urządzenie, użyj innej ładowarki.

Dane techniczne

Akumulator wbudowany: 99Wh Litowo-jonowy

Znamionowy prąd szczytowy: 4250A

Temperatura pracy: -20°C do +50°C

Temperatura ładowania: 0°C do +40°C

Temperatura przechowywania: -20°C do +50°C (śr. temp.)

USB-C (Wejście): 5V 1.5A/9V 3A/12V 3A/15V 3A/20V 3A

USB-C (Wyjście): 5V 3A/9V 3A/12V 3A/15V 3A/20V 3A

USB (Wyjście): 5 Vdc, maks. 2,1 A / maks. 10 W

Ochrona obudowy: IP65 (przy zamkniętych gniazdach)

Chłodzenie: Konwekcja naturalna

Wymiary (dł. x szer. x wys.): 30,6 x 16,3 x 6,9 Centymetrów

Masa: 2,6 Kilogramów (5,82 lb)

Roczna (1 rok) ograniczona gwarancja NOCO

WAŻNE: KORZYSTAJĄC Z TEGO PRODUKTU, UŻYTKOWNIK WYRAŻA ZGODĘ NA PRZESTRZEGANIE WARUNKÓW ROCZNEJ (1 ROK) OGRANICZONEJ GWARANCJI NOCO („GWARANCJA”), JAK OKREŚLONO PONIŻEJ. NIE NALEŻY UŻYWAĆ PRODUKTU PRZED ZAPOZNANIEM SIĘ Z WARUNKAMI GWARANCJI. W PRZYPADKU NIEAKCEPTOWANIA WARUNKÓW GWARANCJI NIE NALEŻY UŻYWAĆ PRODUKTU I NALEŻY GO ZWRÓCIĆ.

NINIEJSZA GWARANCJA DAJE UŻYTKOWNIKOWI OKREŚLONE PRAWA, KTÓRE MOGĄ RÓŻNIĆ SIĘ W ZALEŻNOŚCI OD STANU, KRAJU LUB PROWINCJI. POZA PRZYPADKAMI DOZWOLONYMI PRZEZ PRAWO, NOCO NIE WYŁĄCZA, NIE OGRANICZA ANI NIE ZAWIESZA INNYCH PRAW PRZYSŁUGUJĄCYCH UŻYTKOWNIKOWI, W TYM TYCH, KTÓRE MOGĄ WYNIKAĆ Z NIEZGODNOŚCI UMOWY SPRZEDAŻY. ABY W PEŁNI ZROZUMIEĆ SWOJE PRAWA, NALEŻY ZAPOZNAĆ SIĘ Z PRZEPISAMI OBOWIĄZUJĄCYMI W DANYM STANIE, KRAJU LUB PROWINCJI.

W ZAKRESIE DOZWOLONYM PRZEZ PRAWO, NINIEJSZA GWARANCJA I OKREŚLONE W NIEJ ŚRODKI ZARADCZE SĄ WYŁĄCZNE I ZASTĘPUJĄ WSZELKIE INNE GWARANCJE, ŚRODKI ZARADCZE I WARUNKI, USTNE, PISEMNE, USTAWOWE, WYRAŻNE LUB DOROZUMIANE. NOCO ZRZEKA SIĘ WSZELKICH USTAWOWYCH I DOROZUMIANYCH GWARANCJI, W TYM, BEZ OGRANICZEŃ, GWARANCJI PRZYDATNOŚCI HANDLOWEJ I PRZYDATNOŚCI DO OKREŚLONEGO CELU ORAZ GWARANCJI DOTYCZĄCYCH WAD UKRYTYCH, W ZAKRESIE DOZWOLONYM PRZEZ PRAWO. W ZAKRESIE, W JAKIM TAKIE GWARANCJE NIE MOGĄ ZOSTAĆ WYŁĄCZONE, NOCO OGRANICZA CZAS TRWANIA I ŚRODKI ZARADCZE TAKICH GWARANCJI DO CZASU TRWANIA NINIEJSZEJ WYRAŻNEJ GWARANCJI ORAZ, WEDŁUG UZNANIA NOCO, NAPRAWY LUB WYMIANY PRODUKTÓW OPISANYCH PONIŻEJ. NIEKTÓRE STANY, KRAJE I PROWINCJE NIE ZEZWALAJĄ NA OGRANICZENIA CZASU TRWANIA DOROZUMIANEJ GWARANCJI – LUB WARUNKU – WIĘC OGRANICZENIE OPISANE POWYŻEJ MOŻE NIE MIEĆ ZASTOSOWANIA DO UŻYTKOWNIKA.

NOCO gwarantuje, że produkty marki NOCO znajdujące się w oryginalnym opakowaniu („Produkt NOCO”) będą wolne od wad materiałowych i produkcyjnych, jeśli będą normalnie używane zgodnie z opublikowanymi wytycznymi NOCO przez okres JEDNEGO (1) ROKU od daty pierwotnego zakupu detalicznego lub daty dostawy przez nabywcę będącego użytkownikiem końcowym („Okres gwarancji”). Opublikowane wytyczne NOCO obejmują między innymi informacje zawarte w niniejszej gwarancji, specyfikacjach technicznych i instrukcjach obsługi. W przypadku nabywców będących użytkownikami końcowymi w Unii Europejskiej (UE), Europejskiej Strefie Wolnego Handlu (EFTA) lub Wielkiej Brytanii okres gwarancji może zostać przedłużony do minimum DWÓCH (2) LAT. W NIEKTÓRYCH STANACH, KRAJACH LUB PROWINCJACH PRAWO KRAJOWE MOŻE PRZEWIDYWAĆ DŁUŻSZE OKRESY GWARANCJI. W związku z tym korzyści wynikające z ograniczonej gwarancji mają na celu uzupełnienie, a nie zastąpienie praw przewidzianych w przepisach dotyczących ochrony konsumentów.

ODPOWIEDZIALNOŚĆ NOCO JEST OGRANICZONA DO WYMIANY LUB NAPRAWY. NOCO NIE PONOSI ODPOWIEDZIALNOŚCI ZA ŻADNE SZCZEGÓLNE, PRZYPADKOWE, WTÓRNE LUB PRZYKŁADOWE SZKODY WYNIKAJĄCE Z JAKIEGOKOLWIEK NARUSZENIA GWARANCJI LUB WARUNKU LUB NA PODSTAWIE JAKIEJKOLWIEK INNEJ TEORII PRAWNEJ, W TYM MIĘDZY INNYMI ZA UTRACONE ZYSKI, UTRACONE PRZYCHODY, UTRACONĄ DZIAŁALNOŚĆ, SZKODY MAJĄTKOWE, OBRAŻENIA CIAŁA LUB JAKIEJKOLWIEK POŚREDNIE LUB WTÓRNE STRATY LUB SZKODY PONIESIONE W JAKIKOLWIEK SPOSÓB.

Niniejsza gwarancja jest niezbywalna i nie obejmuje kosztów opakowania zwrotnego i transportu. Niniejsza gwarancja nie obejmuje: (a) uszkodzeń spowodowanych wypadkiem, nadużyciem, niewłaściwym użytkowaniem, pożarem, kontaktem z cieczą lub inną przyczyną zewnętrzną, (b) niewłaściwej obsługi, niewłaściwej instalacji, modyfikacji, demontażu lub prób nieautoryzowanych napraw, (c) uszkodzeń kosmetycznych – takich jak wgniecenia lub zadrapania – które nie wpływają na funkcjonalność produktu, (d) uszkodzeń spowodowanych użytkowaniem produktu niezgodnie z opublikowanymi wytycznymi NOCO, (e) wad spowodowanych normalnym zużyciem lub w inny sposób spowodowanych normalnym starzeniem się produktu, lub (f) jeśli jakikolwiek numer seryjny został usunięty z produktu lub zniszczony.

Jeśli w okresie gwarancji użytkownik zgłosi roszczenie, NOCO według własnego uznania: (a) naprawi produkt, który został przetestowany i przeszedł pomyślnie nasze wymagania funkcjonalne, (b) wymieni produkt na produkt zastępczy tego samego modelu (lub za zgodą użytkownika produkt, który ma takie same lub zasadniczo podobne funkcje jak oryginalny produkt – np. inny model z tymi samymi funkcjami), który jest nowy lub jak nowy i został przetestowany oraz przeszedł pomyślnie nasze testy funkcjonalne, lub (c) zwróci koszt zakupu produktu. W celu rozpatrzenia roszczeń z tytułu ograniczonej gwarancji wymagamy pewnych informacji, w tym dowodu zakupu. Aby zgłosić roszczenie w ramach ograniczonej gwarancji, należy skontaktować się z działem wsparcia NOCO:

(Web)	https://no.co/support	(UK)	+44 20 4520 7738	(AU)	+61 2 4062 0068
(E-mail)	support@no.co				
(US/CA/MX)	+1.800.456.6626	(EU)	+31 20 214 0047	(JP)	+81 3 6893 3017

NOCO BOOST[®] X[™]

GBX155



VESZÉLY

Használati útmutató és garancia



OLVASSA EL ÉS ÉRTSE MEG AZ ÖSSZES BIZTONSÁGI INFORMÁCIÓT, MIELŐTT HASZNÁLATBA VENNÉ A TERMÉKET. A biztonsági utasítások betartásának elmulasztása ÁRAMÜTÉST, ROBBANÁST, TÜZET eredményezhet, amelyek KOMOLY SÉRÜLÉST, HALÁLT vagy VAGYONI KÁRT eredményezhetnek.



Áramütés. A termék egy olyan elektromos eszköz, amely megrázhathja, és súlyos sérülést okozhat. Ne vágja el a hálózati kábeleket. Ne merítse vízbe vagy nedvesítse meg.



Robbanás. Az ellenőrizetlen, inkompatibilis, vagy sérült akkumulátorok felrobbanhatnak, ha azokat a termékkel együtt használja. Használat közben ne hagyja felügyelet nélkül a terméket. Ne próbálkozzon sérült vagy fagyott akkumulátor gyorsindításával. Kizárólag az ajánlott feszültségű akkumulátorokkal használja a terméket. Jól szellőző helyen működtesse a terméket.



Tűz. A termék egy olyan elektromos eszköz, amely hőt bocsát ki, és képes égési sérülést okozni. Ne takarja le a terméket. Ne dohányozzon vagy használjon bármiféle elektromos szikra- vagy tűzforrást a termék működtetése közben. Tartsa távol a terméket a gyúlékony anyagoktól.



Szemésérülés. Viseljen szemvédőt, amikor használja a terméket. Az akkumulátorok felrobbanhatnak és hulladék szétszóródását okozhatják. Az akkumulátorsav szem- és bőrirritációt okozhat. Szembe vagy bőrre kerülés esetén öblítse le az érintett területet tiszta, folyó vízzel és haladéktalanul vegye fel a kapcsolatot a méregellenőrzéssel.



Robbanó gázok. Az ólomsav közelében dolgozni veszélyes. Szokásos akkumulátor-működés során az akkumulátorok robbanó gázokat termelnek. Az akkumulátor robbanásveszélyének csökkentése érdekében kövessen minden biztonsági információt, és a gyártó, illetve az akkumulátor közelében használt felszerelések gyártói által leírt utasítást. Tekintse át a figyelmeztető jeleket ezeken a termékeken és a motoron.

Magyar

Ha további információra és segítségre van szüksége, látogassa meg a következő oldalt:

www.no.co/support

Fontos biztonsági figyelmeztetések

VIGYÁZAT:

A manuális üzemmód minden biztonsági intézkedést kikapcsol. A készülék nem megfelelő és/vagy a javasolt alkalmazástól eltérő használata sérülést vagy halált okozhat, és a jótállás elvesztését vonja maga után. Tűz-, robbanás- és égési sérülés veszély. Ne szerelje szét, ne törje össze, ne melegítse 60°C (140°F) fölé és ne égesse el. A készüléket nem tartós kültéri használatra tervezték, ezért a megfelelő óvintézkedéseket kell tenni, ha a készüléket nedves körülmények között használják.

FIGYELEM:

Ne töltse túl a beépített akkumulátort. Lásd a Használati Utasítást. A készülék közelében ne dohányozzon, ne gyújtson gyufát valamint kerülje a szikraképződést. A beépített akkumulátort csak jól szellőző helyiségben töltsé, amikor a készülék nincs használatban.

VIGYÁZAT:

Személyi sérülés kockázata. Ne használja a készüléket, ha a tápkábel vagy az akkumulátor kábelek sérültek. A készülék nem használható üzletszerűen működő szervizben. Amikor nincs használatban, a készüléket beltérben kell tárolni. A készüléket tilos kültéren tárolni vagy hagyni, amikor nincs használatban.

Személyi óvintézkedés. A terméket kizárólag rendeltetészerűen használja. Egy további személynek ajánlott hallótávolságon belül, vagy olyan közelségben tartózkodni, hogy vészhelyzet esetén a segítségére tudjon sietni. Legyen tiszta víz forrás és szappan a közelben akkumulátorsav szennyezés esetére. Viseljen teljes szemvédőt és védőruházatot, amikor az akkumulátor közelében dolgozik. Mindig mosson kezet, miután érintkezett az akkumulátorokkal vagy a hozzá tartozó anyagokkal. Amikor az akkumulátorokkal dolgozik, ne érintkezzen semmiféle fémtárggyal, és ne is viseljen ilyeneket, beleértve az eszközöket, órákat, vagy ékszereket. Ha fémlet ejt az akkumulátorra, az szikrázhat, vagy áramütést, tüzet, és robbanást eredményező rövidzárlatot okozhat, amelyek sérülést, halált, vagy vagyoni kárt eredményezhetnek. **További felhasználók.** Amennyiben a terméket a „Vásárló” további felhasználónak kívánja átadni használatra, a vásárló felöltött személy egyetért azzal, hogy a használat előtt minden további felhasználót ellát a részletes utasításokkal és figyelmeztetésekkel. Ezek elmulasztása kizárólag a „Vásárló” felelősségét terheli, aki egyetért azzal, hogy NOCO-t kártalanítja, amennyiben egy további felhasználó nem szándékosan vagy helytelenül használja a terméket. **Fulladásveszély.** A tartozékok fulladásveszélyt jelenthetnek a gyermekek számára. Ne hagyja felügyelet nélkül a gyermekeket a termékkel vagy annak bármely tartozékával. Ez a termék nem játék. **Kezelés.** Kezelje óvatosan a terméket. A termék sérülhet, ha ütés éri. Ne használjon sérült terméket, beleértve egyebek mellett az akkumulátorház repedéseit vagy sérült kábeleket. Ne használja a terméket sérült hálózati kábellel. A pára és a folyadékok károsíthatják a terméket. Ne érintkezzen a termékkel vagy bármely elektromos részével folyadék közelében. A terméket száraz helyen tárolja és működtesse. Ne használja a terméket, ha az nedves lesz. Amennyiben a termék működés közben lesz nedves, azonnal válassza le az akkumulátorról és ne használja tovább. Ne a kábelek meghúzásával válassza le a terméket. **VIGYÁZAT:** Forró felület, Várjon, amíg az egység lehül, mielőtt kezelné. **Módosítások.** Ne próbálkozzon a termék bármely

részének átalakításával, módosításával vagy javításával. A termék szétszerelése sérülést, halált vagy vagyoni kárt okozhat. Amennyiben a termék megsérül, rosszul működik vagy bármiféle folyadékkal érintkezik, ne használja tovább, és vegye fel a kapcsolatot a NOCO-val. A termék bármiféle módosítása érvényteleníti a garanciát. **Tartozékok.** Ez a termék kizárólag NOCO tartozékokkal használható. NOCO nem vállal felelősséget a felhasználó biztonságáért vagy a károkért, ha NOCO által nem jóváhagyott tartozékok kerülnek használatra. **Hely.** Ha sav szivárog az akkumulátorból, ügyeljen arra, hogy ne kerüljön a termékre. Ne működtesse a terméket zárt vagy rosszul szellőző térben. Ne tegye az akkumulátort a termék tetejére. A balesetből eredő károk elkerülése érdekében helyezze az indítókábel távol a gépjármű részeitől (beleértve a motorházatétőt és ajtókat), a motor részeitől (beleértve a motor ventilátor lapátjait, az ékszíjakat és az ékszíjtárcsákat) vagy egyéb, esetleges sérülést vagy halált okozó veszélyforrásoktól. **Működési hőmérséklet.** Ezt a terméket -20 °C és 50 °C közötti környezeti hőmérsékleten történő használatra tervezték. Ne működtesse ezen a hőmérsékleti tartományon kívül. Ne indítson sérült vagy fagyott akkumulátort gyorsindítóval. Azonnal függessze fel a termék használatát, ha az akkumulátor túlságosan felmelegszik. **Tárolás.** Ne használja vagy tárolja a terméket magas porkoncentrációval vagy levegőben található egyéb anyagokkal rendelkező helyen. A terméket sík, biztonságos felületen tárolja, ahonnan nem eshet le. Száraz helyen tárolja a terméket. A tárolási hőmérséklet -20 °C - 50 °C (0°C ... +40°C átlaghőmérséklet). Soha, semmilyen körülmények között ne lépje túl a 80°C-ot. **Kompatibilitás.** A termék kizárólag 12 voltos ólomsavas akkumulátorokkal kompatibilis. Ne próbálkozzon a termék használatával bármilyen más típusú akkumulátorral. Más akkumulátor vegyi anyagainak gyorsindítása sérülést, halált vagy vagyoni kárt eredményezhet. Vegye fel a kapcsolatot az akkumulátor gyártójával, mielőtt megpróbálná az akkumulátor gyorsindítását. Ne próbálkozzon az akkumulátor gyorsindításával, ha nem biztos az akkumulátor konkrét vegyi anyagainak összetételében vagy névfeszültségében. **Az akkumulátor.** Az termékbe épített lítium-ion akkumulátort kizárólag NOCO cserélheti ki, amelyet aztán újra kell hasznosítani, vagy a háztartási hulladéktól elkülönítve kell tárolni. Ne próbálkozzon az akkumulátor otthoni kicserélésével, és ne érintkezzen olyan akkumulátorral, amely sérült vagy amelyből szivárog a lítium-ion. Soha ne tegye az akkumulátort a háztartási hulladékok közé. Az akkumulátorok háztartási hulladékok közötti elhelyezése ellentétes az állami és szövetségi környezetvédelmi törvényekkel és szabályozásokkal. Mindig vigye el a használt akkumulátorokat a helyi akkumulátor újrahasználati központba. Ha a termék akkumulátora túlságosan forró, szagot bocsát ki, eldeformálódik vagy rendellenes jelenséget észlel vagy mutat, azonnal függessze fel a használatát és vegye fel a kapcsolatot a NOCO-val. **Az akkumulátor töltése.** A készüléket a tartozék USB-C töltőkábelrel vagy 12V autós töltővel töltsse. A NOCO nem javasolja más gyártó USB-C kábeleinek vagy tápegységeinek használatát, és nem vállal felelősséget az ilyen termékek használatából eredő károkért, sérülésekért és/vagy halálesetekért. Legyen nagyon körültekintő, amikor gyenge minőségű tápegységeket használ, mert ezek használata súlyosan balesetveszélyes áramütéseket, vagy akár halálos sérülést is okozhat, valamint károsíthatják a készüléket. Sérült kábel vagy töltő használata, illetve nedves körülmények között történő töltés áramütést okozhat. Az általános vagy más gyártótól származó tápegységek megrövidíthetik a termék élettartamát, és a készülék nem megfelelő működését okozhatják. A NOCO nem vállal felelősséget a felhasználó biztonságáért, amikor a NOCO által nem jóváhagyott tartozékokat vagy kiegészítőket használ. Amikor USB tápegységgel tölti a készüléket, mindig ellenőrizze, hogy az AC csatlakozó tökéletesen illeszkedik-e az adapterbe, mielőtt csatlakoztatná fali aljzathoz. Normál használat során a tápegységek felmelegedhetnek, ha hosszan érintkeznek szabadon hagyott bőrfelülettel, sérülést is okozhatnak. A tápegységek használatakor biztosítson megfelelő szellőzést és légmozgást. A maximális akkumulátor élettartam érdekében a terméket legfeljebb egyszer töltsse hetente, mivel a túltöltés megrövidítheti az akkumulátor élettartamát. Ha a készüléket huzamosabb ideig nem használja, az lemerülhet, és használat előtt fel kell tölteni. Amikor nem használja a készüléket, húzza ki az áramforrásból. A terméket kizárólag az eredeti felhasználási célra használja. **Orvostechikai eszközök.** A termék elektromágneses mezőket bocsáthat ki. A termék mágneses összetevőket tartalmaz, amelyek megzavarhatják a pacemakereket, defibrillátorokat vagy más orvostechikai eszközöket. Ezek az elektromágneses

mezők megzavarhatják a pacemakereket vagy más orvostechnikai eszközöket. Amennyiben rendelkezik bármiféle orvostechnikai eszközzel, beleértve a pacemakert, használat előtt konzultáljon orvosával. Amennyiben úgy véli, hogy a termék megzavar egy orvostechnikai eszközt, azonnal függessze fel a termék használatát és konzultáljon orvosával. **Egészségügyi állapot.** Amennyiben van olyan egészségügyi problémája, amelyről úgy gondolja, hogy a termék befolyásolhatja, beleértve egyebek mellett az agyvérzést, ájulást, szemfáradtságot vagy fejfájást, használat előtt konzultáljon orvosával. A beépített nagy teljesítményű zseblámpa használata fényérzékenység veszélyét hordozza magában. A lámpa villogó fény üzemmódban történő használata agyvérzést okozhat a fotoszenzitív epilepsziával rendelkező személyeknél, amely súlyos sérüléshez vagy halálhoz vezethet. **Lámpa.** Ha egyenesen a zseblámpa fényébe néz, az maradandó szemsérülést eredményezhet. A termék felszereléséhez tartozik egy nagy teljesítményű LED előfokuszált lámpa, amely erős fénysugarat bocsát ki a legmagasabb beállításban. **Tisztítás.** Mindennemű karbantartás vagy tisztítás előtt áramtalanítsa a terméket. Azonnal tisztítsa és szárítsa meg a terméket, ha az folyadékkal vagy bármilyen más szennyeződéssel érintkezik. Használjon puha, szőszmentes (mikroszálas) ruhát. Kerülje el a nedvesség nyílásokba kerülését. **Robbanásveszélyes légkör.** Kövesse a jeleket és utasításokat. Ne működtesse a terméket feltehetően robbanásveszélyes légkörön belül, beleértve az üzemyagtöltő, vagy vegyi anyagokat, illetve részecskéket, például szemcséket, port vagy fémport tartalmazó területeket. **Fokozottan veszélyes tevékenységek.** Ezt a terméket nem olyan használatra szánták, ahol a termék hibás működése sérüléshez, halálhoz vagy súlyos környezetkárosításhoz vezethetne. **Rádiófrekvencia zavar.** A terméket úgy tervezték, tesztelték és gyártották, hogy megfeleljen a rádiófrekvencia kibocsátásokra vonatkozó irányadó szabályozásoknak. A termék ilyen jellegű kibocsátásai negatívan hathatnak más elektromos berendezésekre, amelyek hibás működését okozhatják. **Modellszám: GBX155** Ez a készülék megfelel az FCC szabályok 15. részének. Üzemeltetése az alábbi két feltételhez kötött: (1) a készülék nem okozhat káros zavart, és (2) a készülék működését nem zavarják a környezetben előforduló zavarjelek. **MEGJEGYZÉS:** Ezt a berendezést tesztelés után megfelelően találták az A kategóriájú digitális eszközök határértékeinek az FCC szabályok 15. része szerint. Ezeknek a határértékeknek az a céljuk, hogy megfelelő védelmet biztosítsanak a káros zavarás ellen, ha a berendezést nagyüzemi környezetben üzemeltetik. Ez a berendezés rádiófrekvenciás energiát generál, használ vagy sugározhat ki, és ha nem a kezelési útmutató szerint szereli be vagy használja, káros zavart okozhat a rádiós kommunikációban. A berendezés lakóterületen történő használata olyan káros zavart okozhat, amely után a felhasználónak saját költségére kell elhárítania a zavart.

Használat

1. lépés: Töltse fel a GBX155 készüléket.

A dobozból kivett GBX155 készülék nincs teljesen feltöltve, ezért az első használat előtt teljesen fel kell tölteni. Csatlakoztassa a GBX155 készüléket a tartozék USB-C töltőkábellel vagy 12V autós töltővel az USB-C IN/OUT portba. A készülék bármilyen áramforrással ellátott USB portból tölthető, például AC adapterből, autós töltőből, laptopról vagy hasonló eszközről. Az USB-C IN/OUT port Power Delivery 3.0 technológiát használ, amely 60W teljesítmény fogadására és leadására képes. A GBX155 töltési ideje a lemerültség szintjétől és a használt áramforrástól függően eltérő lehet. A tényleges eredmények az akkumulátor állapotától függően eltérőek lehetnek.

Feltöltési idő:	Töltő besorolása:
64h	2,5W
32h	5W
16h	10W

Feltöltés közben a belső akkumulátor töltöttségi szintjét jelzi a töltő LED fénye. A LED fény lassan fog pulzálni és állandósul, amikor mind a négy töltő LED fény kigyullad. Amikor az akkumulátor teljesen feltöltődik, a zöld 100% LED fény állandósul, a 25%, az 50% és a 75% töltő LED fény kialszik. Időről időre a 100% LED fény pulzálni fog, ezzel jelezve, hogy a fenntartó töltés folyamatban van.

Gyorstöltés

A GBX155 el van látva gyorsított technológiával, ami lehetővé teszi, hogy akár 60W-al is fel lehessen tölteni. A funkció teljes kihasználásához kompatibilis, 60W USB-C Power Delivery 3.0 teljesítményre képes töltőre van szükség. A Gyorstöltő LED világít, amikor a töltés teljesítménye meghaladja a 15W teljesítményt, jelezve, hogy az USB Power Delivery 3.0 aktív.

Autós töltő

A GBX155 töltésének leghatékonyabb módja a The NOCO Automotive Charger használata. MEGJEGYZÉS: A járműnek bekapcsolt állapotban kell lennie, hogy az automatikus töltő gyorsan töltsen az egységet.

Áramforrás

Az USB-eszközök töltésekor fontos, hogy először a GBX155 egységet táplálja, majd csatlakoztassa a töltendő USB-eszközt. MEGJEGYZÉS: Ha a GBX155 egység nincs először bekapcsolva, akkor az USB-eszköztől lemeríti az áramot, ha DRP-kompatibilis. A GBX155 töltéséhez DRP-kompatibilis eszközzel (pl. Telefon, laptop, power bank) győződjön meg arról, hogy a GBX155 kikapcsolt állapotban van, mielőtt kábelkapcsolatot létesítene a GBX155 és a DRP eszköz között.

2. lépés: Csatlakoztassa az akkumulátorhoz.

Általában olvassa el és értelmezze a gépjármű kézikönyvében a bikaázásra vonatkozó biztonsági előírásokat és óvintézkedéseket. A készülék használata előtt ellenőrizze az akkumulátor feszültségét és állapotát az akkumulátor használati utasításában ismertetett módon. A GBX155 készülékkel kizárólag 12 voltos ólomsavas akkumulátorokat bikaázhat be. Mielőtt csatlakoztatná a készüléket, ellenőrizze, hogy az akkumulátor 12 voltos ólomsavas típus-e. A GBX155 készülék nem használható más típusú akkumulátorral. Ellenőrizze az akkumulátor megfelelő polaritását és az akkumulátor pólusait. A pozitív pólust a POS, P, + betűkkel, illetve jelzéssel szokták jelölni. A negatív pólust a NEG, N, - betűkkel, illetve jelzéssel szokták jelölni. Ne csatlakoztassa a készüléket a karburátorhoz, üzemanyagvezetékhez, vagy vékony fémlemezekhez. Az alábbi utasítások negatív földelési rendszert (leggyakoribb) feltételeznek. Ha gépjárműve pozitív földelési rendszerrel van ellátva (nagyon ritka), olvassa el a gépjármű használati utasításában a bikaázásra vonatkozó utasításokat.

1. Csatlakoztassa a pozitív (piros) akkumulátorsarut az akkumulátor pozitív (POS, P, +) pólusára, a negatív (fekete) akkumulátorsarut pedig az akkumulátor negatív (NEG, N, -) pólusára vagy a gépjármű alvázára.

A belső akkumulátor szint

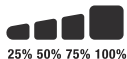

Gyorstöltés

Feltöltési idő:	Töltő besorolása:
2,7h	60W

Autós Töltő

Feltöltési idő:	Töltő besorolása:
2,7h	60W

3. lépés: **Gyorsindítás.**

1. Mielőtt megkísérelné a gépjármű gyorsindítását, bizonyosodjon meg róla, hogy a gépjármű minden elektromos berendezését (világítás, rádió, légkondicionáló, stb.) kikapcsolta.

2. Nyomja meg a Power gombot a bikázás megkezdéséhez, ekkor minden LED egyszer felvillan. Ha megfelelően csatlakoztatta az akkumulátort, a fehér Boost LED is világítani kezd, ezután felvillan a Battery Charge (akkumulátortöltés) LED is. Az akkumulátor érzékelését követően a készülék 60 másodperces visszaszámlálást kezd.

3. Próbálja meg beindítani a gépjárművet. A legtöbb gépjármű azonnal elindul. Ha a gépjármű nem indul rögtön, várjon 20-30 másodpercet, és próbálkozzon újra. 60 másodperc elteltével a készüléket ki kell kapcsolni, majd újra be kell kapcsolni, hogy új bikázás műveletet lehessen kezdeni. Egymás után legfeljebb öt (5) bikázást kísérhet meg, tizenöt (15) percen belül. Az ismételt bikázás megkezdése előtt várjon tizenöt (15) percet és hagyja pihenni a GBX155 készüléket.

4. Amint sikerült elindítani a gépjárművet, kapcsolja ki a készüléket, húzza le az akkumulátor sarukat, és távolítsa el a GBX155 készüléket.

60 másodperces várakozás

Az akkumulátor érzékelését követően a készülék azonnal 60 másodperces visszaszámlálást kezd. 60 másodperc elteltével a bikázás funkció nem lesz elérhető. A Boost LED kialszik, a belső akkumulátortöltő LEDek jelzik a készülék aktuális töltöttségi szintjét. A bikázás funkció visszaállításához nyomja meg a Power gombot a készülék kikapcsolásához. Nyomja meg ismét a Power gombot a készülék bekapcsolásához és a bikázás funkció visszaállításához.

VIGYÁZAT.

A 60 MÁSDPERCES VÁRAKOZÁS KI LESZ KAPCSOLVA, HA KÉZI FELÜLÍRÁS MÓDBAN HASZNÁLJA A KÉSZÜLÉKET. A KÉSZÜLÉK AKTÍV KÉZI FELÜLÍRÁS MÓDBAN IS KAP ÁRAMOT. A BIKÁZÁSOK SZÁMÁNAK MAXIMALIZÁLÁSÁHOZ, JAVASOLJUK, HOGY AZONNAL KAPCSOLJA KI A KÉSZÜLÉKET A JÁRMŰ INDULÁSA UTÁN.

Alacsony névfeszültségű akkumulátorok és kézi vezérlés

A GBX155 készüléket kizárólag 12 voltos ólomsavas akkumulátorok gyorsindítására tervezték 3 voltig. Amennyiben az akkumulátorának teljesítménye 3 volt alatt van, az indító LED fény kialszik. Ez azt jelzi, hogy a GBX155 készülék nem észleli az akkumulátort. Amennyiben 3 volt teljesítmény alatti akkumulátornál van szüksége gyorsindításra, rendelkezésre áll egy kézi vezérlési tulajdonság, amely lehetővé teszi a gyorsindító funkció kényszerítését.





VIGYÁZAT.

EZT A MÓDOT KÜLÖNÖS ODAFIGYELÉS MELLETT HASZNÁLJA. EZ A MÓD KIZÁRÓLAG 12 VOLTOS ÓLOMSÁVAS AKKUMULÁTOROK SZÁMÁRA ÁLL RENDELKEZÉSRE. SEM A SZIKRA VÉDELEM, SEM A FORDÍTOTT POLARITÁS VÉDELEM TULAJDONSÁGOK NEM ELÉRHETŐK. FORDÍTSON NAGYON KÜLÖNÖS FIGYELMET AZ AKKUMULÁTOROK POLARITÁSÁRA, MIELŐTT EZT A MÓDON HASZNÁLJA. NE ENGEDJE, HOGY A POZTÍV ÉS NEGATÍV AKKUMULÁTOR CSÍPESZKEK EGYMÁSHOZ ÉRJENEK VAGY CSATLAKOZZANAK, MIVEL ÍGY A TERMÉK SZIKRÁKÁT KÉPEZHET. EZ A MÓD NAGYON MAGAS ÁRAMERŐSSÉGET HASZNÁL (4250 A-IG TERJEDŐEN), AMELY NEM MEGFELELŐ HASZNÁLAT ESETÉN SZIKRÁZÁST ÉS MAGAS HŐT OKOZHAT. HA NEM BIZTOS ENNEK A MÓDNAK A HASZNÁLATÁBAN, NE KÍSÉRELJE MEG AZT, KÉRJE SZAKEMBER SEGÍTSÉGÉT.

Felület

- 1. Bekapcsoló LED** Fehér fénnel villan fel, ha ez az egység „bekapcsolt”. Narancssárgán világít a 60 másodperces időtúllépés után, amíg a bilincseket eltávolítják az autó akkumulátorától, vagy a GBX155-et ismét kikapcsolják, majd újra bekapcsolják.
- 2. Bekapcsoló gomb** Nyomja meg az egység „be” és „kikapcsolásához”, vagy indítsa újra az erősítést 60 másodperces időtúllépés után.
- 3. Fordított polaritás hiba LED** A LED pirosan világít, ha fordított polaritást érzékel a készülék.
- 4. Hideg LED** A LED folyamatosan kéken világít vagy villog, ha a belső hőmérséklet túl alacsony.
- 5. Forró LED** A LED folyamatosan pirosan világít vagy villog, ha a belső hőmérséklet túl magas.
- 6. Hiba LED** A hibakörülmények közvetítéséhez különféle sorrendben villog „be” és „ki” (1-től 6-ig villog).
- 7. A belső akkumulátor szint** jelzi a belső akkumulátor töltöttségi szintjét.
- 8. Világításmód gomb** Az ultra fényes LED fényt 7 világítási módba kapcsolhatja: 100% > 50% > 10% > SOS > pislákoló > villogó > kikapcsolás
- 9. Indító LED** Fehér fénnel villan fel, ha működik az indítás. Ha az egységet megfelelően csatlakoztatta az akkumulátorhoz, a GBX155 készülék automatikusan észleli az akkumulátort és indító módba kapcsol (a LED fehér fénnel villog, amikor a kézi vezérlés tulajdonságot használja).
- 10. Kézi vezérlés gomb** Az engedélyezéséhez nyomja meg és tartsa lenyomva három (3) másodpercig. **FIGYELMEZTETÉS: Kikapcsolja a biztonságvédelmet, és kézi vezérléssel kényszeríti az indítás bekapcsolását. Csak akkor használható, ha az akkumulátor feszültsége túl alacsony ahhoz, hogy észlelhető legyen.**
- 11. Gyorstöltés LED** Fehéren világít, amikor a gyorstöltés aktív. A gyorstöltés LED pirosra vált (folyamatosan világít / villog), ha hiba történt.

Hibaelhárítás

Hiba	Ok/megoldás	
 Állandó piros	Fordított polaritás. / Fordítsa meg az akkumulátor csatlakozásokat.	
	Egy (1) villanás	Az akkumulátorsarukon rövidzárlatot érzékelt a készülék. / Szüntesse meg a terhelést, csatlakoztassa újra az akkumulátor sarukat.
	Kettő (2) villanás	Nagy feszültség észlelhető a bilincseken (a GBX155 egy 12 V-nál nagyobb feszültségű rendszerhez van csatlakoztatva, például 24 V).
	Három (3) villanás	Hibás akkumulátorcella / Az egyik belső akkumulátorcella meghibásodott a töltés során.
	Négyszeres (4) vaku	Töltés időkorlátja (azaz a GBX155 túl sokáig töltötte ömlesztve).
	Sextuple (6) Flash	A GBX155-be a bilincseken keresztül történő visszatöltést Boost módban észlelték (azaz a GBX155 kézi felülírásban van, majd 12 V-nál nagyobb rendszerhez, például 24 V-hoz van csatlakoztatva).
	Forró LED: Folyamatos	A készülék teljesen üzemképes, de közelít a felső hőmérsékleti határértékhez. / Hagyja lehűlni a készüléket.
	Forró LED: Villog	Az egység túl meleg ahhoz, hogy elinduljon, csak a zseblámpa áll rendelkezésre ebben az állapotban. / Hagyja kihűlni az egységet.
	Hideg LED: Folyamatos	A készülék teljesen üzemképes, de közelít az alsó hőmérsékleti határértékhez. / Hagyja felmelegedni a készüléket.
	Hideg LED: Villog	Az egység túl hideg az indításhoz, csak a zseblámpa áll rendelkezésre ebben az állapotban / Hagyja a készüléket felmelegedni.
	Piros villogás	Ha az egységet tölti, ellenőrizze, hogy a kábel vagy a töltő nem sérült-e meg. Ha USB-C eszközt tölt, ellenőrizze, hogy a kábel vagy az eszköz sérült-e / Ha a probléma továbbra is fennáll, vegye fel a kapcsolatot a NOCO ügyfélszolgálatával.
	Állandó piros	A csatlakoztatott töltő nem kompatibilis. / Húzza ki az USB-kábelt, kapcsolja ki / be az egységet, használjon más töltőt.

Műszaki jellemzők

Belső akkumulátor: 99Wh Litium Ion

Csúcsáramerősség besorolás: 4250A

Működési hőmérséklet: -20°C ... +50°C

Töltési hőmérséklet: 0°C ... +40°C

Tárolási hőmérséklet: -20°C ... +50°C (átlaghőm.)

USB-C (bemenet): 5V 1.5A/9V 3A/12V 3A/15V 3A/20V 3A

USB-C (kimenet): 5V 3A/9V 3A/12V 3A/15V 3A/20V 3A

USB (kimenet): 5Vdc 2.1A Max / 10W Max

Ház védelme: IP65 (w/zárt csatlakozóegység)

Hűtés: Természetes keringetés

Méret (H x Sz x M): 30,6 x 16,3 x 6,9 Centiméter

Súly: 2,6 Kilogramm (5,82 lb)

NOCO egy (1) éves korlátozott jótállás.

FONTOS: A TERMÉK HASZNÁLATÁVAL ÖN MAGÁRA NÉZVE KÖTELEZŐNEK FOGADJA EL A NOCO EGY (1) ÉVES KORLÁTOZOTT JÓTÁLLÁSÁNAK („JÓTÁLLÁS”) ALÁBB MEGHATÁROZOTT FELTÉTELEIT. NE HASZNÁLJA A TERMÉKET, AMÍG EL NEM OLVASTA A JÓTÁLLÁSI FELTÉTELEKET. HA NEM ÉRT EGYET A JÓTÁLLÁS FELTÉTELEIVEL, NE HASZNÁLJA A TERMÉKET, ÉS KÜLDJE VISSZA.

EZ A JÓTÁLLÁS MEGHATÁROZOTT TÖRVÉNYES JOGOKAT BIZTOSÍT ÖNNEK, ÉS ÖNNEK MÁS JOGAI IS LEHETNEK, AMELYEK ÁLLAMONKÉNT, ORSZÁGONKÉNT VAGY TARTOMÁNYONKÉNT ELTÉRŐEK. A TÖRVÉNY ÁLTAL MEGENGEDETT ESETEKEN KÍVÜL A NOCO NEM ZÁRJA KI, KORLÁTOZZA VAGY FÜGGESZTI FEL AZ ÖN EGYÉB JOGAIT, BELEÉRTVE AZOKAT IS, AMELYEK AZ ADÁSVÉTELI SZERZŐDÉS MEG NEM FELELŐSÉGÉBŐL EREDHETNEK. JOGAINAK TELJES MEGÉRTÉSÉHEZ OLVASSA EL ÁLLAMA, ORSZÁGA VAGY TARTOMÁNYA TÖRVÉNYEIT.

A TÖRVÉNY ÁLTAL MEGENGEDETT MÉRTÉKBEN A JELEN JÓTÁLLÁS ÉS AZ ITT MEGHATÁROZOTT JOGORVOSLATOK KIZÁRÓLAGOSAK, ÉS MINDEN EGYÉB GARANCIÁT, JOGORVOSLATOT ÉS FELTÉTELT HELYETTESÍTENEK, LEGYEN AZ SZÓBELI, ÍRÁSOS, TÖRVÉNYBEN MEGHATÁROZOTT, KIFEJEZETT VAGY HALLGATÓLAGOS. A NOCO KIZÁR MINDEN TÖRVÉNYES ÉS HALLGATÓLAGOS GARANCIÁT, KORLÁTOZÁS NÉLKÜL IDEÉRTVE AZ ELADHATÓSÁGRA ÉS AZ ADOTT CÉLRA VALÓ ALKALMASSÁGRA VONATKOZÓ GARANCIÁKAT, VALAMINT A REJTETT VAGY LÁTENS HIBÁKRA VONATKOZÓ GARANCIÁKAT, A TÖRVÉNY ÁLTAL MEGENGEDETT MÉRTÉKBEN. AMENNYIBEN AZ ILYEN GARANCIÁK NEM ZÁRHAJÓK KI, A NOCO AZ ILYEN GARANCIÁK IDŐTARTAMÁT ÉS JOGORVOSLATI LEHETŐSÉGEIT A JELEN KIFEJEZETT JÓTÁLLÁS IDŐTARTAMÁRA, VALAMINT A NOCO VÁLASZTÁSA SZERINT AZ ALÁBBIKBAN ISMERTETETT TERMÉKEK JAVÍTÁSÁRA VAGY CSERÉJÉRE KORLÁTOZZA. EGYES ÁLLAMOK, ORSZÁGOK ÉS TARTOMÁNYOK NEM ENGEDÉLYEZIK A VÉLELMEZETT GARANCIA – VAGY FELTÉTEL – IDŐTARTAMÁNAK KORLÁTOZÁSÁT, EZÉRT ELŐFORDULHAT, HOGY A FENT LEÍRT KORLÁTOZÁS NEM VONATKOZIK ÖNRE.

A NOCO az eredeti csomagolásban található NOCO márkájú termékeket („NOCO termék”) a végfelhasználó által történő eredeti kiskereskedelmi vásárlás vagy szállítás dátumától számított EGY (1) ÉVIG garantálja az anyag- és gyártási hibákkal szemben, ha rendeltetészerűen használják őket a NOCO közzétett irányelveinek megfelelően („Jótállási időszak”). A NOCO közzétett irányelvei magukban foglalják, de nem kizárólagosan, a jelen jótállásban szereplő információkat, műszaki specifikációkat és felhasználói kézikönyveket. Az Európai Unióban (EU), az Európai Szabadkereskedelmi Térségben (EFTA), az Északi Területeken vagy az Egyesült Királyságban élő végfelhasználó vásárlók esetében a jótállási időszak legalább KÉT (2) ÉVRE kiterjeszhető. EGYES ÁLLAMOKBAN, ORSZÁGOKBAN VAGY TARTOMÁNYOKBAN A NEMZETI JOGSZABÁLYOK HOSSZABB JÓTÁLLÁSI IDŐKET ÍRHATNAK ELŐ. Mint ilyen, a korlátozott jótállás előnyeinek célja, hogy kiegészítsék, nem pedig helyettesítsék a fogyasztóvédelmi törvények által biztosított jogokat.

A NOCO FELELŐSSÉGE A CSERÉRE VAGY JAVÍTÁSRA KORLÁTOZÓDIK. A NOCO NEM VÁLLAL FELELŐSSÉGET SEMMILYEN KÜLÖNLEGES, VÉLETLENSZERŰ, KÖVETKEZMÉNYES VAGY KIVÉTELES KÁRÉRT, AMELY A JÓTÁLLÁS VAGY EGY FELTÉTEL MEGSZEGÉSÉBŐL, ILLETVE BÁRMELY MÁS JOGI ELMÉLETBŐL ERED, BELEÉRTVE, DE NEM KIZÁRÓLAGOSAN AZ ELMARADT HASZNOT, AZ ELMARADT BEVÉTELT, AZ ELVESZETT ÜZLETET, AZ ANYAGI KÁRT, A SZEMÉLYI SÉRÜLÉST VAGY BÁRMILYEN KÖZVETETT VAGY KÖVETKEZMÉNYES VESZTESÉGET VAGY KÁRT.

Hz a Jótállás nem ruházható át, és nem terjed ki a visszaküldés csomagolási és a szállítási költségeire. A jelen Jótállás nem érvényes: (a) balesetből, visszaélésből, helytelen használatból, tűzből, folyadékkal való érintkezésből vagy más külső okból eredő károokra, (b) helytelen kezelésre, helytelen telepítésre, módosításokra, szétszerelésre vagy jogosulatlan javítás kísérletre, (c) kozmetikai károokra – például horpadásokra vagy karcolásokra –, amelyek nem befolyásolják a Termék működését, (d) a Termékek a NOCO közzétett irányelveitől eltérő üzemeltetése által okozott károokra, (e) a Termék normál elhasználódásából vagy más módon a Termék normál öregedéséből eredő hibákra, vagy (f) ha bármilyen sorozatszámot eltávolítottak a Termékről, vagy a sorozatszámot megrongálták.

Ha a Jótállási időszak alatt reklamációt nyújt be, a NOCO saját belátása szerint: (a) megjavítja a tesztelés alapján a funkcionális követelményeknek megfelelő terméket, (b) kicseréli a terméket egy ugyanolyan típusú cseretermékre (vagy az Ön beleegyezésével olyan termékre, amely ugyanolyan vagy lényegében hasonló tulajdonságokkal rendelkezik, mint az eredeti termék – pl. egy másik modell ugyanazokkal a funkciókkal), amely új vagy újszerű, és amely a tesztelés során megfelelt a funkcionális követelményeknek, vagy (c) a vételár visszatérítése ellenében visszaveszi a Terméket. A korlátozott jótállási igények feldolgozásához szükségünk van bizonyos információkra, beleértve a vásárlás igazolását is. A korlátozott jótállás szerinti igény benyújtásához kérjük, vegye fel a kapcsolatot a NOCO ügyfélszolgálatával a következő címen:

(Web) <https://no.co/support>
(E-mail) support@no.co
(USA/Kanada/Mexikó) +1.800.456.6626

(Egyesült Királyság) +44 20 4520 7738
(EU) +31 20 214 0047

(Ausztrália) +61 2 4062 0068
(Japán) +81 3 6893 3017

NEBEZPEČÍ

Uživatelská příručka a záruční list



PŘEČTĚTE SI A SNAŽTE SE POROZUMĚT VŠEM INFORMACÍM TÝKAJÍCÍM SE BEZPEČNOSTI PŘEDTÍM, NEŽ ZAČNETE POUŽÍVAT TENTO VÝROBEK. Nedodržení těchto pokynů může mít za následek ÚRAZ ELEKTRICKÝM PROUDEM, VÝBUCH, POŽÁR, což může vyústit ve VÁŽNÉ PORANĚNÍ, SMRT nebo ŠKODÁM NA MAJETKU.



Úraz elektrickým proudem. Výrobek je elektrickým zařízením, které může způsobit šok a vážné poranění. Neodřezávejte napájecí kabely. Neponořujte do vody nebo nenamáčejte.



Výbuch. Nekontrolované, nekompatibilní nebo poškozené akumulátory mohou při použití s tímto výrobkem vybuchnout. Nenechávejte výrobek při používání bez dozoru. Nepokoušejte se rychle nastartovat poničený nebo zmrzlý akumulátor. Používejte výrobek pouze s akumulátory doporučeného napětí. Používejte výrobek v dobře větraných prostorech.



Ohněň. Výrobek je elektrickým zařízením, které produkuje teplo a může způsobit popáleniny. Nezakrývejte výrobek. Při používání výrobku nekuřte nebo nepoužívejte žádný zdroj elektrických jisker nebo ohně. Udržujte výrobek mimo dosah hořlavých látek.



Poranění očí. Při používání výrobku používejte ochranu očí. Akumulátory mohou vybuchnout a způsobit vznik odlétávajících částic. Kyselina z akumulátoru může způsobit podráždění očí a kůže. V případě kontaminace očí nebo kůže opláchněte postižené místo čistou tekoucí vodou a okamžitě kontaktujte centrum kontroly otrav.



Výbušné plyny. Práce v blízkosti oloveného akumulátoru je nebezpečná. Během běžného používání vytvářejí akumulátory výbušné plyny. Abyste snížili riziko výbuchu akumulátoru, řiďte se všemi bezpečnostními pokyny a těmi pokyny, které byly vydány výrobcem akumulátoru a výrobcem jakéhokoliv zařízení, které je určeno k použití v blízkosti baterie. Prostudujte si varovné štítky umístěné na těchto produktech a na motoru.

čeština

Více informací a podpory
naleznete na:

www.no.co/support

Důležitá bezpečnostní varování

POZOR:

Manuální režim vypíná všechna bezpečnostní opatření. Při nesprávném použití a/nebo při použití v rozporu s naším doporučením může způsobit úraz nebo smrt a zneplatní vaši záruku. Riziko ohně, exploze a popálenin. Nerozebírejte, nemačkejte, nezahřívejte nad 60°C (140°F) nebo nespalujte. Zařízení je určeno pro dočasné venkovní použití a při vlhkých podmínkách by se o něj mělo přiměřeně pečovat.

VAROVÁNÍ:

Nepřebíjejte interní baterii. Přečtěte si návod k použití. V blízkosti napájecího zdroje nekuřte, nezapalujte sirky nebo nedělejte jiskry. Interní baterii nabíjejte jen v dobře větraných oblastech a v době, kdy zařízení nepoužíváte.

POZOR:

Riziko zranění třetích osob. Nepoužívejte produkt, když jsou napájecí kabel nebo kabely baterie jakkoliv poškozeny. Zařízení není určeno pro používání v komerčních opravnách. Když zařízení nepoužíváte, skladujte jej uvnitř. Když není zařízení používáno, nemělo by být skladováno nebo ponecháno venku.

Osobní opatření. Používejte výrobek pouze k tomu, k čemu byl vyroben. Někdo by se měl pohybovat v dosahu vašeho hlasu nebo dostatečně blízko na to, aby vám přišel v případě pohotovosti na pomoc. Pro případ kontaminace kyselinou z akumulátoru mějte vždy po ruce zásobu čisté vody a mýdlo. Při práci v blízkosti akumulátoru noste kompletní ochranu očí a ochranný oděv. Vždy po manipulaci s akumulátorem a souvisejícími materiály si umyjte ruce. Nemanipulujte při práci s akumulátorem a ani nenoste kovové objekty včetně: náradí, hodinek a šperků. Pokud by kov spadl na baterii, může způsobit jiskření nebo zkrat, který může mít za následek poranění elektrickým proudem, požár, výbuch, který může způsobit zranění, smrt nebo škodu na majetku. **Nezletilí.** Pokud byl tento výrobek „Kupující“ pořízen pro použití nezletilou osobou, kupující dospělý souhlasí s tím, že nezletilému před použitím akumulátoru poskytne podrobné pokyny. Pokud tak neučiní, nese výhradní odpovědnost „kupujícího“, který souhlasí s tím, že odškodní společnost NOCO za jakékoliv neúmyslné použití nebo zneužití výrobku nezletilou osobou. **Nebezpečí udušení.** Příslušenství může pro děti představovat nebezpečí udušení. Nenechávejte děti s výrobkem nebo jakýmkoli příslušenstvím bez dozoru. Tento výrobek není hračka. **Manipulace.** Manipulujte s výrobkem šetrně. Výrobek může být poškozen nebo může dojít k jeho narušení. Nepoužívejte poškozený výrobek včetně, ale ne omezeno na, prasklin na krytu nebo poničených kabelů. Nepoužívejte výrobek s poškozeným napájecím kabelem. Vlhkost a kapaliny mohou poškodit výrobek. Nemanipulujte s výrobkem nebo veškerými elektrickými součástkami blízko jakékoli kapaliny. Skladujte a používejte výrobek na suchých místech. Nepoužívejte výrobek, pokud dojde k jeho namočení. Pokud je výrobek právě používán a dojde k jeho namočení, odpojte jej od akumulátoru a okamžitě přestaňte výrobek používat. Nevypojujte výrobek vytahováním kabelů. **UPOZORNĚNÍ:** Horký povrch, Před manipulací počkejte, až jednotka vychladne. **Úpravy.** Nepokoušejte se změnit, upravovat nebo opravovat žádnou část tohoto výrobku. Rozebírání výrobku může způsobit poranění, smrt nebo škodu na majetku. Pokud dojde k poškození výrobku, pokud špatně funguje nebo přijde do kontaktu s jakoukoli tekutinou, přerušete používání a kontaktujte společnost NOCO. Jakékoli úpravy výrobku

zruší vaši záruku. **Příslušenství.** Tento výrobek je schválen pouze pro použití s příslušenstvím od společnosti NOCO. Společnost NOCO nezodpovídá za bezpečnost uživatele nebo poškození výrobku v případě použití jiných příslušenství než těch, které byly schváleny společností NOCO. **Umístění.** Nedovolte, aby kyselina z baterie přišla do kontaktu s výrobkem. Nepoužívejte výrobek v uzavřených prostorách nebo prostorách s omezeným větráním. Nenasazujte baterii na vrchní část výrobku. Umístěte kabelové vodiče tak, aby nedošlo k náhodnému poškození pohybem částí vozidla (včetně částí kapoty a dveří), přesouváním částí motoru (včetně lopatek ventilátoru, řemenů a řemenic) nebo toho, co by mohlo znamenat nebezpečí, které by mohlo způsobit zranění nebo smrt. **Provozní teplota.** Tento výrobek je navržen pro práci při teplotě prostředí mezi -20 °C a 50 °C. Nepoužívejte jej mimo toto teplotní rozhraní. Nepokoušejte se nouzově nastartovat zmrzlý akumulátor. Pokud se akumulátor začne nadměrně zahřívát, okamžitě přestaňte používat výrobek. **Skladování.** Nepoužívejte nebo neskladujte váš výrobek v prostorách s vysokými koncentracemi prachu nebo látek přenášených vzduchem. Skladujte váš výrobek na plochých, bezpečných površích, aby byl zajištěn před pádem. Skladujte váš výrobek na suchém místě. Skladovací teplota je zhruba -20 °C - 50 °C (průměrná teplota 0 °C až + 25 °C). Nikdy za žádných okolností nepřekračujte hodnotu 80°C. **Kompatibilita.** Výrobek je kompatibilní pouze s 12 voltovými olovenými akumulátory. Nepokoušejte se používat výrobek s jakýmkoli jiným typem akumulátoru. Nouzové startování akumulátorů s jiným chemickým médiem může mít za následek poranění, smrt nebo škodu na majetku. Před pokusem o nouzové nastartování akumulátoru kontaktujte výrobce akumulátoru. Neprovádějte nouzový start akumulátoru, pokud si nejste bezpečně vědomi toho, jaké chemické médium akumulátor obsahuje a jakou má hodnotu napětí. **Baterie.** Vestavěná lithium-iontová baterie by měla být nahrazena pouze společností NOCO a musí být recyklována nebo likvidována odděleně od domácího odpadu. Nepokoušejte se sami vyměnit baterii a nepoužívejte poškozenou nebo netěsnou lithium-iontovou baterii. Nikdy nevhazujte baterii do odpadků v domácnosti. Likvidace baterií v komunálním odpadu je podle státních a federálních zákonů a předpisů o životním prostředí nezákonná. Vždy odnášejte použité baterie do místního centra pro recyklaci baterií. Pokud je baterie výrobku nadměrně horká, vylučuje nepříjemný pach, je zdeformovaná, pořežaná nebo vykazuje abnormální nález, okamžitě zastavte veškeré používání a kontaktujte společnost NOCO. **Nabíjení baterie.** Produkt nabíjejte pomocí přiloženého nabíjecího kabelu USB-C nebo 12V nabíječky do auta. NOCO nedoporučuje používání USB-C kabelů a napájecích adaptérů třetích stran a není odpovědná za škody, zranění a/nebo smrt při použití nabíjecích produktů třetích stran. Dejte si pozor na použití napájecích adaptérů s nízkou kvalitou, neboť mohou představovat vážné elektrické riziko, které může vyústit ve zranění a/nebo smrt osob a poškození zařízení nebo majetku. Použití poškozených kabelů nebo nabíječky nebo nabíjení při vyšší vlhkosti může způsobit elektrický šok. Používání generických napájecích adaptérů či adaptérů třetích stran může snížit životnost vašeho produktu a způsobit jeho závadu. NOCO není odpovědná za bezpečnost uživatelů při používání příslušenství nebo spotřebního materiálu, který není společností NOCO schválen. Při používání USB napájecího adaptéru pro nabíjení daného produktu se ujistěte, že zástrčka střídavého proudu je zcela zasunuta do adaptéru předtím, než jej strčíte do zásuvky. Napájecí adaptéry se mohou během běžného používání zahřát a delší kontakt s kůží může způsobit tělesné zranění. Při používání adaptérů vždy zajištěte v jejich okolí dostatečné větrání. Pro zajištění maximální životnosti baterie se vyhněte nabíjení svého produktu po dobu delší než jeden týden v kuse, neboť přebíjení může zkrátit životnost baterie. Časem se nepoužívaný produkt vybijí a bude muset být před dalším použitím nabit. Pokud produkt nepoužíváte, odpojte jej od zdrojů napájení. Používejte produkt pouze pro zamýšlené účely. **Medicínská zařízení.** Výrobek může vyzařovat elektromagnetická pole. Výrobek obsahuje magnetické součásti, které mohou zasahovat do funkce kardiostimulátorů, defibrilátorů nebo jiných lékařských zařízení. Tato elektromagnetická pole mohou zasahovat do funkce kardiostimulátorů nebo jiných lékařských zařízení. Vlastníte-li jakékoli lékařské zařízení včetně kardiostimulátorů, konzultujte použití výrobku se svým lékařem. Pokud máte podezření, že výrobek zasahuje do funkce medicínského zařízení, přestaňte okamžitě výrobek používat a okamžitě se poraďte se svým lékařem. **Zdravotní stav.** Pokud se nacházíte ve zdravotním stavu, u kterého máte podezření, že by mohl být zasažen používáním

výrobku, včetně ale ne omezeno na: záchvaty, výpadky, oční stíny nebo bolesti hlavy, obraťte se na svého lékaře před použitím produktu. Používání integrované vysoce výkonné baterky zahrnuje nebezpečí citlivosti na světlo. Používání světla v režimu Strobe může u osob s fotosenzitivní epilepsií způsobit záchvaty, což může vést k vážnému zranění nebo smrti. **Světlo.** Přímé hledění přímo do světla baterky může vést k trvalému poškození zraku. Výrobek je vybaven vysoce výkonnou přednastavenou LED lampou, která vysílá silný paprsek na nejvyšší úrovni. **Čištění.** Před každou údržbou nebo čištěním vypněte zařízení. Pokud je výrobek v kontaktu s kapalinou nebo jiným typem kontaminantu, ihned jej očistěte a usušte. Používejte měkkou látku, která nepouští vlákna (mikrovlákna). Zabraňte vniknutí vlhkosti do otvorů. **Prostředí s rizikem výbuchu.** Všimněte si všech varování a pokynů. Nepoužívejte výrobek v žádném prostředí s potenciálně výbušnou atmosférou, včetně oblastí s palivem nebo oblastí, které obsahují chemikálie nebo částice, jako jsou zrna, prach nebo prach z různých kovů. **Aktivity s vážným důsledkem.** Tento výrobek není určen pro použití tam, kde selhání výrobku může vést k poranění, smrti nebo vážnému poškození životního prostředí. **Rušivý vliv rádiových vln.** Výrobek je navržen, zkoušen a vyroben tak, aby vyhovoval předpisům upravujícím emise vysokofrekvenčních kmitočtů. Takové emise z výrobku mohou negativně ovlivnit provoz jiných elektronických zařízení a způsobit jejich poruchu. **Číslo modelu: GBX155** Toto zařízení vyhovuje části 15 pravidel FCC. Provoz podléhá následujícím dvěma podmínkám: (1) toto zařízení nesmí způsobovat škodlivé rušení a (2) toto zařízení musí být schopno akceptovat jakákoli přijatá rušení, včetně rušení, která mohou způsobit nežádoucí provoz. **POZNÁMKA:** Toto zařízení bylo testováno a bylo zjištěno, že podle části 15 pravidel FCC splňuje limity pro digitální zařízení třídy A. Tyto limity jsou navrženy tak, aby poskytovaly přiměřenou ochranu proti škodlivému rušení při provozu zařízení v komerčním prostředí. Toto zařízení generuje, používá a může vyzařovat vysokofrekvenční energii a pokud není instalováno a používáno v souladu s návodem k použití, může způsobit škodlivé rušení rádiové komunikace. Provoz tohoto zařízení v obytné zóně pravděpodobně způsobí škodlivé rušení, v takovém případě bude uživatel muset opravit rušení na vlastní náklady.

CZ

Jak zařízení používat

Krok 1: Nabíjení zařízení GBX155.

GBX155 je dodáván částečně nabitý již z výroby a před použitím musí být zcela nabit. Připojte GBX155 pomocí přiloženého nabíjecího kabelu USB-C nebo 12V nabíječky do auta do vstupního/výstupního portu USB-C. Může být nabit z jakéhokoliv napájeného USB portu jako je adaptér střídavého proudu, nabíječka do auta, laptop a další. Vstupní/výstupní port USB-C používá technologii Power Delivery 3.0, která umožňuje přijímat/dodávat až 60 W. Čas nabití GBX155 se bude lišit v závislosti na úrovni vybití a použitém napájecím zdroji. Skutečné výsledky se mohou lišit kvůli stavu baterie.

Při dobíjení je úroveň nabíjení interní baterie indikována LED indikátory nabíjení. LED diody začnou pomalu pulzovat na „Zapnuto“ a „Vypnuto“ a vytvoří pevný sloupec, dokud nebudou zapnuty všechny čtyři LED diody nabíjení. Po úplném nabití baterie bude zelená 100% LED pevná a LED diody nabíjení 25%, 50% a 75% se vypnou. Jednou za čas bude zelená LED 100% dioda vydávat pulsující světlo, které indikuje, že dochází k udržovacímu nabíjení.

Čas dobíjení: Výkon nabíječky:

64h 2,5W

32h 5W

16h 10W

Stav vnitřní baterie



25% 50% 75% 100%

Rychlé nabití.

GBX155 je vybaven technologií rychlého nabití, která umožňuje jeho nabití až do úrovně 60 W. Pro úplné využití této vlastnosti je potřebná kompatibilní nabíječka podporující USB-C technologii Power Delivery 3.0 o 60 W. LED dioda pro rychlé nabití se rozsvítí, jakmile hodnota napájení překročí 15 W, což značí, že je USB Power Delivery 3.0 aktivní.

Automobilová nabíječka.

Nejúčinnějším způsobem nabíjení GBX155 je použití nabíječky NOCO Automotive Charger. POZNÁMKA: Aby bylo možné rychle nabit jednotku, musí být vozidlo zapnuté / běžící, aby mohla být použita automatická nabíječka.

Zdroj energie.

Při nabíjení zařízení USB je důležité nejprve napájet jednotku GBX155 a poté připojit nabíjené zařízení USB. POZNÁMKA: Pokud jednotka GBX155 není zapnuta jako první, bude odebírat energii ze zařízení USB, pokud je kompatibilní s DRP. Chcete-li nabíjet GBX155 zařízením kompatibilním s DRP (např. Telefonem, notebookem, powerbankou), ujistěte se, že je GBX155 vypnutý před provedením kabelového připojení mezi GBX155 a zařízením DRP.

Rychlé nabití.

Čas dobíjení:	Výkon nabíječky:
2,7h	60W

Automobilová nabíječka.

Čas dobíjení:	Výkon nabíječky:
2,7h	60W

Krok 2: Připojte zařízení k akumulátoru

Důkladně si přečtěte a porozumějte návodu majitele vozidla v oblastech ostražitosti a doporučených metod pro nouzový start vozidla. Ujistěte se, že před použitím tohoto produktu určíte dle návodu majitele baterie napětí a chemický stav baterie. GBX155 je pouze pro rychlý start 12-voltových olovených baterií. Před připojením k baterii se ujistěte, že máte 12-voltovou olovenou baterii. GBX155 není vhodný pro žádný jiný typ baterie. Identifikujte správnou polaritu elektrod baterie. Kladná elektroda je běžně značena těmito písmeny či symbolem (POS, P, +). Záporná elektroda je běžně značena těmito písmeny či symbolem (NEG, N, -). Nepřipojujte nic ke karburátoru, palivovému potrubí nebo tenkým listovým kovovým částem. Pokyny níže jsou pro negativní uzemnění (nejčastější). Pokud má vaše vozidlo pozitivní uzemnění (velmi neobvyklé), podívejte se do návodu pro správný postup nouzového startu vozidla.

1. Připojte kladnou (červenou) svorku baterie na kladnou (POS, P, +) elektrodu a zápornou (černou) svorku baterie na zápornou (NEG, N, -) elektrodu nebo podvozek vozidla.

Krok 3: Provedení nouzového startu.

1. Ujistěte se, zda jsou před pokusem o nouzový start vozidla veškerá zařízení způsobující výkonové zatížení vozidla (přední světa, rádio, klimatizace, atd.) vypnutá.

2. Stiskněte tlačítko napájení pro zahájení nouzového startu a všechny LED diody najednou zablikají. Jste-li správně připojeni k baterii, bílá Boost LED dioda se rozsvítí a LED diody nabíjení budou blikat. Po detekci baterie se spustí 60-sekundový odpočet.

3. Zkuste nastartovat vozidlo. Většina vozidel okamžitě nastartuje. Pokud vozidlo okamžitě nenastartuje, vyčkejte 20 - 30 sekund a zkuste to znovu. Po 60-sekundovém odpočtu se musí jednotka vypnout a znovu zapnout, aby se spustila nová sekvence nouzového startu. Nepokoušejte se o více než pět (5) postupných nouzových startů během patnácti (15) minut. Umožněte GBX155, aby patnáct (15) minut odpočíval, před dalším pokusem o nouzový start.

4. Poté, co nastartujete své vozidlo, vypněte jednotku, odpojte svorky baterie a odeberte GBX155.

60-sekundový odpočet.

60-sekundový odpočet se spustí, jakmile bude detekována baterie. Po skončení 60 sekund se ukončí funkce nouzového startu. Boost LED dioda zhasne a LED diody interní baterie zobrazí aktuální stav nabití jednotky. Pro resetování funkce nouzového startu stiskněte tlačítko napájení, abyste jednotku vypnuli. Znovu stiskněte tlačítko napájení pro zapnutí jednotky a opětovné spuštění funkce nouzového startu.

POZOR.

60-SEKUNDOVÝ ODPOČET JE PŘI POUŽÍVÁNÍ RUČNÍHO OVLÁDÁNÍ VYPNUTÝ. ENERGIE BUDE DODÁVÁNA PO CELOU DOBU AKTIVACE RUČNÍHO OVLÁDÁNÍ. PRO MAXIMALIZACI POČTU NOUZOVÝCH STARTŮ JE DOPORUČENO VYPNOUT JEDNOTKU BOOST, JAKMILE VOZIDLO NASTARTUJE.

Nízkonapěťové baterie a ruční přepínání

Zařízení GBX155 je navrženo pro nouzový start 12 voltových olovených akumulátorů až do hodnoty napětí 3 voltů. Pokud je váš akumulátor pod hodnotou 3 voltů, LED kontrolka Boost bude vypnutá. To je znamení, že zařízení GBX155 nemůže rozpoznat baterii. Pokud potřebujete nouzově nastartovat baterii, která má napětí menší než 3 volty, můžete využít funkci Ruční přepínání, která vám umožní zapnout funkci nouzového startu.

POZOR.



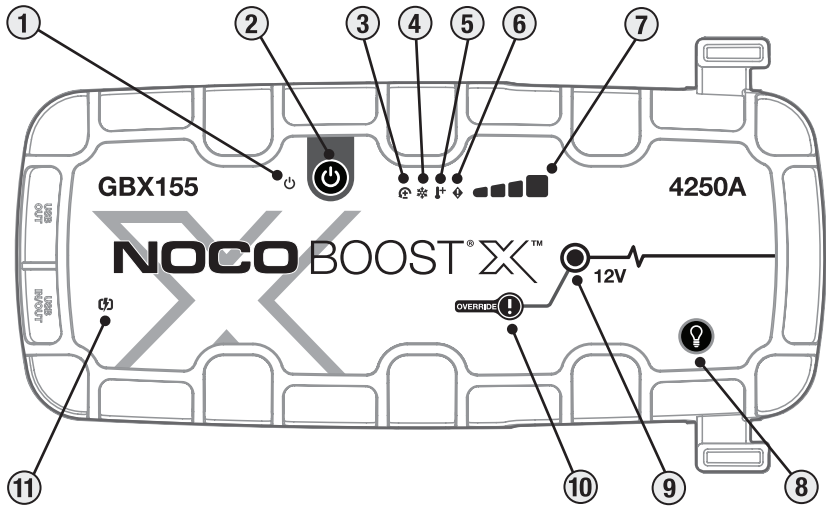

POUŽÍVEJTE TENTO REŽIM S EXTRÉMNÍ OPATRNOSTÍ. TENTO REŽIM JE URČEN POUZE PRO 12 VOLTOVÉ OLOVENÉ AKUMULÁTORY. FUNKCE ODOLNOSTI PROTI JISKŘENÍ I OCHRANA PROTI OBRÁCENÉ POLARITĚ JSOU VYPNUTÉ. VĚNUJTE VELMI BEDLIVOU POZORNOST POLARITĚ AKUMULÁTORŮ JEŠTĚ PŘEDTÍM, NEŽ POUŽIJETE TENTO REŽIM. NEDOVOLTE, ABY SE POZITIVNÍ A NEGATIVNÍ SVORKY NAVZÁJEM DOTÝKALY JEDNA DRUHÉ, NEBOŤ BY VÝROBEK MOHL GENEROVAT JISKŘENÍ. TENTO REŽIM POUŽÍVÁ VELMI VYSOKOU HODNOTU PROUDU (AŽ DO 4250 AMPÉRŮ), KTERÁ MŮŽE ZPŮSOBIT JISKŘENÍ A VYSOKOU HODNOTU TEPLA, POKUD NENÍ SPRÁVNĚ POUŽÍVÁN. NEJSTE-LI SI JISTI POUŽITÍM TOHOTO REŽIMU, NEPOKOUŠEJTE SE O TO SAMI A VYHLEDEJTE ODBORNOU POMOC.



Rozhraní

- 1. Když je jednotka zapnutá, LED** Kontrolka Napájení se rozsvítí bíle. Po 60 sekundovém odpočítávání časového limitu se rozsvítí oranžově, dokud nebudou svorky vyjmuty z autobaterie nebo dokud nebude GBX155 vypnut a znovu zapnut.
- 2. Stisknutí** Stisknutím zapnete a vypnete jednotku nebo restartujete zesílení po 60 sekundovém limitu.
- 3. LED dioda chyby opačné polarity** Při detekci opačné polarity se rozsvítí červeně.
- 4. Studená LED** Pokud je teplota příliš nízká, rozsvítí se nebo bliká modře.
- 5. Horká LED** Pokud je teplota příliš vysoká, rozsvítí se nebo bliká červeně.
- 6. Chybová kontrolka LED** Bliká „zapnuto“ a „vypnuto“ v různých sekvencích (od 1 do 6 bliknutí), aby se vyjádřily chybové stavy.
- 7. Stav vnitřní baterie** Indikuje stav nabití vnitřní baterie.
- 8. Tlačítko světelného režimu** Přepíná ultra-jasně LED světlo v 7 světelných režimech: 100% > 50% > 10% > SOS > Blink > Strobe > Vypnuto
- 9. LED kontrolka Boost** Se rozsvítí bíle v případě, když je aktivní režim Boost. Pokud je jednotka správně připojena k akumulátoru, zařízení GBX155 automaticky rozpozná akumulátor a přejde do režimu Boost (Když je aktivní funkce Manuální přepínání, kontrolka LED bliká bíle).
- 10. Tlačítko funkce Manuální přepínání** Pro spuštění jej stiskněte a podržte tři (3) sekundy. **VAROVÁNÍ: Vyřadí z funkce ochranné zabezpečení a ručně přepne režim Boost do polohy „Zapnuto“.** Pouze pro použití, když je napětí baterie příliš nízké na to, aby bylo detekováno.
- 11. LED dioda rychlého nabíjení** Při aktivním rychlém nabíjení se rozsvítí bíle. LED dioda rychlého nabíjení zčervená (trvale / bliká), pokud dojde k chybě.

Řešení potíží

	Chyba	Důvod/Řešení
	Červená	Detekce opačné polarity. / Otočte připojení baterie.
	Jedno (1) bliknutí	Detekován zkratovaný obvod na svorkách baterie. / Odeberte všechna spojení a znovu připojte svorky k baterii.
	Dvě (2) bliknutí	Vysoké napětí detekováno na svorkách (GBX155 je připojeno k napětovému systému vyššímu než 12V, například 24V).
	Tři (3) bliknutí	Detekován špatný článek baterie. / Když interní článek baterie během nabíjení selhal.
	Čtyřnásobný (4) blesk	Chyba časového limitu nabíjení (tj. GBX155 je hromadně nabíjena příliš dlouho).
	Blesk Sextuple (6)	Back-Charge detekován do GBX155 prostřednictvím svorek, když je v režimu Boost (tj. GBX155 je v manuálním přepsání a poté je připojen k systému vyššímu než 12V, například 24V).
	Kontrolka horka LED: Svítí plným světlem	Jednotka je plně provozuschopná, ale blíží se k horní teplotní hranici. / Nechejte jednotku vychladnout.
	Kontrolka horka LED: Bliká	Jednotka je příliš horká na to, aby se rozběhla, v tomto stavu je k dispozici pouze svítina. / Nechejte jednotku vychladnout.
	Chladová kontrolka LED: Svítí plným světlem	Jednotka je plně provozuschopná, ale blíží se k dolní teplotní hranici. / Nechejte jednotku zahřát.
	Chladová kontrolka LED: Bliká	Jednotka je příliš studená na to, aby nastartovala, v tomto stavu je k dispozici pouze baterka / Nechte jednotku zahřát.
	Červené blikání	Při nabíjení jednotky zkontrolujte poškození kabelu nebo nabíječky / Pokud nabíjíte zařízení USB-C, zkontrolujte poškození kabelu nebo zařízení / Pokud problém přetrvává, kontaktujte podporu NOCO.
	Červená	Připojená nabíječka je nekompatibilní. / Odpojte kabel USB, vypněte / zapněte jednotku, použijte jinou nabíječku.

Technické specifikace

Vnitřní baterie: 99Wh Lithium Ion

Hodnota špičkového proudu: 4250A

Provozní teplota: -20°C až +50°C

Teplota nabíjení: 0°C až +40°C

Teplota skladování: -20°C až +50°C (Prům. tepl.)

USB-C (Vstup): 5V 1.5A/9V 3A/12V 3A/15V 3A/20V 3A

USB-C (Výstup): 5V 3A/9V 3A/12V 3A/15V 3A/20V 3A

USB (Výstup): 5 V stejnosměrný proud 2,1 A Max / 10 W Max

Ochrana pláště: IP65 (w/Zavřené porty)

Chlazení: Přirozená konvekce

Rozměry (L x W x H): 30,6 x 16,3 x 6,9 Centimetrů

Hmotnost: 2,6 Kilogramů (5,82 lb)

Omezená záruka společnosti NOCO na jeden (1) rok.

DŮLEŽITÉ: POUŽÍVÁNÍM TOHOTO VÝROBKU SOUHLASÍTE S PODMÍNKAMI ROČNÍ (1) OMEZENÉ ZÁRUKY SPOLEČNOSTI NOCO (DÁLE JEN „ZÁRUKA“), JAK JE UVEDENO NIŽE. NEPOUŽÍVEJTE VÝROBEK, DOKUD SE NESEZNÁMÍTE S PODMÍNKAMI ZÁRUKY. POKUD S PODMÍNKAMI ZÁRUKY NESOUHLASÍTE, VÝROBEK NEPOUŽÍVEJTE A VRÁŤTE JEJ.

TATO ZÁRUKA VÁM DÁVÁ KONKRÉTNÍ ZÁKONNÁ PRÁVA A MŮŽETE MÍT DALŠÍ PRÁVA, KTERÁ SE LIŠÍ V ZÁVISLOSTI NA STÁTU, ZEMI NEBO PROVINCI. KROMĚ PŘÍPADŮ POVOLENÝCH ZÁKONEM SPOLEČNOST NOCO NEVYLUČUJE, NEOMEZUJE ANI NEPOZASTAVUJE JINÁ PRÁVA, KTERÁ MŮŽETE MÍT, VČETNĚ TĚCH, KTERÁ MOHOU VYPLYVAT Z NEDODRŽENÍ KUPNÍ SMLOUVY. PRO ÚPLNÉ POCHOPENÍ VAŠICH PRÁV BYSTE SE MĚLI SEZNÁMIT SE ZÁKONY VAŠEHO STÁTU, ZEMĚ NEBO PROVINCE.

V ROZSAHU POVOLENÉM ZÁKONEM JSOU TATO ZÁRUKA A UVEDENÉ OPRAVNÉ PROSTŘEDKY VÝHRADNÍ A NAHRADZUJÍ VŠECHNY OSTATNÍ ZÁRUKY, OPRAVNÉ PROSTŘEDKY A PODMÍNKY, AŤ UŽ ÚSTNÍ, PÍSEMNÉ, ZÁKONNÉ, VÝSLOVNÉ NEBO PŘEDPOKLÁDANÉ. SPOLEČNOST NOCO SE V ROZSAHU POVOLENÉM ZÁKONEM ZŘÍKÁ VŠECH ZÁKONNÝCH A PŘEDPOKLÁDANÝCH ZÁRUK, MIMO JINÉ VČETNĚ ZÁRUK PRODEJNOSTI A VHODNOSTI PRO URČITÝ ÚČEL A ZÁRUK PROTI SKRYTÝM NEBO LATENTNÍM VADÁM. POKUD TAKOVÉ ZÁRUKY NELZE ODMÍTNOUT, SPOLEČNOST NOCO OMEZUJE DOBU TRVÁNÍ A PROSTŘEDKY NÁPRAVY TĚCHTO ZÁRUK NA DOBU TRVÁNÍ TĚTO VÝSLOVNÉ ZÁRUKY A PODLE VOLBY SPOLEČNOSTI NOCO NA OPRAVU NEBO VÝMĚNU NIŽE POPSANÝCH VÝROBKŮ. NĚKTERÉ STÁTY, ZEMĚ A PROVINCE NEUMOŽŇUJÍ OMEZENÍ DOBY TRVÁNÍ PŘEDPOKLÁDANÉ ZÁRUKY NEBO PODMÍNKY, TAKŽE VÝŠE POPSANÉ OMEZENÍ SE NA VÁS NEMUSÍ VZTAHOVAT.

Společnost NOCO poskytuje záruku na výrobky značky NOCO obsažené v originálním balení („výrobek NOCO“) na vady materiálu a zpracování při běžném používání v souladu se zveřejněnými pokyny společnosti NOCO po dobu JEDNOHO (1) ROKU od data původního maloobchodního nákupu nebo data dodání koncovému uživateli („záruční doba“).

Zveřejněné pokyny společnosti NOCO zahrnují mimo jiné informace obsažené v této záruce, technické specifikace a uživatelské příručky. Pro koncové uživatele v Evropské unii (EU), Evropské zóně volného obchodu (ESVO), Severní politice nebo Spojeném království může být záruční doba prodloužena minimálně na DVA (2) ROKY. V NĚKTERÝCH STÁTECH, ZEMÍCH NEBO PROVINCIÍCH MOHOU MÍSTNÍ ZÁKONY STANOVIT DELŠÍ ZÁRUČNÍ LHŮTY. Výhody omezené záruky jsou proto určeny k doplnění, nikoli k nahrazení práv poskytovaných zákony na ochranu spotřebitele.

ODPOVĚDNOST SPOLEČNOSTI NOCO JE OMEZENÁ NA VÝMĚNU NEBO OPRAVU. SPOLEČNOST NOCO NEODPOVÍDÁ ZA ŽÁDNÉ ZVLÁŠTNÍ, NÁHODNÉ, NÁSLEDNÉ NEBO EXEMPLÁRNÍ ŠKODY VZNIKLE V DŮSLEDKU PORUŠENÍ ZÁRUKY NEBO PODMÍNEK NEBO NA ZÁKLADĚ JAKÉKOLI JINÉ PRÁVNÍ TEORIE, MIMO JINÉ VČETNĚ UŠLÉHO ZISKU, UŠLÉHO PŘÍJMU, UŠLÉHO PODNIKÁNÍ, ŠKODY NA MAJETKU, ÚJMY NA ZDRAVÍ NEBO JAKÉKOLI NEPŘÍMÉ NEBO NÁSLEDNÉ ZTRÁTY NEBO ŠKODY.

Tato záruka je nepřenosná a nevztahuje se na balné a dopravné při vrácení. Tato záruka se nevztahuje: (a) na poškození způsobené nehodou, zneužitím, nesprávným použitím, požárem, kontaktem s kapalinou nebo jinou vnější příčinou, (b) nesprávnou manipulací, nesprávnou instalací, úpravami, demontáží nebo pokusem o neautorizovanou opravu, (c) kosmetickým poškozením – jako jsou promáčkliny nebo škrábance – které neovlivňují funkčnost výrobku, (d) poškození způsobené používáním výrobku mimo rámec zveřejněných pokynů společnosti NOCO, (e) vady způsobené běžným opotřebením nebo jinak způsobené běžným stárnutím výrobku, nebo (f) pokud bylo z výrobku odstraněno nebo bylo znehodnoceno sériové číslo.

Pokud během záruční doby uplatníte reklamaci, společnost NOCO podle svého uvážení: (a) opraví výrobek, který byl otestován a vyhověl našim funkčním požadavkům, (b) vymění výrobek za náhradní výrobek stejného modelu (nebo s vaším souhlasem za výrobek, který má stejné nebo v podstatě podobné vlastnosti jako původní výrobek – např. jiný model se stejnými funkcemi), který je nový nebo podobný novému a byl otestován a vyhověl našim funkčním požadavkům, nebo (c) vymění výrobek za vrácení kupní ceny. Ke zpracování nároků z omezené záruky vyžadujeme určité informace, včetně dokladu o koupi. Chcete-li uplatnit reklamaci v rámci omezené záruky, obraťte se na podporu společnosti NOCO na adrese:

(Web)	https://no.co/support	(UK)	+44 20 4520 7738	(AU)	+61 2 4062 0068
(E-mail)	support@no.co				
(US/CA/MX)	+1.800.456.6626	(EU)	+31 20 214 0047	(JP)	+81 3 6893 3017



NEBEZPEČENSTVO

Používateľská príručka a záručné informácie



PRED POUŽITÍM TOHTO VÝROBKU SI PREČÍTAJTE VŠETKY BEZPEČNOSTNÉ INFORMÁCIE A POROZUMEJTE IM. Nedodržanie týchto bezpečnostných pokynov môže mať za následok ZÁSAH ELEKTRICKÝM PRÚDOM, VÝBUCH a POŽIAR, ktoré môžu vyústiť do VÁŽNEHO ZRANENIA, SMRTI alebo ŠKODY NA MAJETKU.



Zásah elektrickým prúdom. Výrobok je elektrické zariadenie, ktoré môže spôsobiť zásah elektrickým prúdom a spôsobiť vážne zranenie. Neodrezávajte elektrické káble. Neponárajte zariadenie do vody ani ho nezaizolujte.



Výbuch. Nesledované, nekompatibilné alebo poškodené batérie môžu pri používaní s výrobkom vybuchnúť. Počas používania výrobku ho nenechávajte bez dozoru. Nesnažte sa o strmý štart poškodenej alebo zamrzutej batérie. Výrobok používajte výlučne s batériami s odporúčaným napätím. Výrobok používajú v dobre vetraných oblastiach.



Požiar. Výrobok je elektrické zariadenia, ktoré vydáva teplo a dokáže spôsobiť popáleniny. Výrobok nezakrývajte. Pri používaní výrobku nefajčíte a nepoužívajte zdroj elektrických iskier alebo ohňa. Výrobok uchovávajte mimo dosahu horľavých materiálov.



Zranenie očí. Pri používaní výrobku noste chrániče očí. Batérie môžu vybuchnúť, pričom môže dôjsť k vyletenu úlomkov. Elektrolyt môže spôsobiť podráždenie očí a pokožky. V prípade zasiahnutia očí alebo pokožky opláchnite zasiahnutú oblasť tečúcou čistou vodou a okamžite kontaktujte centrum pre otravy.



Výbušné plyny. Práca v blízkosti olova je nebezpečná. Batérie vytvárajú počas bežnej prevádzky výbušné plyny. Aby ste znížili riziko výbuchu batérie, dodržiavajte všetky bezpečnostné pokyny, pokyny stanovené výrobcom batérie a výrobcom každého zariadenia, ktoré sa má používať v blízkosti batérie. Skontrolujte upozorňujúce značky na týchto výrobkoch a na motore.

Slovenčina

Pre ďalšie informácie a podporu navštívte:

www.no.co/support

Dôležité bezpečnostné výstrahy

UPOZORNENIE:

V manuálnom režime sú deaktivované všetky bezpečnostné prvky. Ak pri použití zariadenia postupujete nesprávne (resp. proti odporúčaniam výrobcu), znamená to stratu záruky. Navyše to predstavuje riziko vzniku požiaru, výbuchu, popálenín a iných zranení, či dokonca smrti. Zariadenie nerozoberajte, nedrvtv, nezohrievajte na teplotu vyššiu ako 60°C (140°F) a nespálujte. Zariadenie je určené na dočasné vonkajšie použitie a v prípade vlhkých podmienok je nutné postupovať opatrne.

VAROVANIE:

Neprebíjajte vnútornú batériu. Viac sa dozviete v Návode na použitie. V blízkosti napájacieho zdroja nefajčíte, nezapaľujte zápalky ani nevytvárajte iskry. Ak sa zariadenie nepoužíva, vnútornú batériu dobíjajte iba v dobre odvetrávanom priestore.

UPOZORNENIE:

Riziko poranenia osôb. Výrobok nepoužívajte, ak sú poškodené napájacie káble či káble batérie. Toto zariadenie nie je určené na použitie v komerčných opravárskych zariadeniach. Je potrebné skladovať ho v suchých vnútorných priestoroch a ak sa nepoužíva, neodporúča sa nechávať ho vo vonkajších priestoroch.

Osobné preventívne opatrenia. Výrobok používajte len v súlade s určením. V dosahu vášho hlasu alebo vo vašej blízkosti by mala byť nejaká osoba, ktorá by vám v prípade núdze prišla na pomoc. V blízkosti majte pripravenú čistou vodu a mydlo pre prípad znečistenia elektrolytom. Pri práci v blízkosti batérie noste kompletnú ochranu očí a ochranný odev. Po manipulácii s batériami a súvisiacim materiálom si vždy umyte ruky. Pri práci s batériami nemanipulujte s kovovými predmetmi, ako sú nástroje, hodinky či šperky, ani ich nemajte na sebe. Ak do batérie spadne kov, môže dôjsť k iskreniu alebo ku skratu, čo môže mať za následok zásah elektrickým prúdom, požiar, výbuch, ktoré môžu vyústiť do zranenia, smrti alebo škody na majetku. **Neplnoleté osoby.** Ak „Kupujúci“ plánuje, že výrobok budú používať neplnoleté osoby, kupujúci dospelý súhlasí, že pred použitím poskytne každej neplnoletej osobe podrobné pokyny a výstrahy. Nedodržanie tejto požiadavky je výlučnou zodpovednosťou „Kupujúceho“, ktorý súhlasí s tým, že odškodní spoločnosť NOCO za každé použitie v rozpore s určením alebo zneužitie neplnoletými osobami. **Nebezpečenstvo prehltnutia.** Príslušenstvo môže pre deti predstavovať nebezpečenstvo prehltnutia. Nenechávajte deti bez dozoru so žiadnym výrobkom ani príslušenstvom. Výrobok nie je hračka. **Manipulácia.** S výrobkom manipulujte opatrne. Výrobok sa pri náraze môže poškodiť. Nepoužívajte poškodený výrobok vrátane (nielen) výrobku, ktorý má prasknutý kryt alebo poškodené káble. Nepoužívajte výrobok s poškodeným napájacím káblom. Vlhkosť a kvapaliny môžu výrobok poškodiť. Nemanipulujte s výrobkom ani elektrickými dielmi v blízkosti kvapalín. Výrobok skladujte a používajte na suchých miestach. Ak sa výrobok zamokří, nepoužívajte ho. Ak sa už výrobok používa a dôjde k jeho zamokreniu, odpojte ho od batérie a okamžite ho prestaňte používať. Neodpájajte výrobok ťahaním za káble. **UPOZORNENIE: Horúci povrch.** Pred manipuláciou počkajte, kým jednotka vychladne. **Modifikácie.** Nesnažte sa upraviť, modifikovať ani opravovať akúkoľvek súčasť výrobku. Pri demontáži výrobku môže dôjsť k zraneniu, smrti alebo škode na majetku. Ak sa výrobok poškodí, zlyhá alebo príde do kontaktu s akoukoľvek kvapalinou, prestaňte ho používať a kontaktujte spoločnosť NOCO. Akákoľvek modifikácia výrobku spôsobu stratu záruky. **Príslušenstvo.**

Tento výrobok je schválený na používanie výlučne s príslušenstvom NOCO. Spoločnosť NOCO nie je zodpovedná za bezpečnosť používateľa ani jeho škody, ak používa iné príslušenstvo ako schválené spoločnosťou NOCO. **Miesto.** Zabráňte kontaktu elektrolytu s výrobkom. Nepoužívajte výrobok v uzavretej oblasti alebo oblasti s obmedzeným vetraním. Neumiestňujte batériu na výrobok. Káblové vedenia umiestnite tak, aby nedošlo k ich náhodnému poškodeniu pohyblivými dielmi auta (vrátane kapoty a dverí), pohyblivými dielmi motora (vrátane lopatiek ventilátora, pásov a kladiek) alebo čímkolvek, čo by mohlo predstavovať nebezpečenstvo a spôsobiť zranenie alebo smrť. **Prevádzková teplota.** Tento výrobok je navrhnutý tak, aby pracoval pri teplotách od $-20\text{ }^{\circ}\text{C}$ do $+50\text{ }^{\circ}\text{C}$. Neprevádzkujte ho mimo tohto teplotného rozsahu. Nevykonávajte strmý štart zamrzutej batérie. Ak sa batéria nadmerne zohreje, výrobok okamžite prestaňte používať. **Skladovanie.** Výrobok nepoužívajte ani neskladujte v oblastiach s vysokými koncentraciami prachu alebo materiálmi vznášajúcimi sa vo vzduchu. Výrobok skladujte na plochých, bezpečných povrchoch tak, aby nebol náchylný na spadnutie. Výrobok skladujte na suchom mieste. Skladovacia teplota je $-20\text{ }^{\circ}\text{C}$ až $+50\text{ }^{\circ}\text{C}$ (priemerná teplota $0\text{ }^{\circ}\text{C}$ až $+25\text{ }^{\circ}\text{C}$). Nikdy a za žiadnych podmienok neprekračujte teplotu $80\text{ }^{\circ}\text{C}$. **Kompatibilita.** Výrobok je kompatibilný výlučne s 12-voltovými olovenými batériami. Nesnažte sa používať výrobok s akýmkoľvek iným druhom batérií. Strmý štart chemikálií iných batérií môže mať za následok zranenie, smrť alebo škodu na majetku. Predtým, ako sa pokúsíte o strmý štart batérie, skontaktujte sa s jej výrobcom. Nevykonávajte strmý štart batérie, ak nemáte istotu o chemickom zložení batérie alebo jej napätí. **Batéria.** Vo výrobku integrovanú lítium-iónovú batériu smie vymeniť výlučne spoločnosť NOCO a je nutné ju zrecyklovať alebo zlikvidovať mimo domového odpadu. Nesnažte sa vymeniť batériu sami a nemanipulujte s poškodenou alebo tečúcou lítium-iónovou batériou. Nikdy nevyhadzujte batériu do domového odpadu. Vyhadzovanie batérií do domového odpadu je na základe štátnych a federálnych zákonov a predpisov USA nezákonné. Použité batérie vždy odovzdajte v miestnom recyklačnom stredisku. Ak je batéria výrobku nadmerne horúca, vydáva zápach, je zdeformovaná, rozseknutá alebo vyzerá neobvykle, okamžite zastavte každé používanie a kontaktujte spoločnosť NOCO. **Nabíjanie batérie.** Výrobok odporúčame dobíjať nabíjacím káblom USB-C, ktorý je súčasťou balenia alebo v 12 V autonabíjačke. NOCO neodporúča používať nabíjacie káble USB-C ani nabíjačky od tretej strany a nezodpovedá za škody na majetku, zdraví ani na živote pri používaní takýchto zariadení. Vyvarujte sa používania nekvalitných nabíjačiek, nakoľko predstavujú nebezpečenstvo poranenia elektrickým prúdom, škody na majetku, či dokonca usmrtenia. Používanie poškodených káblov či nabíjačiek alebo nabíjanie vo vlhkom prostredí môže spôsobiť úraz elektrickým prúdom. Používanie nezačkových či neschválených zariadení môže skrátiť životnosť vášho zariadenia, resp. zvýšiť jeho poruchovosť. NOCO nezodpovedá za bezpečnosť používateľa pri použití príslušenstva či dielov neschválených spoločnosťou NOCO. Ak zariadenie nabíjate cez USB nabíjačku, uistite sa, že zástrčka striedavého prúdu je riadna zapojená do nabíjačky predtým, než ju zapojíte do elektrickej zásuvky. Nabíjačky sa aj pri správnom používaní zvyknú zohriať a prídlhé vystavenie pokožky nabíjačke môže spôsobiť poranenie. Ak používate nabíjačku v miestnosti, uistite sa, že je riadne odvetrávaná. Odporúčame vám nedobíjať zariadenie nepretržite dlhšie ako 1 týždeň, aby vám batéria vydržala čo najdlhšie (prebitie môže skrátiť jej životnosť). Ak sa zariadenie dlhšie nevyužíva, batéria sa postupne vybije a pred použitím sa musí znova nabíť. Ak zariadenie nepoužívate, odpojte ho od zdrojov energie. Zariadenie používajte iba na určené účely. **Lekárske prístroje.** Výrobok môže vytvárať elektromagnetické polia. Výrobok obsahuje magnetické diely, ktoré môžu rušiť fungovanie kardiostimulátorov, defibrilátorov a iných lekárskeho prístrojov. Tieto elektromagnetické polia môžu rušiť fungovanie kardiostimulátorov a iných lekárskeho prístrojov. Ak máte nejaký lekársky prístroj vrátane kardiostimulátora, pred použitím výrobku sa poradte so svojim lekárom. Ak máte podozrenie, že výrobok ruší fungovanie lekárskeho prístroja, výrobok okamžite prestaňte používať a obráťte sa na svojho lekára. **Zdravotný stav.** Ak máte zdravotný stav, na ktorý podľa vás môže mať výrobok vplyv, ako napríklad (nielen) záchvaty, straty vedomia, únava očí alebo bolesti hlavy, pred použitím výrobku sa poradte so svojim lekárom. Používanie integrovanej vysoko výkonnej baterky predstavuje riziko citlivosti na svetlo. Používanie svetla v režime pulzovania môže osobám, ktoré trpia fotosenzitívnou epilepsiou, spôsobiť záchvaty, čo môže mať za

následok vážne zranenie alebo smrť. **Svetlo.** Dívania sa priamo do baterky môže mať za následok trvalé poškodenie zraku. Výrobok je vybavený vysoko výkonnou lampou LED s vopred určeným smerovaním, ktorá pri najvyššom nastavení vydáva silný lúč svetla. **Čistenie.** Pred vykonávaním údržby alebo čistením výrobok vypnite. Výrobok vyčistite a osušte okamžite po tom, ako príde do kontaktu s kvapalinou alebo ľubovoľným typom nečistoty. Používajte mäkkú tkaninu nepúšťajúcu vlákna (mikrovlákno). Zabráňte vniknutiu vlhkosti do otvorov. **Výbušné prostredia.** Dodržiavajte všetky značky a pokyny. Nepoužívajte výrobok v oblasti s potenciálne výbušnou atmosférou vrátane čerpacích oblastí alebo oblastí, ktoré obsahujú chemikálie alebo častice ako zrnkový, prachový alebo kovový prášok. **Činnosti s rozsiahlymi následkami.** Tento výrobok nie je určený na používanie tam, kde by porucha výrobku mohla viesť k zraneniu, smrti alebo vážnemu poškodeniu životného prostredia. **Rádiofrekvenčné rušenie.** Výrobok je navrhnutý, testovaný a vyrobený tak, aby spĺňal požiadavky predpisov upravujúcich rádiových emisie. Takéto emisie z výrobku môžu negatívne ovplyvniť prevádzku iných elektronických zariadení a spôsobiť ich poruchu. **Číslo modelu: GBX155** Toto zariadenie spĺňa požiadavky časti 15 smerníc FCC. Pre prevádzku platia nasledujúce dve podmienky: (1) tento prístroj nesmie spôsobovať škodlivé interferencie a (2) tento prístroj musí akceptovať všetky prijaté interferencie vrátane interferencií, ktoré môžu spôsobiť nežiaducu činnosť. **POZNÁMKA:** Toto zariadenie bolo otestované a bolo konštatované, že vyhovuje obmedzeniam pre digitálne zariadenia triedy A, v súlade s časťou 15 smerníc FCC. Tieto limity sú navrhnuté tak, aby poskytovali rozumnú ochranu proti rušivému vplyvu pri používaní zariadenia v komerčnom prostredí. Tento výrobok generuje, používa a môže vyžarovať energiu s rádiovou frekvenciou, a ak nie je inštalovaný a používaný v súlade s návodom na používanie, môže spôsobiť rušenie rádiových komunikácií. Používanie tohto zariadenia v obývanej oblasti môže spôsobiť škodlivé rušenie a v takom prípade sa od používateľa bude vyžadovať, aby rušenie skorigoval na vlastné náklady.

Návod na používanie

1. krok: **Nabíte zariadenie GBX155.**

Zariadenie GBX155 je od výroby nabité iba čiastočne a pred prvým použitím by sa malo riadne dobiť. Pripojte zariadenie GBX155 pribaleným nabíjacím káblom USB-C do USB-C portu. GBX155 možno dobiť prostredníctvom akéhokoľvek USB portu s napájaním vrátane zásuvky striedavého prúdu, 12 V zásuvky v aute, laptopu a iných zariadení. Port USB-C využíva technológiu Power Delivery 3.0 schopnú preniesť až 60 W. Čas nabíjania zariadenia GBX155 sa môže líšiť v závislosti od úrovne vybitia, použitého napájacieho zdroja a stavu batérie zariadenia. Konkrétne výsledky sa môžu líšiť v závislosti od stavu batérie.

Pri nabíjaní je úroveň nabitia internej batérie zobrazená kontrolkami LED nabíjania. Kontrolky LED budú pomaly blikať a potom začnú nepretržite svietiť, kým všetky štyri kontrolky LED budú zapnuté. Keď sa batéria úplne nabije, zelená kontrolka LED 100% bude nepretržite svietiť a kontrolky LED nabíjania 25%, 50% a 75% zhasnú. Občas bude kontrolka LED 100% blikať, čo znamená, že dochádza k udržiavaniu nabitia.

Čas dobítia:	Rozsah nabíjačky:
64h	2,5W
32h	5W
16h	10W

Ukazovateľ nabitia internej batérie

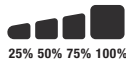

Rýchlonabíjanie.

Zariadenie GBX155 je vybavené rýchlonabíjacou technológiou, vďaka ktorej ho možno dobíjať pri výkone až 60 W. Ak chcete použiť rýchlonabíjanie, musíte mať k dispozícii 60 W nabíjačku typu USB-C so špecifikáciou Power Delivery 3.0. Na zariadení GBX155 sa pri rýchlonabíjaní rozblíka dióda LED, keď úroveň nabíjania prekročí výkon 15W (čo značí aktiváciu USB Power Delivery 3.0).

Automobilová nabíjačka.

Najefektívnejším spôsobom nabíjania GBX155 je použitie nabíjačky NOCO Automotive Charger. POZNÁMKA: Aby bolo možné jednotku rýchlo nabíjať, musí byť vozidlo v prevádzke.

Zdroj energie

Pri nabíjaní zariadení USB je dôležité najskôr zapnúť jednotku GBX155 a potom pripojiť nabíjané zariadenie USB. POZNÁMKA: Ak jednotka GBX155 nie je zapnutá ako prvá, bude odoberať energiu z USB zariadenia, ak je kompatibilný s DRP. Ak chcete nabíjať GBX155 zariadením kompatibilným s DRP (napr. Telefónom, notebookom, powerbankou), pred pripojením káblom medzi GBX155 a zariadením DRP sa uistite, že je GBX155 vypnutý.

2. krok: Pripojte k batérii.

Podrobne si prečítajte návod na obsluhu vášho vozidla a uistite sa, že možnosť štartovania cez káble nie je vylúčená alebo obmedzená. Pred použitím zariadenia sa uistite, že batéria vozidla má vhodné napätie a chemické zloženie. Zariadenie GBX155 je určené iba na štartovanie vozidiel s 12 V olovenými batériami. Pred pripojením zariadenia k batérii sa uistite, že vo vašom vozidle je 12 V olovená batéria – zariadenie nie je určené na žiadny iný typ batérie. Identifikujte správnu polaritu na svorkách batérie. Kladný pól batérie je zvyčajne označený symbolom + alebo písmenami P, resp. POS. Záporný pól batérie je zvyčajne označený symbolom – alebo písmenami N, resp. NEG. Zariadenie nepripájajte ku karburátoru, palivovým hadiciam ani k tenkým kovovým plechom. Pokyny uvedené nižšie platia pri vozidlách, u ktorých sa záporný pól pripája na karosériu vozidla (väčšina vozidiel). Ak sa pri vašom vozidle, pripája na karosériu kladný pól (zriedkavé), pred štartovaním káblami si podrobne prečítajte návod na obsluhu vášho vozidla.

1. Pripojte červenú svorku (kladnú) ku kladnému (POS/P/+) pólu batérie a čiernu svorku (zápornú) ku zápornému (NEG/N/-) pólu batérie alebo ku karosérii vozidla.

3. krok: Strmý štart.

1. Skontrolujte, či sú všetky výkonové záťažové zariadenia (osvetlenie, rádio, klimatizácia atď.) vypnuté a až potom začnite s ostrým štartom vozidla.

Rýchlonabíjanie.

Čas dobitia:	Rozsah nabíjačky:
2,7h	60W

Automobilová nabíjačka.

Čas dobitia:	Rozsah nabíjačky:
2,7h	60W

2. Stlačte tlačidlo napájania, čím spustíte proces štartovania cez káble a všetky diódy LED raz zabliknú. Ak máte správne pripojenie k batérii, rozsvieti sa biela dióda LED a bude ju dopĺňať dióda LED dobijania. Akonáhle zariadenie deteguje v systéme batériu, spustí sa 60-sekundové odpočítavanie.

3. Pokúste sa vozidlo naštartovať. Väčšina vozidiel naštartuje okamžite. Ak vozidlo na prvýkrát nenaštartuje, počkajte 20 až 30 sekúnd a skúste to znovu. Po uplynutí 60 sekúnd sa musí zariadenie reštartovať a až potom môžete vozidlo skúsiť znovu naštartovať. V priebehu pätnástich (15) minút neskúšajte naštartovať vozidlo viac ako päťkrát (5) za sebou. Pred opätovným pokusom nechajte zariadenie GBX155 v pokoji aspoň pätnásť (15) minút.

4. Akonáhle sa vám podarí naštartovať vozidlo, zariadenie GBX155 vypnite, odpojte od batérie a vypojte zo zásuvky.

60-sekundové odpočítavanie.

60-sekundové odpočítavanie sa spustí, akonáhle zariadenie v systéme deteguje batériu. Po uplynutí 60 sekúnd sa deaktivuje funkcia štartovania cez káble. Vypne sa dióda LED dobijania a dióda LED stavu nabitia zariadenia zostanú zapnuté. Ak chcete resetovať funkciu štartovania cez káble, vypnite a zapnite zariadenie stlačením a opätovným stlačením tlačidla napájania.

UPOZORNENIE.

FUNKCIA 60-SEKUNDOVÉHO ODPOČÍTAVANIA JE V REŽIME MANUÁLNEHO OVLÁDANIA DEAKTIVOVANÁ. DODÁVKA ELEKTRICKÉHO PRÚDU SA V REŽIME MANUÁLNEHO OVLÁDANIA NEPRERUŠUJE. AK CHCETE VYUŽIŤ KAPACITU ZARIADENIA NAPLNO, ODPORUČAME VÁM VYPNÚŤ HO, AKONÁHLE VOZIDLO NAŠTARTUJETE.

Batérie s nízkym napätím a manuálne vyradenie

Zariadenie GBX155 je určené na ostrý štart 12- až 3- voltových olovených batérií. Ak má vaša batéria napätie nižšie ako 3 V, kontrolka LED plnenia zhasne. To znamená, že zariadenie GBX155 nedokáže zistiť batériu. Ak potrebujete vykonať ostrý štart batérie s napätím nižším ako 3 V, je k dispozícii funkcia Manuálne vyradenie, ktorá umožňuje vynútiť zapnutie funkcie ostrého štartu.

UPOZORNENIE.

TENTO REŽIM POUŽÍVAJTE VEĽMI STAROSTLIVO. TENTO REŽIM JE URČENÝ VÝLUČNE PRE 12-VOLTOVÉ OLOVENÉ BATÉRIE. OBIDVE OCHRANÉ FUNKCIE – NA OCHRANU PRED ISKRAMI AJ OPAČNOU POLARITOU SÚ VYPNUTÉ. PRED POUŽITÍM TOHTO REŽIMU VENUJTE VEĽKÚ POZORNOSŤ POLARITE BATÉRIE. NEDOVOLTE, ABY SA KLADNÉ A ZÁPORNÉ SVORKY BATÉRIE DOTÝKALI ALEBO BOLI NAVZÁJOM PREPOJENÉ, PRETOŽE V TAKOM PRÍPADE VÝROBKOV ZAČNE ISKRIŤ. TENTO REŽIM VYUŽÍVA VEĽMI VYSOKÝ PRÚD (DO 4250 A), KTORÝ MÔŽE SPÔSOBIŤ VZNIK ISKIER A VEĽKÉHO TEPLA, AK SA NEPOUŽÍVA SPRÁVNE. AK NEMÁTE ISTOTU V POUŽITÍ TOHTO REŽIMU, NESNÁŽTE SA O TO A POŽIADAJTE O PROFESIONÁLNU POMOC.

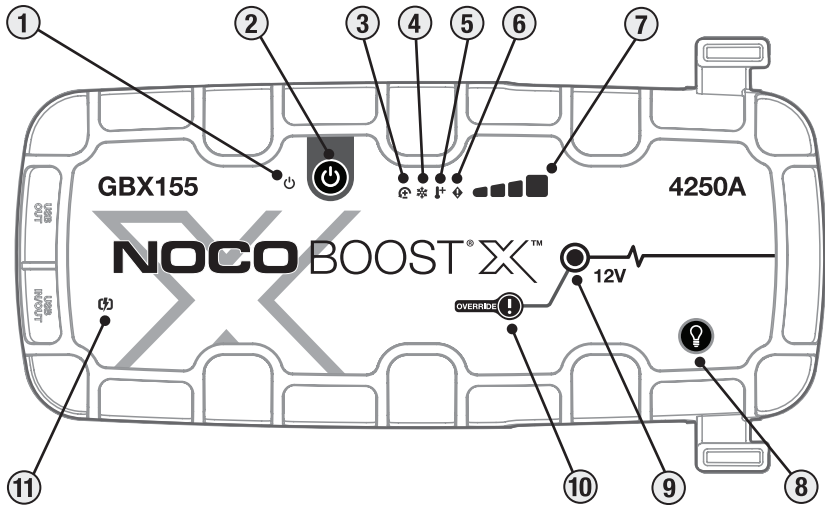

Rozhranie

1. Kontrolka LED napájania svieti, keď je jednotka zapnutá. Po 60 sekundovom odpočítavaní časového limitu sa rozsvieti oranžovo, kým sa svorky neodpoja z autobatérie alebo kým sa GBX155 nezapne a znovu nezapne.

2. Hlavný vypínač Stlačením zapnete a vypnete jednotku alebo reštartujete zosilnenie po uplynutí 60-sekundového časového limitu.

3. Dióda LED chybnej polarity Rozsvieti sa načerveno, ak zariadenie zistí opačnú polaritu pripojenia.

4. Kontrolka LED Studené Rozsvieti sa alebo sa rozbliká namodro, ak je teplota zariadenia príliš nízka.

5. Kontrolka LED Horúce Rozsvieti sa alebo sa rozbliká načerveno, ak je teplota zariadenia príliš vysoká.

6. Červená kontrolka LED Bliká „zapnuté“ a „vypnuté“ v rôznych sekvenciách (od 1 do 6 bliknutí) na vyjadrenie chybových stavov.

7. Ukazovateľ nabitia internej batérie Indikuje úroveň nabitia internej batérie.





8. Tlačidlom Režim svetla možno prepínať ultrajasnú svetlo LED v rámci 7 režimov svietenia: 100 % > 50 % > 10 % > SOS > Blikanie > Pulzovanie > Vyp.

9. Kontrolka LED plnenia svieti, keď je aktívna funkcia Plnenie. AK je jednotka správne pripojená k batérii, zariadenie GBX155 automaticky zistí batériu a prejde do režimu Plnenie (keď je aktívna funkcia Manuálne vyradenie, kontrolka LED bliká nabíelo).

10. Na aktivovanie manuálneho vyradenia stlačte tlačidlo Manuálne vyradenie a podržte ho stlačené tri (3) sekundy. **VAROVANIE: Vypne sa pritom bezpečnostná ochrana a manuálne sa vynúti zapnutie plnenia. Používa sa iba vtedy, keď je napätie batérie príliš nízke na to, aby sa dalo zistiť.**

11. Dióda LED rýchlonabíjania Rozsvieti sa nabíelo, akonáhle sa spustí rýchlonabíjanie. LED dióda rýchleho nabíjania sa pri chybe rozsvieti načerveno (nepretržite bliká).

Riešenie problémov

	Chyba	Dôvod/Riešenie
	Neprerušované červené svetlo	Bola zistená opačná polarita. / Prehodte opačne svorky.
	Jedno (1) zabliknutie	Bol zistený skrat na póloch batérie. / Odpojte a opätovne pripojte svorky.
	Dvojité (2) zabliknutie	Vysoké napätie zistené na svorkách (GBX155 je pripojený k napätovému systému väčšiemu ako 12V, napríklad 24V).
	Trojité (3) zabliknutie	Zistený zlý článok v batérii. / Článok v batérii počas nabíjania zlyhal.
	Štvornásobný (4) blesk	Chyba časového limitu nabíjania (tj. GBX155 je hromadne nabíjaná príliš dlho).
	Šestročný (6) Flash	Back-Charge detekovaný do GBX155 cez svorky, keď je v režime Boost (tj. GBX155 je v manuálnom ovládaní a potom je pripojený k systému vyššiemu ako 12V, napríklad 24V).
	Kontrolka LED Horúce: Svieti	Jednotka je plne funkčná, no blíži sa k hornému teplotnému limitu./Nechajte jednotku vychladnúť.
	Kontrolka LED Horúce: Bliká	Jednotka je na zahriatie príliš horúca, v tomto stave je k dispozícii iba baterka. / Nechajte prístroj vychladnúť.
	Kontrolka LED Studené: Svieti	Jednotka je plne funkčná, no blíži sa k dolnému teplotnému limitu. / Nechajte jednotku zohriať.
	Kontrolka LED Studené: Bliká	Jednotka je príliš studená na spustenie, je v tomto stave k dispozícii iba baterka / Nechajte jednotku zahriať.
	Červené blikanie	Pri nabíjaní jednotky skontrolujte poškodenie kábla alebo nabíjačky / Ak nabíjate zariadenie USB-C, skontrolujte poškodenie kábla alebo zariadenia / Ak problém pretrváva, kontaktujte podporu NOCO.
	Neprerušované červené svetlo	Pripojená nabíjačka je nekompatibilná. / Odpojte kábel USB, vypnite / zapnite jednotku, použite inú nabíjačku.

Technické parametre

Interná batéria: 99Wh Lítium-iónová

Vrcholový menovitý prúd: 4250A

Prevádzková teplota: od -20 °C do +50 °C

Teplota pri nabíjaní: od 0 °C do +40 °C

Teplota uskladnenia: od -20 °C do +50 °C (priem. teplota)

USB-C (vstup): 5V 1.5A/9V 3A/12V 3A/15V 3A/20V 3A

USB-C (výstup): 5V 3A/9V 3A/12V 3A/15V 3A/20V 3A

USB (výstup): 5 Vdc; max. 2,1 A / max. 10 W

Ochrana krytu: IP65 (w/Porty zatvorené)

Chladenie: Prírodné prúdenie

Rozmery (D x Š x V). 30,6 x 16,3 x 6,9 Centimetrov

Hmotnosť: 2,6 Kilogramov (5,82 lb)

Obmedzená záruka spoločnosti NOCO na jeden (1) rok.

DÔLEŽITÉ: POUŽÍVANÍM TOHTO VÝROBKU SÚHLASÍTE S PODMIENKAMI JEDNOROČNEJ (1) OBMEDZENEJ ZÁRUKY SPOLOČNOSTI NOCO (ĎALEJ LEN „ZÁRUKA“), AKO JE UVEDENÉ NIŽŠIE. NEPOUŽÍVAJTE VÝROBOK, KÝM SI NEPREČÍTATE PODMIENKY ZÁRUKY. AK S PODMIENKAMI ZÁRUKY NESÚHLASÍTE, VÝROBOK NEPOUŽÍVAJTE A VRÁŤTE HO.

TÁTO ZÁRUKA VÁM POSKYTUJE ŠPECIFICKÉ ZÁKONNÉ PRÁVA A MÔŽETE MAŤ ĎALŠIE PRÁVA, KTORÉ SA LÍŠIA V ZÁVISLOSTI OD ŠTÁTU, KRAJINY ALEBO REGIÓNU. OKREM PRÍPADOV POVOLENÝCH ZÁKONOM SPOLOČNOSŤ NOCO NEVYLUČUJE, NEOBMEZUJE ANI NEPOZASTAVUJE INÉ PRÁVA, KTORÉ MÔŽETE MAŤ, VRÁTANE TÝCH, KTORÉ MÔŽU VYPLÝVAŤ Z NEDODRŽANIA KÚPNEJ ZMLUVY. NA ÚPLNÉ POCHOPENIE SVOJICH PRÁV BY STE SI MALI PREČITAŤ ZÁKONY SVOJHO ŠTÁTU, KRAJINY ALEBO REGIÓNU.

V ROZSAHU POVOLENOM ZÁKONOM SÚ TÁTO ZÁRUKA A UVEDENÉ OPRAVNÉ PROSTRIEDKY VÝLUČNÉ A NAHRÁDZAJÚ VŠETKY OSTATNÉ ZÁRUKY, OPRAVNÉ PROSTRIEDKY A PODMIENKY, ČI UŽ ÚSTNE, PÍSOVNÉ, ZÁKONNÉ, VÝSLOVNÉ ALEBO PREDPOKLADANÉ. SPOLOČNOSŤ NOCO SA ZRIEKA VŠETKÝCH ZÁKONNÝCH A PREDPOKLADANÝCH ZÁRUK VRÁTANE, BEZ OBMEDZENIA, ZÁRUK PREDAJNOSTI A VHODNOSTI NA KONKRÉTNY ÚČEL A ZÁRUK PROTI SKRYTÝM ALEBO NEZJAVNÝM CHYBÁM V ROZSAHU POVOLENOM ZÁKONOM. POKIAĽ SA TAKÝCHTO ZÁRUK NEMOŽNO ZRIEČŤ, SPOLOČNOSŤ NOCO OBMEZUJE TRVANIE A OPRAVNÉ PROSTRIEDKY TAKÝCHTO ZÁRUK NA TRVANIE TEJTO VÝSLOVNEJ ZÁRUKY A PODĽA ROZHODNUTIA SPOLOČNOSTI NOCO OPRAVU ALEBO VÝMENU VÝROBKOV OPÍSANÝCH NIŽŠIE. NIEKTORÉ ŠTÁTY, KRAJINY A REGIÓNY NEPOVOLUJÚ OBMEDZENIE DOBY TRVANIA PREDPOKLADANEJ ZÁRUKY ALEBO PODMIENKY, TAKŽE VYŠŠIE UVEDENÉ OBMEDZENIE SA NA VÁS NEMUSÍ VZŤAHOVAŤ.

Spoločnosť NOCO poskytuje záruku na výrobky značky NOCO obsiahnuté v originálnom balení (ďalej len „výrobok NOCO“) na chyby materiálu a spracovania pri bežnom používaní v súlade so zverejnenými pokynmi spoločnosti NOCO počas JEDNÉHO (1) ROKA od dátumu pôvodného maloobchodného nákupu alebo dátumu dodania koncovým používateľom (ďalej len „záručná doba“). Medzi zverejnené pokyny spoločnosti NOCO patria okrem iného informácie uvedené v tejto záruke, technické špecifikácie a návody na použitie. Pre koncových používateľov, ktorí si zakúpia zariadenie v Európskej únii (EÚ), Európskej zóne voľného obchodu (EZVO), oblasti Northern Ireland alebo Spojenom kráľovstve, sa záručná doba môže predĺžiť minimálne na DVA (2) ROKY. V NIEKOTRÝCH ŠTÁTOCH, KRAJINÁCH ALEBO REGIÓNOCH MÔŽU VNÚTROŠTÁTNE PRÁVNE PREDPISY STANOVÍŤ DLHŠIE ZÁRUČNÉ DOBY. Výhody tejto obmedzenej záruky sú preto určené na doplnenie, a nie na nahradenie práv, ktoré poskytujú zákony na ochranu spotrebiteľa.

ZODPOVEDNOSŤ SPOLOČNOSTI NOCO JE OBMEDZENÁ NA VÝMENU ALEBO OPRAVU. SPOLOČNOSŤ NOCO NENESIE ZODPOVEDNOSŤ ZA ŽIADNE OSOBITNÉ, NÁHODNÉ, NÁSLEDNÉ ANI EXEMPLÁRNE ŠKODY VYPLÝVAJÚCE Z PORUŠENIA ZÁRUKY ALEBO PODMIENOK ALEBO NA ZÁKLADE AKEJKOL'VEK INEJ PRÁVNEJ TEÓRIE, OKREM INÉHO VRÁTANE UŠLÉHO ZISKU, UŠLÉHO PRÍJMU, UŠLÉHO OBCHODU, ŠKODY NA MAJETKU, ZRANENIA OSÔB ALEBO AKEJKOL'VEK NEPRIAMEJ ALEBO NÁSLEDNEJ STRATY ALEBO ŠKODY.

Táto záruka je neprenosná a nevzťahuje sa na náklady na spätné balenie a prepravu. Táto záruka sa nevzťahuje: (a) na poškodenie spôsobené nehodou, zneužitím, nesprávnym používaním, požiarom, kontaktom s tekutinou alebo inou vonkajšou príčinou, (b) nesprávnou manipuláciou, nesprávnou inštaláciou, úpravami, demontážou alebo pokusom o neautorizovanú opravu, (c) kozmetické poškodenie – ako sú preliačiny alebo škrabance – ktoré nemá vplyv na funkčnosť výrobku, (d) na poškodenie spôsobené prevádzkou výrobku mimo zverejnených pokynov spoločnosti NOCO, (e) na chyby spôsobené bežným opotrebovaním alebo inak spôsobené bežným starnutím výrobku, alebo (f) ak bolo z výrobku odstránené alebo poškodené akékoľvek sériové číslo.

Ak počas záručnej doby uplatníte nárok, spoločnosť NOCO podľa vlastného uváženia: (a) opraví výrobok, ktorý bol otestovaný a vyhovel našim funkčným požiadavkám, (b) vymení výrobok za náhradný výrobok rovnakého modelu (alebo s vašim súhlasom za výrobok, ktorý má rovnaké alebo v podstate podobné vlastnosti ako pôvodný výrobok – napr. iný model s rovnakými funkciami), ktorý je nový alebo podobný novému a bol otestovaný a vyhovel našim funkčným požiadavkám, alebo (c) vymení výrobok za vrátenie kúpnej ceny. Na spracovanie nárokov na obmedzenú záruku vyžadujeme určité informácie vrátane dokladu o kúpe. Ak chcete uplatniť nárok v rámci obmedzenej záruky, obráťte sa na podporu spoločnosti NOCO na adrese:

(Webová stránka) <https://no.co/support>

(E-mail) support@no.co

(US/CA/MX) +1.800.456.6626

(UK) +44 20 4520 7738

(EU) +31 20 214 0047

(AU) +61 2 4062 0068

(JP) +81 3 6893 3017

NOCO BOOST[®] X[™]

GBX155



NEVARNOST

Navodila za uporabo in garancija



PRED UPORABO TEGA IZDELKA JE TREBA VSE VARNOSTNE INFORMACIJE SKRBNO PREBRATI IN RAZUMETI. Posledica nespoštovanja teh varnostnih navodil je lahko **ELEKTRIČNI UDAR, EKSPLOZIJA, POŽAR**, kar lahko pripelje do **RESNIH POŠKODB, SMRTI ALI MATERIALNE ŠKODE.**



Električni udar. Izdelek je električna naprava pri kateri lahko pride do električnega udara in resnih poškodb. Ne prerežite napajalnih kablov. Ne potaplajte v vodo in ne dovolite, da se zmochi.



Eksplozija. Nenadzorovane, nezdržljive ali poškodovane baterije lahko pri uporabi v izdelku eksplodirajo. Izdelka med uporabo ne puščajte brez nadzora. Ne izvajajte prisilnega zagona, kadar je baterija poškodovana ali zamrznjena. Izdelek uporabljajte samo z baterijami priporočene napetosti. Izdelek uporabljajte v dobro prezračenih območjih.



Nevarnost požara. Izdelek je električna naprava, ki oddaja toploto in lahko povzroči opekline. Izdelka ne pokrivajte. Ne kadite in ne uporabljajte kakršnekoli električne iskre ali ognja pri obratovanju izdelka. Izdelek držite stran od vnetljivih materialov.



Nevarnost poškodb oči. Pri obratovanju izdelka uporabljajte zaščito oči. Baterije lahko eksplodirajo in povzročijo leteče drobce. Kislina baterije lahko povzroči draženje oči in kože. V primeru kontaminacije oči ali kože je treba prizadeto območje sprati pod čisto tekočo vodo in se nemudoma obrniti na center za nadzor zastrupitev.



Eksplozivni plini. Delo v bližini svinčene kisline je nevarno. Med običajnim obratovanjem baterije povzročajo le-te eksplozivne pline. Za znižanje tveganja za eksplozijo baterije upoštevajte vsa varnostna navodila in navodila, ki jih objavi proizvajalec baterije in proizvajalec katerekoli opreme, namenjene za uporabo v bližini baterije. Oglejte si previdnostne oznake na teh izdelkih in na motorju.

Slovenski

Za več informacij in podpore
obiščite:

www.no.co/support

Pomembna varnostna opozorila

POZOR:

Ročni način izklopi vse varnostne ukrepe. Ko ni uporabljen pravilno in/ali je uporabljen v nasprotju z našo priporočeno uporabo, lahko povzroči poškodbe ali smrt, prav tako vaša garancija postane neveljavna. Tveganje za požar, eksplozijo in opekline. Ne razstavljajte, stiskajte, segrevajte nad 60 °C (140 °F) ali zažigajte. Naprava je namenjena za začasno zunanjo uporabo, pri uporabi naprave v mokrih pogojih pa morate biti posebej pazljivi.

OPOZORILO:

Ne prenapolnite notranjega akumulatorja. Glejte priročnik z navodili. Ne kadite, prižigajte vžigalic ali povzročajte iskriv v bližini akumulatorja. Notranji akumulator polnite samo v dobro prezračevanem območju, ko ga ne uporabljate.

POZOR:

Tveganje za poškodbe. Izdelka ne uporabljajte, če so napajalni kabel in kabli akumulatorja kakorkoli poškodovani. Naprava ni namenjena za uporabo v komercialnih servisnih obratih. Ko ni v uporabi, morate napravo shraniti v zaprtem prostoru. Ko ni v uporabi, naprave ne smete shranjevati zunaj.

Osební varnostní ukrepi. Izdelek uporabljajte samo v skladu z namenom. Pri delu bi moral biti nekdo na razdalji dosega vašega glasu, da vam lahko pomaga v nujnem primeru. V bližini imejte na zalogi čisto vodo in milo v primeru kontaminacije z baterijsko kislino. Pri delu blizu baterije uporabljajte popolno zaščito oči in zaščitna oblačila. Po ravnanju z baterijami in sorodnimi materiali si vedno umijte roke. Pri delu z baterijami nikoli ne upravljajte ali nosite kovinskih predmetov; vključno z orodjem, urami in nakitom. Če pade kovina na baterijo, lahko povzroči iskro ali kratek stik in posledica tega je lahko električni udar, požar, eksplozija, ki pripeljejo do poškodbe, smrti ali materialne škode. **Mladoletne osebe.** Če »kupec« nameni izdelek za uporabo pri mladoletniku, mora odrasla oseba, ki izdelek kupuje, zagotoviti podrobne informacije in opozorila za vsako mladoletno osebo, ki bo izdelek uporabljala. Nespoštovanje tega je v lastni odgovornosti »kupca«, ki se strinja s tem, da se podjetju NOCO ne povzroči nikakršna škoda v zvezi z nenamerno uporabo ali zlorabo s strani mladoletne osebe. **Nevarnost zadušitve.** Dodatki lahko predstavljajo nevarnost zadušitve za otroke. Otrok ne puščajte brez nadzora z izdelkom ali katerim od njegovih dodatkov. Izdelek ni igrača. **Uporaba.** Izdelek uporabljajte previdno. Ob spremembi izdelka se ta lahko poškoduje. Ne uporabljajte poškodovanega izdelka, vključno z, vendar ne omejeno na, razpokami ohišja ali poškodovanimi kabli. Izdelka ne uporabljajte s poškodovanim kablom. Vlaga in tekočine lahko izdelek poškodujejo. Izdelka ali električnih komponent ne uporabljajte v bližini kakršnekoli tekočine. Izdelek hranite in uporabljajte na suhih mestih. Izdelka ne uporabljajte če se zmочи. Če izdelek že uporabljate in se zmочи, potem ga odklopite z baterije in takoj prenehajte z uporabo. Izdelka ne odklapljajte tako, da ga povlečete za kable. **POZOR:** Vroča površina, pred uporabo počakajte, da se enota ohladi. **Spremembe.** Nobenega dela izdelka ne poskušajte predelati, spremeniti ali popraviti. Razstavljanje izdelka lahko povzroči poškodbe, smrt ali poškodovanje lastnine. Če se izdelek poškoduje, ne deluje ali pride v stik s katerokoli tekočino, potem prenehajte z uporabo in se obrnite na podjetje NOCO. Kakršnekoli spremembe izdelka bodo izničile vašo garancijo. **Dodatki.** Ta izdelek je odobren samo za uporabo z dodatki podjetja NOCO. Podjetje NOCO ne odgovarja

za varnost uporabnika ali za škodo, ki bi nastala pri uporabi dodatkov, ki jih ne odobri podjetje NOCO. **Lokacija.** Preprečite, da bi baterijska kislina prišla v stik z izdelkom. Izdelka ne uporabljajte v zaprtih prostorih ali v prostorih z omejenim zračenjem. Baterije ne postavljajte na vrh izdelka. Kable namestite tako, da preprečite nenamerno poškodovanje pri premikanju delov vozila (vključno s pokrovi in vrati), pri premikanju delov motorja (vključno z ventilatorji, jermeni in škripci), ali z deli, ki bi lahko postali nevarni zaradi povzročitve škode ali smrti. **Obratovalna temperatura.** Ta izdelek je zasnovan za obratovanje v okolju s temperaturami med -20o C do 50o C. Izdelka ne uporabljajte izven temperaturnega razpona. Ne izvajajte prisilnega zagona, kadar je baterija zamrznjena. Nemudoma prekinite z uporabo izdelka, če se baterija izredno segreje. **Hramba.** Vašega izdelka ne uporabljajte in ne shranjujte na območjih z visokimi koncentracijami prahu ali drobcu zraku. Vaš izdelek shranjujte na ravnih in varnih površinah, da ne more pasti. Vaš izdelek shranjujte na suhem mestu. Temperatura za hrambo je med -20° C - 50° C (povprečna temperatura 0° C do + 25° C). V nobenem primeru nikoli ne presežite 80°C. **Združljivost.** Izdelek je združljiv samo z 12-voltno baterijo s svinčeno kislino. Izdelka ne uporabljajte z nobeno drugo vrsto baterije. Prisilni zagon baterije z drugačnimi kemikalijami lahko povzroči poškodbe, smrt ali materialno škodo. Pred prisilnim zagonom baterije se obrnite na proizvajalca baterije. Ne izvajajte prisilnega zagona baterije, če niste prepričani o specifičnih kemikalijah ali napetosti, ki jih vsebuje baterija. **Baterija.** Vgradno litijsko-ionsko baterijo v izdelku lahko zamenjuje samo podjetje NOCO in potrebno jo je reciklirati ali odložiti med odpadke, ločene od gospodinjskih odpadkov. Ne poskušajte sami zamenjati baterije in ne uporabljajte poškodovane ali preluknjane litijske-ionske baterije. Baterije nikoli ne odlagajte med gospodinjske odpadke. Odlaganje baterij v gospodinjske odpadke prepovedujejo državni in zvezni okoljevarstveni zakoni in določila. Rabljene baterije vedno oddajte v vaš lokalni center za recikliranje. Če je baterija izdelka izredno vroča, oddaja vonj, je deformirana, prerezana, ji je potekel rok trajanja ali pa kaže neobičajne znake, takoj prenehajte z uporabo in se obrnite na podjetje NOCO. **Polnjenje baterije.** Izdelek polnite s priloženim napajalnim kablom USB-C ali 12 V avtomobilskim napajalnikom. Družba NOCO ne priporoča uporabe kablov USB-C in napajalnikov tretjih oseb ter ni odgovorna za škodo, poškodbe in/ali smrt, ko uporabljate izdelke za napajanje tretjih oseb. Bodite previdni pri uporabi napajalnikov nizke kakovosti, saj lahko predstavljajo resno električno tveganje, ki lahko povzroči poškodbe in/ali smrt ljudi ali naprav ter premoženjsko škodo. Uporaba poškodovanih kablov ali napajalnikov, ali polnjenje v vlažnih okoliščinah, lahko povzročita električni udar. Uporaba splošnih napajalnikov ali napajalnikov tretjih oseb lahko skrajša življenjsko dobo vašega izdelka in povzroči okvaro izdelka. Družba NOCO ni odgovorna za varnost uporabnikov pri uporabi dodatkov ali pripomočkov, ki niso odobreni s strani družbe NOCO. Ko za polnjenje izdelka uporabljate napajalnik USB, zagotovite, da je vtič za izmenično napajanje povsem vstavljen v vmesnik, preden ga vklopite v električno vtičnico. Napajalniki se lahko med običajno uporabo segrejejo, daljši stik s kožo pa lahko povzroči telesne poškodbe. Pri uporabi napajalnikov vedno zagotovite ustrezno prezračevanje napajalnika. Optimalno življenjsko dobo akumulatorja zagotovite tako, da izdelka naenkrat ne polnite več kot en teden, saj lahko pretirano polnjenje skrajša življenjsko dobo akumulatorja. Nerabljen izdelek se bo čez čas izpraznil in ga boste morali pred uporabo znova napolniti. Ko izdelka ne uporabljate, ga izklopite iz virov napajanja. Izdelek uporabljajte samo v predviden namen. **Medicinski pripomočki.** Izdelek lahko oddaja elektromagnetna polja. Izdelek vsebuje magnetne komponente, ki lahko vplivajo na srčne spodbujevalnike, defibrilatorje ali druge medicinske pripomočke. Ta elektromagnetna polja lahko vplivajo na srčne spodbujevalnike ali druge medicinske pripomočke. Če imate katerega od zdravniških pripomočkov, vključno s srčnimi spodbujevalniki, se posvetujte s svojim osebnim zdravnikom pred uporabo izdelka. Če sumite, da izdelek vpliva na zdravniške pripomočke takoj prenehajte z uporabo izdelka in se posvetujte s svojim zdravnikom. **Medicinska stanja.** Če imate kakršnakoli medicinska stanja za katera menite, da bi nanje lahko izdelek vplival, vključno, vendar ne omejeno na; napade, izgubo zavesti, premočno naprezanje oči ali glavoboli, se pred uporabo izdelka posvetujte s svojim zdravnikom. Uporaba integrirane visoko zmogljive žepne svetilke vključuje tveganje za nastanek občutljivosti na svetlobo. Uporaba svetilke v stroboskopskem načinu lahko povzroči napade pri osebah s fotosenzitivno epilepsijo. **Svetloba.** Neposredno strmenje v žepno svetilko lahko

povzroči trajne poškodbe oči. Izdelek ima LED preusmerjeno svetilko visoke zmogljivosti, ki oddaja močan žarek pri najvišji nastavitvi. **Čiščenje.** Izdelek izklopite pred poskusom vzdrževanja ali čiščenja. Izdelek očistite in posušite takoj, ko pride v stik s tekočino ali katerokoli vrsto onesnaženja. Uporabite mehko krpo, ki ne pušča muck (mikrovlakna). Preprečite, da bi vlaga prišla v odprtine. **Eksplozivno ozračje.** Upoštevajte vse znake in navodila. Izdelka ne uporabljajte v nobenem območju, kjer obstaja potencialno eksplozivno ozračje, vključujoč področja goriv ali področja, ki vsebujejo kemikalije ali delce, kot so zrna, prah ali kovinski prah. **Dejavnosti z večjimi posledicami.** Ta izdelek ni primeren za uporabo, kjer bi lahko izpad izdelka pripeljal do poškodbe, smrti ali hujše okoljske škode. **Radijska frekvenca.** Izdelek je zasnovan, testiran in izdelan v skladu z določili zakonodaje o emisijah radijskih frekvenc. Takšne emisije izdelka lahko negativno vplivajo na delovanje druge elektronske opreme in povzročijo, da ta ne deluje. **Številka modela: GBX155** Ta naprava je v skladu s 15. delom pravil FCC. Obratovanje je predmet naslednjih dveh pogojev: (1) ta naprava ne povzroča škodljivega vpliva, in (2) ta naprava mora sprejeti vsak poseg, tudi posege, ki pripeljejo do neželenega delovanja. **OPOMBA:** Ta oprema je testirana in ugotovljena za skladno z omejitvami kategorije A za digitalne naprave, v skladu s 15. delom pravil FCC. Te omejitve so zasnovane za zagotavljanje razumne zaščite pred škodljivimi vplivi, kadar oprema deluje v komercialnem okolju. Ta oprema proizvaja, uporablja in oddaja radijsko frekvenčno energijo in, če ni nameščena v skladu z navodili za uporabo, lahko povzroči vplivanje na radijske komunikacije. Delovanje te opreme v naseljenem območju lahko povzroči vpliv in v tem primeru bo uporabnik pozvan, da na svoje lastne stroške popravi vpliv.

Uporaba

1. korak: Polnjenje GBX155.

Naprava GBX155 je v embalaži delno napolnjena in jo morate pred uporabo napolniti do konca. Napravo GBX155 napolnite tako, da priloženi napajalni kabel USB-C ali 12 V avtomobilski napajalnik priključite v vhodna/izhodna vrata USB-C. Ponovno jo lahko napolnite prek katerikoli vrat USB z napajanjem, kot je vmesnik z izmeničnim tokom, avtomobilski napajalnik, prenosnik in drugo. Vhodna/izhodna vrata USB-C uporabljajo tehnologijo Power Delivery 3.0, ki je sposobna prejemati/dostavljati do 60 W. Čas ponovnega polnjenja naprave GBX155 se bo razlikoval glede na različne nivoje izhodne energije in uporabljen vir napajanja. Dejanski rezultati se lahko razlikujejo glede na pogoje akumulatorja.

Pri ponovnem polnjenju prikazujejo LED lučke za polnost stopnjo napoljenosti notranje baterije. Lučka LED bo počasi utripala za »vklop« in »izklop« in se ustalila ko bodo vse štiri LED lučke za polnost neprekinjeno svetile. Ko je baterija popolnoma napolnjena bo zelena LED lučka 100% svetila neprekinjeno in lučke za 25%, 50% in 75% napoljenost se bodo »izklopile«. Vsake toliko časa se bo vklopila zelena LED lučka za 100% za prikazovanje ohranjanja polnjenja.

Čas ponovnega polnjenja:	Stopnje napoljenosti:
64h	2,5W
32h	5W
16h	10W

Interna stopnja baterije

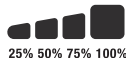

Hitro polnjenje.

Naprava GBX155 je opremljena s tehnologijo hitrega polnjenja, ki omogoča polnjenje z močjo do 60 W. Če želite povsem izkoristiti to funkcijo, potrebujete združljiv polnilnik USB-C, ki podpira tehnologijo Power Delivery 3.0 s 60 W. LED lučka za hitro polnjenje bo posvetila, ko bo hitrost polnjenja preseгла 15 W, kar bo pomenilo, da je funkcija USB Power Delivery 3.0 aktivna.

Avtomobilski polnilnik

Najučinkovitejši način polnjenja GBX155 je uporaba avtomobilskega polnilnika NOCO. POZNÁMKA: Aby bolo možné jednotku rýchlo nabíjať, musí byť vozidlo v prevádzke.

Vir energije

Pri polnjenju naprav USB je pomembno, da najprej vklopite enoto GBX155 in nato priključite napravo USB, ki se polni. OPOMBA: Če enote GBX155 najprej ne vklopite, bo napajala napravo USB, če je združljiva z DRP. Ak chcete nabíjať GBX155 zariadením kompatibilným s DRP (napr. Telefónom, notebookom, powerbankou), pred pripojením káblom medzi GBX155 a zariadením DRP sa uistite, že je GBX155 vyprnutý.

2. korak: Povezava z baterijo.

Pozorno preberite priročnik za lastnike vozila in zagotovite, da razumete določene previdnostne ukrepe in priporočene načine za zagon vozila. Ne pozabite določiti napetosti in kemije akumulatorja, tako da pred uporabo izdelka preberete priročnik za lastnike vozila. Naprava GBX155 je namenjena samo za zagon 12-voltnih svinčevo-kislinskih akumulatorjev. Preden jo priključite na akumulator, zagotovite, da imate 12-voltni svinčevo-kislinski akumulator. Naprava GBX155 ni primerna za katerokoli drugo vrsto akumulatorja. Določite pravilno polarnost akumulatorskih polov. Pozitiven akumulatorski pol je običajno označen s temi črkami ali simbolom (POS, P, +). Negativen akumulatorski pol je običajno označen s temi črkami ali simbolom (NEG, N, -). Naprave ne priključujte na uplinjač, dovod goriva ali tanke kovinske dele. Spodaj navedena navodila veljajo za negativen sistem ozemljitve (najpogosteje uporabljen). Če ima vaše vozilo pozitiven sistem ozemljitve (zelo redko), si oglejte priročnik vozila za ustrežna navodila za zagon motorja.

1. Pozitivno (rdečo) akumulatorsko sponko priključite na pozitiven akumulatorski pol (POS, P, +), negativno (črno) akumulatorsko sponko pa priključite na negativen akumulatorski pol (NEG, N, -) ali šasijo vozila.

3. korak: Prisilni zagon.

1. Zagotovite, da so vse napajalne obremenitve vozila (luči, radio, klimatska naprava itd.) izklopljene pred poskusom prisilnega zagona vozila.

Hitro polnjenje.

Čas ponovnega polnjenja:	Stopnje napoljenosti:
2,7h	60W

Avtomobilski polnilnik

Čas ponovnega polnjenja:	Stopnje napoljenosti:
2,7h	60W

2. Pritisnite gumb za vklop/izklop, da začnete zagon, in vse LED lučke bodo enkrat utripnile. Če ste napravo pravilno priključili na akumulator, bo posvetila bela LED lučka, nato pa še LED lučka za polnjenje akumulatorja. 60-sekundno odštevanje ob zakasnitvi se bo začelo takoj, ko bo akumulator zaznan.

3. Poskusite zagnati vozilo. Večina vozil se zažene takoj. Če se vozilo ne bo zagnalo takoj, počakajte 20–30 sekund in poskusite znova. Ko se 60-sekundno odštevanje ob zakasnitvi konča, morate enoto izklopiti in znova vklopiti, da začnete nov postopek zagona. V petnajst (15) minutnem obdobju, akumulatorja ne poskušajte zagnati več kot petkrat (5) zapored. Preden poskusite znova zagnati akumulator, počakajte petnajst (15) minut, da si naprava GBX155 odpočije.

4. Ko zaženete vozilo, izklopite enoto, odklopite akumulatorski sponki in odstranite napravo GBX155.

60-sekundna zakasnitev.

60-sekundno odštevanje se bo začelo takoj, ko bo akumulator zaznan. Ko 60 sekund poteče, bo funkcija za zagon onemogočena. LED lučka ob vklopu se bo izklopila, LED lučke za notranjo napolnjenost akumulatorja pa bodo prikazale trenutni nivo napolnjenosti enote. Če želite ponastaviti funkcijo zaganjanja, pritisnite gumb za vklop/izklop in izklopite enoto. Znova pritisnite gumb za vklop/izklop, da vklopite enoto in znova zaženete funkcijo za zagon.

POZOR.

60-SEKUNDNA ZAKASNITEV JE ONEMOGOČENA, KO UPORABLJATE NAČIN ROČNEGA NADZORA. KO JE ROČNI NADZOR VKLJUČEN, BO NAPAJANJE ŠE VEDNO DELOVALO. ČE ŽELITE POVEČATI ŠTEVILO ZAGONOV, JE PRIPOROČENO, DA ZAGONSKO ENOTO IZKLOPITE TAKOJ, KO SE VOZILO ZAŽENE.

Baterija z nizko napetostjo in ročna zaustavitev

Izdelek GBX155 je namenjen samo za prisilni zagon 12-voltna baterije do 2-voltna baterije s svinčeno kislino. Če imate baterijo z manj kot 2 voltoma, potem bo rdeča LED lučka ostala »izklopljena«. To prikazuje, da GBX155 ne more odkriti baterije. Če želite zagnati baterijo z manj kot 2 voltoma, potem imate tukaj funkcijo Ročni preklop, ki vam omogoča da prisilite »vklop« prisilnega zagona vozila.

POZOR.

TA NAČIN DELOVANJA UPORABLJAJTE IZREDNO SKRIBNO. TA NAČIN DELOVANJA JE NAMENJEN SAMO ZA 2-VOLTNE BATERIJE S SVINČENO KISLINO. ONEMOGOČENA JE TAKO ZAŠČITA PRED ISKRAMI KOT TUDI ZAŠČITA OBRATNE POLARNOSTI. PRED UPORABO TEGA NAČINA SE ŠE POSEBEJ PREPRIČAJTE O POLARNOSTI BATERIJE. POZITIVNIM IN NEGATIVNIM BATERIJSKIM SPONKAM NE DOVOLJUJTE STIKA ALI POVEZAVE DRUGE Z DRUGO, SAJ BO IZDELEK POVZROČIL NASTANEK ISKER. TA NAČIN UPORABLJA ZELO VISOKO NAPETOST (VSE DO 4250 AMPEROV), KI LAHKO POVZROČI ISKRE IN NASTANEK VIŠOKE VROČINE, ČE GA NE UPORABLJATE USTREZNO. ČE NISTE PREPRIČANI O UPORABI TEGA NAČINA, GA NE UPORABLJAJTE IN POIŠČITE PROFESIONALNO POMOČ.

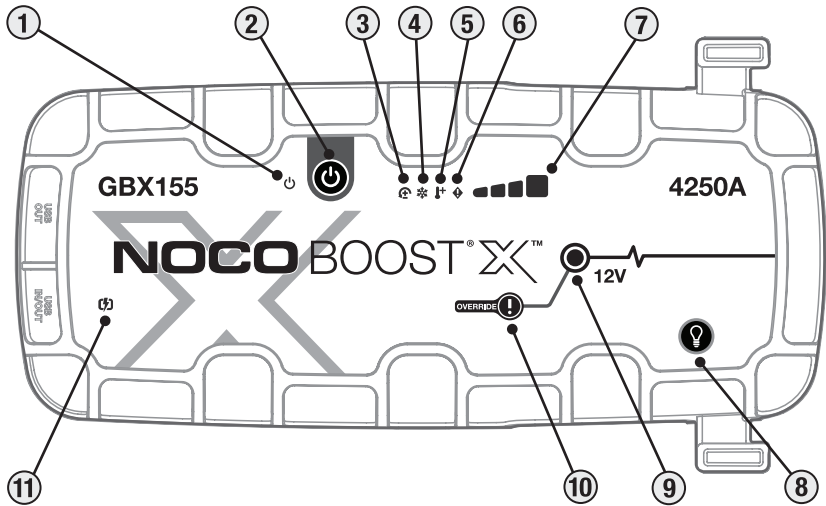

1

2

3

4

5

6

7

GBX155

4250A

NOCO BOOST X™

12V

OVERRIDE !

USB
OUT

USB
IN/OUT

11

10









9

8

Vmesnik

- 1. Lučka LED za napajanje** zasveti belo, kadar je enota »vključena«. Po 60-sekundnem odštevanju časovne omejitve sveti oranžno, dokler se sponke ne odstranijo iz avtomobilske baterije ali če se GBX155 ponovno vklopi in izklopi.
- 2. Pritisnite tipko za vklop**, Pritisnite, da vklopite ali izklopite enoto ali znova zaženete ojačitev po 60-sekundni prekinitvi.
- 3. LED lučka ob napaki zaradi obratne polarnosti** Posveti rdeče, če zazna obratno polarnost.
- 4. Hladna LED** Posveti ali utripa modro, ko je notranja temperatura prenizka.
- 5. Vroča LED** Posveti ali utripa rdeče, ko je notranja temperatura previsoka.
- 6. LED lučka za napako** Utripa »vključeno« in »izklopljeno« v različnih zaporedjih (od 1 do 6 utripa), da sporoči napake.
- 7. Interna stopnja baterije** prikazuje stopnjo polnosti interne baterije.
- 8. Tipka za način osvetljevanje** preklopi ultra svetlo LED luč skozi 7 načinov osvetlitve: 100% > 50% > 10% > SOS > Utripanje > Stroboskopska luč > Izklop
- 9. Lučka LED za pospešek** zasveti belo, kadar je pospešek aktiviran. Če je enota pravilno povezana, bo GBX155 samodejno zaznal baterijo in prešel v način pospeševanje (LED lučka utripa belo, kadar je aktivirana funkcija Ročni preklop).
- 10. Tipka za Ročni preklop** Za vklop pritisnite in držite tri (3) sekunde). **OPOZORILO: Onemogoča varno zaščito in ročno aktivira pospeševanje »vklop«.** Samo za uporabo, kadar je napetost baterije prenizka, da bi jo bilo mogoče zaznati.
- 11. LED lučka za hitro polnjenje** Posveti belo, ko je hitro polnjenje aktivno. Lučka za hitro polnjenje ob napaki zasveti rdeče (neprekinjeno / utripa).

Odpravljanje težav

Napaka	Razlog/rešitev
 Neprekinjena LED	Zaznana je obratna polarnost./Zamenjajte akumulatorska priključka.
	Enkrat (1) utripne
	Dvakrat (2) utripne
 Trikrat (3) utripne	Visoka napetost, zaznana na sponah (GBX155 je priključen na napetostni sistem nad 12V, na primer 24V).
 Štirikratna (4) bliskavica	Zaznana je nedelujoča akumulatorska celica./Ko notranja akumulatorska celica med ponovnim polnjenjem odpove.
	Šestkrat (6) Flash
	Back-Charge je v GBX155 zaznan s sponkami v načinu Boost (tj. GBX155 je v ročnem preglasitvi in nato povezan s sistemom nad 12V, kot je 24V).
 Svetleča LED: v redu	Enota je v popolni meri pripravljena za obratovanje, vendar se približuje zgornji meji temperature. / Pustite, da se enota ohladi.
 Svetleča LED: utripanje	Enota je prevroča za zagon, v tem stanju je na voljo samo svetilka. / Pustite, da se enota ohladi.
 Hladna LED: v redu	Enota je popolnoma pripravljena za obratovanje, vendar se približuje spodnji meji temperature. / Pustite, da se enota segreje.
 Hladna LED: utripanje	Enota je prehladna za zagon, v tem stanju je na voljo samo svetilka / pustite, da se enota ogreje.
 Utripa rdeče	Če polnite enoto, preverite, ali je kabel ali polnilnik poškodovan / Če polnite napravo USB-C, preverite, ali je kabel ali naprava poškodovan / Če težava ne izgine, se obrnite na podporo za NOCO.
 Neprekinjena LED	Priključeni polnilnik ni združljiv. / Odklopite kabel USB, izklopite / vklopite enoto, uporabite drug polnilnik.

Tehnične specifikacije

Notranja baterija: 99Wh Litijeva ionska baterija

Najvišji dovoljen tok: 4250A

Obratovalna temperatura: -20°C do +50°C

Temperatura pri polnjenju: 0°C do +40°C

Temperatura pri shranjevanju: -20°C do +50°C (povp. temp.)

USB-C (vhodni): 5V 1.5A/9V 3A/12V 3A/15V 3A/20V 3A

USB-C (izhodni): 5V 3A/9V 3A/12V 3A/15V 3A/20V 3A

USB (izhod): 5 V enosmemi tok, največ 2,1 A/največ 10 W

Zaščita ohišja: IP65 (w/zaprti vhodi)

Hlajenje: Naravna konvekcija

Dimenzije (D x Š x V): 30,6 x 16,3 x 6,9 Centimetrov

Teža: 2,6 Kilogramov (5,82 lb)

NOCO enoletna (1-letna) omejena garancija.

POMEMBNO: Z UPORABO TEGA IZDELKA SE STRINJATE, DA VAS ZAVEZUJEJO POGOJI ENOLETNE (1-LETNE) OMEJENE GARANCIJE PODJETJA NOCO (»GARANCIJA«), KOT JE NAVEDENO SPODAJ. IZDELKA NE UPORABLJAJTE, DOKLER NE PREBERETE POGOJEV GARANCIJE. ČE SE NE STRINJATE S POGOJI GARANCIJE, IZDELKA NE UPORABLJAJTE IN GA VRNITE.

TA GARANCIJA VAM DAJE POSEBNE ZAKONSKE PRAVICE, LAHKO PA IMATE TUDI DRUGE PRAVICE, KI SE RAZLIKUJEJO GLEDE NA ZVEZNO DRŽAVO, DRŽAVO ALI PROVINCO. RAZEN TEGA, KAR DOVOLJUJE ZAKONODAJA, PODJETJE NOCO NE IZKLJUČUJE, OMEJUJE ALI ZAČASNO PREKINJA DRUGIH PRAVIC, KI JIH MORDA IMATE, VKLJUČNO S TISTIMI, KI LAHKO IZHAJAJO IZ NESKLADNOSTI PRODAJNE POGODBE. ZA POPOLNO RAZUMEVANJE SVOJIH PRAVIC SE POSVETUJTE Z ZAKONODAJO, KI VELJA V VAŠI ZVEZNI DRŽAVI, DRŽAVI ALI PROVINCI.

DO OBSEGA, KI GA DOVOLJUJE ZAKON, SO TA GARANCIJA IN NAVEDENA PRAVNA SREDSTVA IZKLJUČNA IN NADOMEŠČAJO VSE DRUGE GARANCIJE, PRAVNA SREDSTVA IN POGOJE, BODISI USTNE, PISNE, ZAKONSKE, IZRECNE ALI POSREDNE. PODJETJE NOCO ZAVRAČA VSE ZAKONSKE IN IMPLICITNE GARANCIJE, KAR BREZ OMEJITEV VKLJUČUJE GARANCIJE GLEDE PRIMERNOSTI ZA PRODAJO IN PRIMERNOSTI ZA DOLOČEN NAMEN TER GARANCIJE PRED SKRITIMI ALI PRIKRITIMI OKVARAMI, DO MERE, KI JO DOVOLJUJE ZAKON. V KOLIKOR TAKIH GARANCIJ NI MOGOČE RAZKRITI, PODJETJE NOCO OMEJUJE TRAJANJE IN PRAVNA SREDSTVA TAKŠNIH GARANCIJ NA TRAJANJE TE IZRECNE GARANCIJE IN PO IZBIRI PODJETJA NOCO NA POPRAVILO ALI ZAMENJAVO IZDELKOV, OPISANIH SPODAJ. NEKATERE ZVEZNE DRŽAVE, DRŽAVE IN PROVINCE NE DOVOLJUJEJO OMEJITVE GLEDE TEGA, KAKO DOLGO LAHKO IMPLICITNA GARANCIJA – ALI POGOJ – TRAJA, ZATO ZGORAJ OPISANA OMEJITEV MORDA NE VELJA ZA VAS.

Podjetje NOCO jamči, da so izdelki blagovne znamke NOCO, vsebovani v originalni embalaži («izdelek NOCO»), brez napak materialov in izdelave, če se uporabljajo običajno v skladu z objavljenimi smernicami podjetja NOCO v obdobju ENEGA (1) LETA od datuma prvotnega maloprodajnega nakupa ali datuma dobave s strani končnega kupca («garancijsko obdobje»). Objavljene smernice podjetja NOCO vključujejo, vendar niso omejene na informacije, vsebovane v tej garanciji, tehnične specifikacije in uporabniške priročnike. Za kupce, ki so končni uporabniki v Evropski uniji (EU), Evropskem območju proste trgovine (EFTA), v sklopu Severnih politik ali v Združenem kraljestvu, se lahko garancijsko obdobje podaljša na najmanj DVE (2) LETI. V NEKATERIH ZVEZNIH DRŽAVAH, DRŽAVAH ALI PROVINCAH LAHKO NACIONALNA ZAKONODAJA DOLOČA DALJŠA GARANCIJSKA OBDOBJA. Prednosti omejene garancije kot take dopolnjujejo in ne nadomeščajo pravic, ki jih zagotavljajo zakoni o varstvu potrošnikov.

ODGOVORNOST PODJETJA NOCO JE OMEJENA NA ZAMENJAVO ALI POPRAVILO. PODJETJE NOCO NE ODGOVARJA ZA KAKRŠNO KOLI POSEBNO, NAKLJUČNO, POSLEDIČNO ALI EKSEMPLARNO ŠKODO, KI BI IZHAJALA IZ KAKRŠNE KOLI KRŠITVE GARANCIJE ALI POGOJA ALI PO KAKRŠNI KOLI DRUGI PRAVNI TEORIJI, KAR BREZ OMEJITEV VKLJUČUJE IZGUBO DOBIČKA, DOHODKOV, POSLA, PREMOŽENJSKO ŠKODO, TELESNE POŠKODBE ALI KAKRŠNE KOLI POSREDNE ALI POSLEDIČNE IZGUBE ALI ŠKODE.

Ta garancija ni prenosljiva in ne krije stroškov povratne embalaže in prevoza. Ta garancija ne velja za: (a) škodo, ki jo povzroči nesreča, zloraba, napačna uporaba, požar, stik s tekočino ali drug zunanji vzrok, (b) napačno ravnanje, neustrezna namestitvev, spremembe, razstavljanje ali poskus nepooblaščenega popravila, (c) kozmetične poškodbe – kot so udrtine ali praske – ki ne vplivajo na funkcionalnost izdelka, (d) poškodbe, ki nastanejo zaradi delovanja izdelka zunaj objavljenih smemic podjetja NOCO, (e) napake, ki jih povzroči običajna obraba ali drugače zaradi normalnega staranja izdelka, ali (f) če je bila katera koli serijska številka odstranjena ali izbrisana z izdelka.

Če med garancijskim obdobjem vložite zahtevek, bo podjetje NOCO po lastni izbiri: (a) popravilo izdelek, ki je bil testiran in je izpolnjeval naše funkcionalne zahteve, (b) zamenjalo izdelek z nadomestnim izdelkom istega modela (ali, z vašim soglasjem, z izdelkom, ki ima enake ali bistveno podobne lastnosti kot originalni izdelek – npr. drug model z enakimi lastnostmi), ki je nov ali podoben novemu in je bil preizkušen ter je opravil naše funkcionalne zahteve, ali (c) zamenjalo izdelek v zameno za vračilo kupnine. Za obdelavo zahtevkov v zvezi z omejeno garancijo potrebujemo določene podatke, vključno z dokazilom o nakupu. Če želite vložiti zahtevek v okviru omejene garancije, stopite v stik s podporo podjetja NOCO na:

(splet)	https://no.co/support	(UK)	+44 20 4520 7738	(AU)	+61 2 4062 0068
(e-naslov)	support@no.co				
(US/CA/MX)	+1.800.456.6626	(EU)	+31 20 214 0047	(JP)	+81 3 6893 3017



PERICOL

Ghid de utilizare și garanție



CITIȚI ȘI ASIGURAȚI-VĂ CĂ AȚI ÎNȚELES TOATE INFORMAȚIILE REFERITOARE LA SIGURANȚĂ ÎNAINTE DE A UTILIZA ACEST PRODUS. Nerespectarea acestor instrucțiuni de siguranță se poate solda cu ELECTROCUTARE, EXPLOZIE, INCENDIU, care pot provoca RĂNIRI GRAVE, DECES sau PAGUBE MATERIALE.



Electrocutare. Produsul este un dispozitiv electric care poate produce șoc electric și cauza răniri grave. Nu tăiați cablurile electrice. Nu cufundați în apă și nu expuneți la umezeală.



Explozie. Bateriile nesupravegheate, incompatibile sau deteriorate pot exploda dacă sunt utilizate cu produsul. Nu lăsați produsul nesupravegheat în timpul utilizării. Nu încercați să porniți forțat o baterie defectă sau înghețată. Folosiți produsul doar cu baterii a căror tensiune este cea recomandată. Utilizați produsul în spații bine ventilate.



Incendiu. Produsul este un dispozitiv electric care emite căldură și poate produce arsuri. Nu acoperiți produsul. Nu fumați și nu folosiți surse de scânteie electrice sau foc atunci când folosiți produsul. Țineți produsul la distanță de materialele combustibile.



Leziuni oculare. Protejați-vă ochii când folosiți produsul. Bateriile pot să explodeze, aruncând în aer rămășițe rezultate în urma exploziei. Acidul din baterie poate provoca iritarea ochilor și a pielii. În cazul contaminării ochilor sau a pielii, clătiți zona afectată cu apă curată și adresați-vă imediat serviciului pentru controlul substanțelor otrăvitoare.



Gaze explozive. Lucrul în apropierea unei baterii plumb-acid este periculos. Bateriile produc gaze explozive în timpul funcționării normale. Pentru a reduce riscul ca bateria să explodeze, urmați toate instrucțiunile de siguranță, precum și pe cele furnizate de producătorul bateriei și de producătorul oricărui echipament care urmează să fie folosit în apropierea bateriei. Parcurgeți și rețineți toate măsurile de precauție inscripționate pe aceste produse și pe motor.

Română

Pentru informații suplimentare
și asistență, accesați:

www.no.co/support

Atenționări importante privind siguranța

ATENȚIE:

Modul manual dezactivează toate măsurile de siguranță. Dacă este utilizat necorespunzător și/sau împotriva recomandărilor noastre de utilizare, el poate duce la vătămări sau deces și va anula garanția dumneavoastră. Pericol de incendiu, de explozie și de arsuri. Nu dezamblați, nu zdrobiți, nu încălziți peste 60°C (140°F) și nu incinerati. Acest dispozitiv este destinat utilizării temporare în aer liber și trebuie să aveți suficientă grijă atunci când îl utilizați în condiții de umiditate ridicată.

AVERTIZARE:

Nu supraîncărcați bateria internă. Consultați manualul de instrucțiuni. Nu fumați, nu aprindeți chibrituri și nu provocați scântei în apropierea carcasei alimentatorului. Încărcați bateria internă numai într-o zonă bine ventilată și atunci când nu folosiți aparatul.

ATENȚIE:

Risc de rănire a persoanelor. Nu folosiți acest produs având cablul de alimentare sau cablurile bateriei deteriorate în vreun fel. Acest dispozitiv nu este destinat utilizării în interiorul clădirii unei firme de reparații. Acest aparat trebuie să fie depozitat în interior atunci când nu este utilizat. Aparatul nu trebuie depozitat sau lăsat în aer liber atunci când nu este utilizat.

Măsuri personale de precauție. Utilizați produsul doar în conformitate cu utilizarea preconizată. Este necesară prezența unei persoane suficient de aproape pentru a vă auzi și a veni în ajutorul dumneavoastră în caz de urgență. Păstrați în apropiere o rezervă de apă curată și săpun pentru cazul în care vă contaminați cu acid din baterie. Utilizați ochelari de protecție și purtați îmbrăcăminte de protecție când lucrați în apropierea unei baterii. Spălați-vă întotdeauna pe mâini după ce ați manipulat baterii sau materiale aferente acestora. Nu manipulați și nu purtați obiecte din metal, inclusiv unelte, ceasuri sau bijuterii, atunci când lucrați cu baterii. Un obiect metalic căzut pe baterie poate produce scântei sau crea un scurt circuit care se poate solda cu electrocutare, incendiu sau explozie, producând rănire, deces sau pagube materiale. **Minori.** În cazul în care „Cumpărătorul” intenționează ca produsul să fie folosit de un minor, acesta se declară de acord să furnizeze minorului, înainte de utilizare, instrucțiuni detaliate și atenționări. Responsabilitatea pentru nerespectarea acestei condiții revine exclusiv „Cumpărătorului”, care se declară de acord să despăgubească NOCO pentru orice utilizare neintenționată sau greșită a produsului de către un minor. **Pericol de asfixiere.** Accesoriile pot prezenta pericol de asfixiere pentru copii. Nu lăsați copiii nesupravegheați în preajma produsului sau a accesoriilor acestuia. Acest produs nu este o jucărie. **Manipulare.** Manipulați cu grijă produsul. Produsul se poate deteriora în urma unui impact. Nu folosiți produse deteriorate, inclusiv dar fără a se limita la produse cu carcasa crăpată sau cabluri deteriorate. Nu folosiți un produs al cărui cablu de alimentare este deteriorat. Nu manipulați produsul sau orice componentă electrică în apropierea lichidelor. Depozitați și puneți în funcțiune produsul în locuri uscate. Nu puneți în funcțiune produsul dacă acesta este umed. Dacă produsul este deja în stare de funcționare și se umezește, deconectați-l de la baterie și opriți imediat utilizarea. Nu deconectați produsul trăgând de cabluri. **ATENȚIE:** Suprafață fierbinte, așteptați ca unitatea să se răcească înainte de manipulare. **Modificări.** Nu încercați să schimbați, să modificați sau să reparați piesele produsului. Dezamblarea produsului poate cauza

rănire, deces, sau pagube materiale. Dacă produsul se defectează, nu funcționează corespunzător sau intră în contact cu un lichid, întrerupeți folosirea și contactați NOCO. Orice modificare adusă produsului anulează garanția. **Accesorii.** Acest produs este aprobat pentru utilizare doar cu accesoriile NOCO. NOCO nu își asumă nicio responsabilitate pentru siguranța utilizatorului sau pagubele suferite de acesta în cazul utilizării unor accesorii care nu sunt autorizate de NOCO. **Amplasare.** Asigurați-vă că acidul din baterie nu intră în contact cu produsul. Nu puneți în funcțiune produsul într-un loc închis sau într-o zonă insuficient ventilată. Nu așezați bateria pe produs. Așezați cablurile în așa fel încât să evitați deteriorarea accidentală a acestora din cauza componentelor mobile ale vehiculului (inclusiv capota și portierele), ale motorului (inclusiv paletele ventilatorului, curele și roțile de transmisie), sau eventualele situații periculoase care se pot solda cu vătămări sau deces. **Temperatura de funcționare.** Acest produs este proiectat să funcționeze în medii cu temperaturi între -20 °C și 50 °C. Nu îl utilizați la temperaturi care nu se încadrează în limitele indicate. Nu porniți forțat o baterie înghețată. Opriti utilizarea produsului imediat dacă bateria se încălzește excesiv. **Depozitare.** Nu utilizați și nu depozitați produsul în zone cu concentrații mari de praf sau atmosferă încărcată cu materiale în suspensie. Depozitați produsul pe o suprafață plană, sigură, astfel încât să nu fie expus riscului de a cădea. Depozitați produsul într-un loc uscat. Temperatura de depozitare este de -20 °C și 50 °C (temperatură medie de la 0 °C la + 25 °C). Temperatura nu trebuie în niciun caz să depășească 80°C. **Compatibilitate.** Acest produs este compatibil doar cu baterii plumb-acid de 12 volți. Nu încercați să folosiți produsul cu un alt tip de baterie. Pornirea forțată a bateriilor cu alt conținut chimic se poate solda cu vătămare, deces, sau pagube materiale. Contactați producătorul bateriei înainte de a încerca să porniți forțat bateria. Nu porniți forțat o baterie dacă nu sunteți siguri în privința conținutului chimic sau al tensiunii respectivei baterii. **Bateria.** Bateria litiu-ion încorporată în produs trebuie înlocuită doar de NOCO și trebuie reciclată sau aruncată la gunoi separat de deșeurile menajere. Nu încercați să înlocuiți bateria singuri și nu manipulați o baterie deteriorată sau care prezintă scurgeri de litiu-ion. Nu aruncați bateria la gunoi menajer. Aruncarea bateriilor la gunoi menajer contravine legislației și reglementărilor de mediu statale și federale. Duceți întotdeauna bateriile uzate la centrul local pentru reciclarea bateriilor. Dacă bateria produsului se încălzește excesiv, emite un miros, este deformată, tăiată, prezintă un aspect anormal sau se comportă anormal, opriti imediat utilizarea și contactați NOCO. **Încărcarea bateriei.** Încărcați produsul cu cablul de încărcare USB-C inclus sau cu un încărcător auto de 12V. NOCO nu recomandă utilizarea cablurilor USB-C și a transformatoarelor de putere de la terți și nu este responsabilă pentru daune, răniri și / sau deces în timpul utilizării altor produse de încărcare de la terți. Aveți grijă când utilizați adaptoare de putere de calitate scăzută, deoarece acestea pot prezenta un risc mare de electrocutare care poate duce la vătămare și / sau la decesul persoanei, stricăciuni ale aparatului și proprietății. Utilizarea cablurilor sau încărcătoarelor deteriorate sau încărcarea în condiții de umiditate, poate duce la șoc electric. Utilizarea unui adaptor de alimentare fără marcă sau de la o terță parte poate reduce durata de viață a produsului dumneavoastră și poate provoca defectarea produsului. Compania NOCO nu este responsabilă pentru siguranța utilizatorului atunci când folosește accesorii sau consumabile care nu sunt aprobate de NOCO. Când utilizați un adaptor USB pentru încărcarea produsului, asigurați-vă că mufa de alimentare la curent alternativ este complet introdusă în adaptor înainte de a-l conecta la o priză. Transformatoarele de putere pot deveni calde în timpul utilizării normale, iar contactul prelungit cu pielea poate provoca vătămări corporale. Permiteți întotdeauna o ventilație adecvată în jurul transformatoarelor de alimentare când le utilizați. Pentru a asigura durata de viață maximă a bateriei, evitați încărcarea produsului mai mult de o săptămână odată, deoarece supraîncălzirea poate scurta durata de viață a bateriei. Cu timpul, un produs neutilizat se va descărca și va trebui să fie reîncărcat înainte de utilizare. Deconectați aparatul de la sursele de putere atunci când nu îl utilizați. Folosiți aparatul numai în scopul pentru care este destinat. **Dispozitive medicale.** Produsul poate emite câmpuri electromagnetice. Produsul conține componente magnetice care pot să interfereze cu stimulatoarele cardiace, defibrilatoarele, sau alte dispozitive medicale. Aceste câmpuri electromagnetice pot să interfereze cu stimulatoarele cardiace sau alte dispozitive medicale. Consultați doctorul înainte de a utiliza, în cazul în care folosiți dispozitive medicale, inclusiv stimulatoare cardiace. Dacă bănuți că produsul interferează cu un dispozitiv medical,

opriți imediat utilizarea produsului și consultați-vă medicul. **Afecțiuni medicale.** Dacă suferiți de vreo afecțiune medicală care considerați că ar putea fi afectată de produs, inclusiv dar nu numai atacuri, pierderea memoriei, oboseala ochilor sau dureri de cap, consultați medicul înainte de a utiliza produsul. Folosirea lanternei încorporate de mare putere prezintă risc pentru cei care suferă de fotosensibilitate. Utilizarea lanternei în modul stroboscopic poate cauza declanșarea unor crize în cazul persoanelor care suferă de epilepsie fotosensibilă, ceea ce se poate solda cu vătămări grave sau deces. **Lumina.** Nu priviți direct în lumina emisă de lanternă deoarece acest lucru v-ar putea afecta permanent vederea. Produsul este prevăzut cu o lanternă cu LED prefocalizată de mare putere, care emite un fascicul puternic când este setată la valoarea maximă. **Curățarea.** Deconectați produsul de la sursa de curent înainte de a începe o operațiune de întreținere sau curățare. Curățați și uscați produsul imediat în cazul în care intră în contact cu lichide sau orice tip de substanță contaminantă. Folosiți o cârpă moale, fără scame (din microfibră). Evitați pătrunderea umezelii în porțiunile cu deschideri. **Mediu exploziv.** Respectați toate semnele și instrucțiunile. Nu puneți în funcțiune produsul în zone cu mediu potențial exploziv, inclusiv zonele de alimentare cu combustibil sau cele care conțin substanțe chimice sau particule cum ar fi granule, praf, sau pulberi metalice. **Activități care implică consecințe serioase.** Acest produs nu trebuie utilizat în situațiile în care o defecțiune a sa ar putea conduce la vătămări, deces, sau ar putea avea efecte grave asupra mediului. **Interferențe cu frecvențele radio.** Produsul este proiectat, testat și realizat pentru a respecta reglementările privind emisiile de frecvențe radio. Astfel de emisii provenind de la produs pot afecta negativ funcționarea altor echipamente electronice, cauzând defectarea acestora. **Număr model: GBX155.** Acest dispozitiv este conform cu prevederile Părții 15 din Regulamentul FCC. Funcționarea trebuie să respecte următoarele condiții: (1) acest dispozitiv nu trebuie să producă interferențe dăunătoare, și (2) acest dispozitiv trebuie să accepte orice interferență primită, inclusiv interferențe care pot cauza o funcționare nedorită. NOTĂ: Testele efectuate au demonstrat că acest echipament este conform limitelor impuse dispozitivelor digitale din Clasa A, conform Părții 15 din Regulamentul FCC. Aceste limite sunt stabilite pentru a asigura un grad rezonabil de protecție împotriva interferențelor dăunătoare în timpul funcționării echipamentului în regim comercial. Acest echipament generează, utilizează și poate emite unde radio dacă nu este instalat și folosit conform manualului de utilizare, putând produce interferențe dăunătoare comunicațiilor radio. Utilizarea acestui echipament în zone rezidențiale riscă să producă interferențe dăunătoare, caz în care utilizatorul va trebui să remedieze aceste interferențe pe cheltuiala proprie.

Modul de utilizare

Pasul 1: Încărcați dispozitivul GBX155.

GBX155 vine în ambalaj încărcat parțial și trebuie să fie încărcat complet înainte de utilizare. Conectați GBX155 utilizând cablul USB-C pentru încărcare sau încărcătorul auto de 12 V conectat la portul USB-C IN/OUT. Aparatul poate să fie reîncărcat de la orice port USB de putere (alimentat), de ex., adaptor de curent alternativ, încărcător auto, laptop și multe altele. Portul USB-C IN/OUT utilizează tehnologia de putere 3.0 capabilă să primească / să livreze până la 60W. Timpul de reîncărcare al GBX155 va fi diferit în funcție de nivelul de descărcare și de sursa de alimentare utilizată. Rezultatele reale pot varia în funcție de starea bateriei.

Timpul de reîncărcare:	Intensitatea nominală a încărcătorului:
64h	2,5W
32h	5W
16h	10W

Când reîncărcați, nivelul de încărcare al bateriei interne este indicat de LED-urile de încărcare. LED-urile se vor aprinde încet intermitent, apoi vor rămâne aprinse pe rând, până când toate LED-urile de încărcare vor fi aprinse. Când bateria este complet încărcată, LED-ul verde pentru 100% va rămâne aprins, iar LED-urile pentru 25%, 50% și 75% se vor stinge. Din când în când, LED-ul pentru 100% va pulsa, indicând faptul că are loc o încărcare de întreținere.

Încărcare rapidă

Dispozitivul GBX155 este construit cu tehnologie de încărcare rapidă, care îi permite să fie reîncărcat cu o putere de până la 60W. Pentru a utiliza pe deplin această caracteristică, este necesar un încărcător compatibil, capabil de a furniza o putere de 60W având un conector USB-C 3.0. LED-ul de încărcare rapidă se va aprinde atunci când puterea de încărcare depășește 15 W indicând faptul că puterea la conectorul USB 3.0 este activată.

Încărcător auto

Cel mai eficient mod de a încărca GBX155 este prin utilizarea încărcătorului auto NOCO. NOTĂ: Vehiculul trebuie să fie pornit / în funcțiune pentru ca încărcătorul automat să încarce rapid unitatea.

Sursa de putere

Când încărcați dispozitivele USB, este important să alimentați mai întâi unitatea GBX155 și apoi să conectați dispozitivul USB care se încarcă. NOTĂ: Dacă unitatea GBX155 nu este pornită mai întâi, va scurge energia de pe dispozitivul USB dacă este compatibilă cu DRP. Pentru a încărca GBX155 cu un dispozitiv compatibil DRP (de exemplu, telefon, laptop, power bank) asigurați-vă că GBX155 este oprit înainte de a face o conexiune prin cablu între GBX155 și dispozitivul DRP.

Pasul 2: Conectarea la baterie

Citiți cu atenție manualul de utilizare al vehiculului cu privire la precauțiile specifice și metodele recomandate pentru pomirea la rece a vehiculului. Asigurați-vă că știți tensiunea și tipul chimic al bateriei, citind manualul de utilizare al bateriei dumneavoastră înainte de a folosi acest produs. Aparatul GBX155 este doar pentru a da un impuls de pomire mașinilor cu baterie de 12 volți cu plumb. Înainte să conectați aparatul la baterie, verificați dacă aveți o baterie de 12 volți cu plumb. Aparatul GBX155 nu se potrivește la alte tipuri de baterie. Identificați polaritatea corectă la bornele bateriei. Terminalul pozitiv al bateriei este marcat de obicei cu aceste litere sau simboluri (POS, P, +). Terminalul negativ al bateriei este marcat de obicei cu aceste litere sau simboluri (NEG, N, -). Nu conectați la carburator, la conductele de combustibil sau la piesele subțiri din tablă. Instrucțiunile de mai jos sunt pentru un sistem cu minusul la șasiu (cel mai des întâlnit). Dacă vehiculul dumneavoastră are plusul la șasiu (foarte rar întâlnit), citiți manualul vehiculului pentru instrucțiunile corecte de pomire la rece.

1. Conectați clema roșie la borma pozitivă (POS, P, +) a bateriei și clema neagră la borma negativă (NEG, N, -) a bateriei sau la șasiului vehiculului.

Nivelul bateriei interne



25% 50% 75% 100%

Încărcare rapidă

Timpul de reîncărcare:	Intensitatea nominală a încărcătorului:
2,7h	60W

Încărcător auto

Timpul de reîncărcare:	Intensitatea nominală a încărcătorului:
2,7h	60W

Pasul 3: **Pornirea forțată.**

1. Asigurați-vă că toți consumatorii autovehiculului (faruri, radio, aer condiționat etc.) sunt oprite înainte de a porni forțat autovehiculul.
2. Apăsati butonul de pornire pentru a începe pornirea la rece și toate LED-urile vor clipi o dată. Dacă v-ați conectat corespunzător la baterie, LED-ul alb de „boost” se va aprinde și îl vor urma LED-urile de încărcare a bateriei. O numărătoare inversă de 60 de secunde va începe imediat după ce bateria este detectată.
3. Încercați să porniți vehiculul. Majoritatea vehiculelor vor porni imediat. Dacă vehiculul nu pornește imediat, așteptați 20-30 de secunde și încercați din nou. După ce temporizarea de 60 de secunde s-a terminat, aparatul trebuie să fie oprit, apoi să fie pornit din nou pentru a începe o nouă secvență de pornire la rece. Nu încercați mai mult de cinci (5) porniri la rece consecutive în cincisprezece (15) minute. Lăsați dispozitivul GBX155 să se odihnească timp de cincisprezece (15) minute înainte de a încerca să porniți din nou vehiculul la rece.
4. După ce ați pornit autovehiculul, opriți încărcătorul bateriei, deconectați clemele bateriei și îndepărtați încărcătorul GBX155.

Pauze de 60 de secunde

O numărătoare inversă de 60 de secunde va începe imediat ce este detectată o baterie. După ce au trecut 60 de secunde, funcția de pornire la rece va fi dezactivată. LED-ul de „boost” se va stinge și ledurile de încărcare a bateriei interne vor indica nivelul curent de încărcare al aparatului. Pentru a reseta funcția de pornire la rece, apăsați butonul de pornire pentru a opri aparatul. Apăsati din nou butonul de pornire pentru a porni aparatul și reluați pornirea la rece.

ATENȚIE.

PAUZA DE 60 DE SECUNDE ESTE DEZACTIVATĂ ATUNCI CÂND SE UTILIZEAZĂ MODUL DE ÎNCĂRCARE MANUAL. PUTEREA VA CONTINUA SĂ FIE FURNIZATĂ, ATÂT TIMP CÂT MODUL MANUAL ESTE ACTIV. PENTRU MAXIMIZAREA NUMĂRULUI DE PORNIRI LA RECE, SE RECOMANDĂ SĂ OPRITI ALIMENTATORUL SUPPLEMENTAR IMEDIAT DUPĂ CE AUTOVEHICULUL A PORNIT.

Baterii cu tensiune mică și suprascriere manuală a comenzilor

Dispozitivul GBX155 a fost proiectat să pornească forțat baterii plumb-acid de 12 volți, până la 3 volți. Dacă bateria dumneavoastră este sub 3 volți, LED-ul pentru pornire nu se va aprinde. Acest lucru indică faptul că dispozitivul GBX155 nu poate detecta bateria. Dacă aveți nevoie să porniți forțat o baterie sub 3 volți, există o modalitate de suprascriere manuală a comenzilor, care vă permite să forțați funcția de pornire forțată.

ATENȚIE.

FOLOȘIȚI ACEST MOD DE FUNCȚIONARE CU MAXIMĂ ATENȚIE. ACEST MOD ESTE VALABIL DOAR PENTRU BATERIILE PLUMB-ACID DE 12 VOLȚI. PROTECȚIA ÎMPOTRIVA PRODUCERII SCÂNTEILOR ȘI A INVERSĂRII POLARITĂȚII SUNT DEZACTIVATE, FIȚI FOARTE ATENȚI LA POLARITATEA BATERIEI ÎNAINTE DE A RECURGE LA ACEST MOD. CLEMA BORNEI POZITIVE ȘI CLEMA BORNEI NEGATIVE NU TREBUIE SĂ SE ATINGĂ ÎNTRE ELE SAU SĂ ÎNTE ÎN CONTACT, DEOARECE PRODUSUL VA PRODUCEREA SCÂNTEI. ACEST MOD FOLOSEȘTE CURENT DE ÎNȚENSITATE FOARTE MARE (PÂNĂ LA 4250 DE AMPERI) CARE POATE PRODUCEREA SCÂNTEI ȘI DEGAJA CÎLDURĂ MARE DACĂ NU ESTE UTILIZAT CORESPUNZĂTOR. DACĂ NU SUNTEȚI SIGUR ÎN PRIVINȚA UTILIZĂRII ACESTUI MOD, NU ÎNCERCAȚI SĂ ÎL UTILIZAȚI ȘI SOLICITAȚI ASISTENȚĂ DE SPECIALITATE.

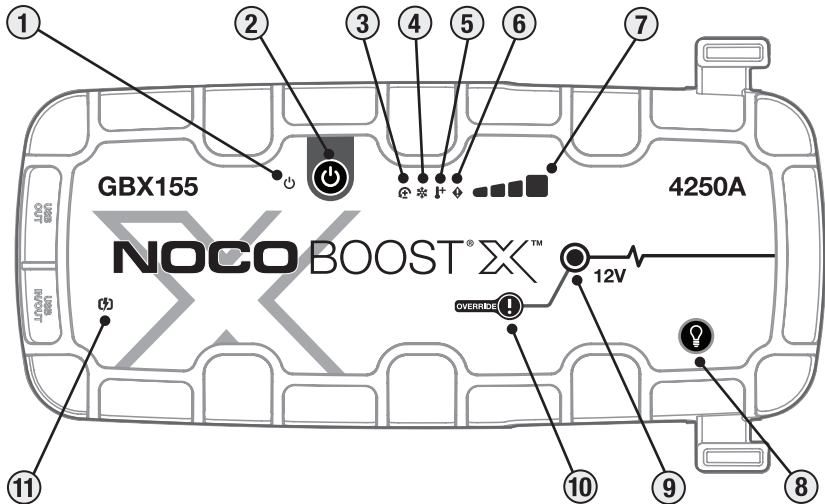

Interfață

1. LED-ul de pornire/ oprire luminează alb când dispozitivul este pornit. Se va aprinde în portocaliu după numărătoarea inversă de 60 de secunde până când clemele vor fi scoase din bateria mașinii sau GBX155 este pornit și pornit din nou.

2. Buton de pornire/ Apăsați pentru a porni unitatea „on” și „off” sau reporniți boost-ul după 60 de secunde.

3. LED de eroare la inversarea polarității Se aprinde în Roșu dacă se detectează inversarea polarității.

4. LED-ul pentru starea Rece (Cold): Se aprinde continuu sau intermitent în Albastru când temperatura internă este prea mică.

5. LED-ul pentru starea Încins (Hot): Se aprinde continuu sau intermitent în Roșu când temperatura internă este prea mare.

6. LED-ul pentru eroare Clipește „activat” și „oprit” în diferite secvențe (de la 1 la 6 clipește) pentru a transmite condiții de eroare.

7. Nivelul bateriei interne indică nivelul de încărcare al bateriei interne.





8. Butonul pentru modul de iluminare alternează lumina ultra-putemică a LED-ului între 7 moduri de iluminare: 100% > 50% > 10% > SOS > Clipire > Stroboscopic > Oprit

9. LED-ul pentru pornire luminează alb când sistemul de pornire (Boost) este activ. Dacă dispozitivul este conectat corect la baterie, GBX155 va detecta automat bateria și va intra în modul de pornire (LED-ul luminează alb intermitent când este activă funcția de suprascrisere manuală a comenzilor).

10. Butonul de activare a modului de suprascrisere manuală a comenzilor. Apăsați și mențineți apăsat timp de trei (3) secunde. **ATENȚIE: Se dezactivează protecția de siguranță și se forțează manual pornirea generatorului auxiliar. Numai pentru utilizare când tensiunea bateriei este prea mică pentru a fi detectată.**

11. LED încărcare rapidă Se aprinde în Alb când încărcarea rapidă este activă. LED-ul de încărcare rapidă devine roșu (solid / intermitent) atunci când există o eroare.

Detectarea și remedierea defecțiunilor

	Eroare	Motivul/Soluția
	 Roșu constant	Polaritate inversă detectată. / Inversați conexiunile la baterie.
	Clipește o (1) dată	Scurt circuit detectat la clemele de prindere la baterie. / Deconectați de la toate sarcinile, reconectați clemele la baterie.
	Clipește de două (2) ori	Tensiune înaltă detectată la cleme (GBX155 este conectat la un sistem de tensiune mai mare de 12V, cum ar fi 24V).
	Clipește de trei (3) ori	A fost detectată o celulă defectă a bateriei. / Când încărcarea unei celule a bateriei a eșuat.
	Ovadruplu (4) Flash	Eroare de expirare a încărcării (adică GBX155 a fost încărcat în bloc de prea mult timp).
	Sextuple (6) Flash	Încărcare înapoi detectată în GBX155 prin cleme în timp ce se află în modul Boost (adică GBX155 este în Manual Override și apoi conectat la un sistem mai mare de 12V, cum ar fi 24V).
	LED-ul pentru starea încins (Hot): Aprins constant	Dispozitivul este complet funcțional, însă temperatura se apropie de limita superioară. / Lăsați dispozitivul să se răcească.
	LED-ul pentru starea încins (Hot): Intermitent	Unitatea este prea fierbinte pentru a porni, doar lanterna este disponibilă în această stare. / Lăsați unitatea să se răcească.
	LED-ul pentru starea rece (Cold): Aprins constant	Dispozitivul este complet funcțional, însă temperatura se apropie de limita inferioară. / Lăsați dispozitivul să se încălzească.
	LED-ul pentru starea rece (Cold): Intermitent	Unitatea este prea rece pentru a porni, doar lanterna este disponibilă în această stare / Permiteți unității să se încălzească.
	Clipește în Roșu	Dacă încărcăți unitatea, verificați dacă cablul sau încărcătorul nu sunt deteriorate / Dacă încărcăți un dispozitiv USB-C, verificați dacă cablul sau dispozitivul sunt deteriorate / Dacă problema persistă, contactați asistența NOCO.
	Roșu constant	Încărcătorul conectat este incompatibil. / Deconectați cablul USB, opriți / porniți unitatea, utilizați încărcător diferit.

Specificații tehnice

Bateria internă: 99Wh Litiu ion

USB-C (leșire) 5V 3A/9V 3A/12V 3A/15V 3A/20V 3A

Curent nominal de vârf: 4250A

USB (leșire): 5V CC 2.1 A max / 10 W max

Temperatură de funcționare: între -20°C și +50°C

Protecție carcasă: IP65 (cu porturi închise)

Temperatură de încărcare: între 0°C și +40°C

Răcire: Convecție naturală

Temperatură de depozitare: între -20°C și +50°C (temp. medie)

Dimensiuni (L x l x Î): 30,6 x 16,3 x 6,9 Centimetri

USB-C (intrare): 5V 1.5A/9V 3A/12V 3A/15V 3A/20V 3A

Greutate: 2,6 Kilograme (5,82 lb)

Garanția limitată de un (1) an NOCO.

IMPORTANT: DACĂ UTILIZAȚI ACEST PRODUS, VĂ EXPRIMAȚI ACORDUL PENTRU RESPECTAREA CONDIȚIILOR PREVĂZUTE ÎN GARANȚIA LIMITATĂ DE UN (1) AN NOCO („GARANȚIE”) DUPĂ CUM URMEAZĂ. NU UTILIZAȚI PRODUSUL PÂNĂ CÂND NU CITIȚI CONDIȚIILE GARANȚIEI. DACĂ NU SUNTEȚI DE ACORD CU CONDIȚIILE GARANȚIEI, NU UTILIZAȚI PRODUSUL ȘI RETURNAȚI-L.

ACEASTA GARANȚIE VĂ OFERĂ DREPTURI LEGALE SPECIFICE ȘI ESTE POSIBIL SĂ AVEȚI ALTE DREPTURI CARE VARIAZĂ ÎN FUNCȚIE DE STAT, ȚARĂ SAU PROVINCIE. CU EXCEPȚIA CAZULUI ÎN CARE ESTE PERMIS PRIN LEGE, NOCO NU EXCLUDE, NU LIMITEAZĂ ȘI NU SUSPENDĂ ALTE DREPTURI PE CARE LE PUTEȚI AVEA, INCLUSIV PE CELE CARE POT DECURGE DIN NECONFORMITATEA UNUI CONTRACT DE VÂNZARE. PENTRU O ÎNȚELEGERE COMPLETĂ A DREPTURILE DVS. TREBUIE SĂ CONSULTAȚI LEGILE STATULUI, ALE ȚĂRII SAU ALE PROVINCIEI DVS.

ÎN MĂSURA PERMISĂ DE LEGE, ACEASTA GARANȚIE ȘI DESPĂGUBIRILE PREVĂZUTE SUNT EXCLUSIV ȘI ÎN LOCUL ORICĂROR ALTE GARANȚII, DESPĂGUBIRI ȘI PRETENȚII, VERBALE, SCRISE, LEGALE, EXPRESE SAU IMPLICITE. NOCO DECLINĂ TOATE GARANȚIILE STATUTARE ȘI IMPLICITE, INCLUSIV, DAR FĂRĂ A SE LIMITA LA GARANȚIILE DE VANDABILITATE ȘI ADECVAREA PENTRU UN ANUMIT SCOP ȘI GARANȚIILE PENTRU DEFECTELE ASCUNSE SAU LATENTE, ÎN MĂSURA PERMISĂ DE LEGE. ÎN MĂSURA ÎN CARE DECLINAREA ACESTOR GARANȚII NU ESTE POSIBILĂ, NOCO LIMITEAZĂ DURATA ȘI DESPĂGUBIRILE UNOR ASTFEL DE GARANȚII LA DURATA ACESTEI GARANȚII EXPRESE ȘI, LA DISCRETIA NOCO, REPARAȚIA SAU ÎNLOCUIREA PRODUSELOR DESCRISE MAI JOS. UNELE STATE, ȚĂRI ȘI PROVINCII NU PERMIT LIMITĂRI PRIVIND DURATA UNEI GARANȚII IMPLICITE (SAU A UNEI PRETENȚII); AȘADAR, LIMITAREA DESCRISĂ MAI SUS NU SE APLICĂ ÎN CAZUL DVS.

NOCO oferă garanție pentru produsele marca NOCO incluse în ambalajul original („Produsul NOCO”) în cazul defectelor de material și de manoperă atunci când sunt utilizate în mod obișnuit, în conformitate cu liniile directoare publicate de NOCO, pentru o perioadă de UN (1) AN de la data achiziției inițiale sau de la data livrării de către utilizatorul final („Perioada de garanție”). Liniile directoare publicate de NOCO includ, dar nu se limitează la informațiile prevăzute în această Garanție, specificațiile tehnice și manualele de utilizare. Pentru utilizatorii finali din Uniunea Europeană (UE), Asociația Europeană a Liberului Schimb (AELS), Politicile nordice sau Regatul Unit, perioada de garanție se poate extinde la cel puțin DOI (2) ANI. ÎN UNELE STATE, ȚĂRI SAU PROVINCII, LEGISLAȚIA NAȚIONALĂ POATE OFERI PERIOADE DE GARANȚIE PRELUNGITE. Ca atare, beneficiile Garanției limitate sunt menite să completeze, nu să înlocuiască drepturile prevăzute de legislația privind protecția consumatorilor.

RĂSPUNDEREA NOCO ESTE LIMITATĂ LA ÎNLOCUIRE SAU REPARARE. NOCO NU VA FI RĂSPUNZĂTOARE PENTRU NICIO DAUNĂ SPECIALĂ, ACCIDENTALĂ, SUBSECVENTĂ SAU EXEMPLARĂ CARE REZULTĂ DIN ORICE ÎNCĂLCARE A GARANȚIEI SAU A PRETENȚIILOR ORI DIN ORICE PREVEDERE JURIDICĂ, INCLUSIV, DAR FĂRĂ A SE LIMITA LA PIERDERILE DE PROFITURI, PIERDEREA DE VENITURI, PIERDEREA PROFITULUI NET, DISTRUGEREA PROPRIETĂȚII, VĂTĂMAREA CORPORALĂ SAU ORICE ALTE PIERDERI SAU PAGUBE INDIRECTE SAU SUBSECVENTE.

Această Garanție nu poate fi transferată și nu acoperă costurile de transport și de ambalare pentru returnare. Această Garanție nu se aplică: (a) daunelor cauzate de accident, abuz, utilizare necorespunzătoare, incendiu, contact cu lichide sau alte cauze externe, (b) în caz de manipulare greșită, instalare necorespunzătoare, modificări, dezasamblare sau încercare de reparație neautorizată, (c) daunelor superficiale – cum ar fi lovituri sau zgârieturi – care nu afectează funcționalitatea Produsului, (d) daunelor cauzate de operarea Produsului în afara scopurilor prevăzute în liniile directoare publicate de NOCO, (e) defectelor cauzate de uzura normală sau cauzate în alt mod de perimarea normală a Produsului, (f) în cazul în care orice număr de serie a fost eliminat sau îndepărtat de pe Produs.

Dacă, în Perioada de garanție, trimiteți o reclamație, NOCO, la alegerea sa, va: (a) repara Produsul care a fost testat și a trecut cerințele funcționale, (b) înlocui Produsul cu un produs de schimb din același model (sau, cu consimțământul dvs., cu un produs care are aceleași caracteristici sau caracteristici similare în mod substanțial cu produsul original – de exemplu, un model diferit cu aceleași caracteristici), care este nou sau într-o stare ca nouă și a fost testat și a trecut cerințele funcționale, (c) schimba Produsul cu rambursarea prețului dvs. de achiziție. Solicităm anumite informații, inclusiv dovada achiziției, pentru a procesa cererile de Garanție limitată. Pentru a face o reclamație în temeiul Garanției limitate, vă rugăm să contactați echipa de asistență NOCO la:

(Web) https://no.co/support	(UK) +44 20 4520 7738	(AU) +61 2 4062 0068
(E-mail) support@no.co		
(S.U.A. / CA / MX) +1.800.456.6626	(UE) +31 20 214 0047	(JP) +81 3 6893 3017

NOCO BOOST[®] X[™]

GBX155



ОПАСНОСТ

Ръководство за потребителя и Гаранция



ПРОЧЕТЕТЕ И ОСМИСЛЕТЕ ЦЯЛАТА ИНФОРМАЦИЯ ОТНОСНО БЕЗОПАСНОСТТА, ПРЕДИ ДА ИЗПОЛЗВАТЕ ТОВА ИЗДЕЛИЕ. Неспазването на настоящите указания за безопасност може да доведе до **ТОКОВ УДАР, ЕКСПЛОЗИЯ, ПОЖАР, които могат да причинят СЕРИОЗНО НАРАНЯВАНЕ, СМЪРТ или МАТЕРИАЛНИ ЩЕТИ.**



Токов удар. Изделието е електрическо устройство, което може да предизвика токов удар и да причини сериозно нараняване. Не срязвайте захранващите кабели. Не потапяйте във вода и не мокрете изделието.



Експлозия. Оставените без надзор, несъвместими или повредени акумулаторни батерии могат да избухнат при използване с изделието. Не оставяйте изделието без надзор, докато го използвате. Не се опитвайте да направите външно стартиране, ако акумулаторната батерия е повредена или замръзнала. Използвайте изделието само за батерии с препоръчителния волтаж. Работете с изделието само в добре проветривани помещения.



Пожар. Изделието е електрическо устройство, което отделя топлина и може да предизвика изгаряния. Не покривайте изделието. Не пушете и не използвайте никакви източници на електрическо искрене, докато работите с изделието. Дръжте изделието далеч от горими материали.



Увреждане на очите. Използвайте защита за очите, докато работите с изделието. Акумулаторните батерии могат да избухнат и да разпръснат хвърчащи остатъци. Акумулаторната киселина може да предизвика възпаление на очите и кожата. В случай на замърсяване на очите или кожата изплакнете засегнатия участък с чиста течаща вода и потърсете незабавно медицинска помощ от токсиколог.



Експлозивни газове. Работата в близост до оповно-киселинни батерии е опасна. При нормалната си експлоатация батериите отделят експлозивни газове. За да ограничите риска от експлозия на акумулаторната батерия, слезвайте всички указания и препоръки за безопасност, както и инструкциите на производителя на акумулаторната батерия и производителя на оборудването, предвидено да бъде използвано в близост до батерията. Прегледайте предупредителните маркировки върху тези изделия и върху двигателя.

български

За допълнителна информация
и поддръжка посетете:

www.no.co/support

Важни предупреждения за безопасност

ВНИМАНИЕ:

Ръчният режим деактивира всички мерки за безопасност. Ако се използва неправилно и/или в разрез с препоръчаната от нас употреба, това може да доведе до нараняване или смърт и ще анулира Вашата гаранция. Риск от пожар, експлозия и изгаряния. Не разглобявайте, не разбивайте, не нагривайте над 60°C (140°F) и не изгаряйте. Това устройство е предназначено за временна употреба на открито и когато го използвате при влажни условия, трябва да се използва разумно и предпазливо.

ПРЕДУПРЕЖДЕНИЕ:

Не презареждайте вътрешната батерия. Вижте ръководството за употреба. Не пушете, не палете кибрит и не създавайте искра в близост до охранващия блок. Зареждайте вътрешната батерия само в добре проветриво място, когато не се използва.

ВНИМАНИЕ:

Риск от нараняване на хора. Не използвайте този продукт, ако охранващият кабел или кабелите на батерията са повредени по някакъв начин. Това устройство не е предназначено за използване в търговски помещения с ремонтна цел. Това устройство е предназначено да се съхранява на закрито, когато не се използва. Това устройство не трябва да се съхранява или оставя на открито, когато не се използва.

Лични предпазни мерки. Използвайте изделието само по предназначение. В обсега на чуваемост на Вашия глас или в достатъчна близост трябва да има някой, който да Ви се притече на помощ в случай на спешна нужда. Осигурете в близост наличие на чиста вода и сапун в случай на замърсяване с акумулаторна киселина. Носете пълна защита за очите и защитно облекло, докато работите близо до акумулаторна батерия. След работа с акумулаторни батерии и свързаните с тях материали винаги си измивайте ръцете. При работа с акумулаторни батерии не използвайте и не носете метални предмети, включително: инструменти, часовници или накити. Ако метален предмет падне върху акумулатор, той може да отдели искри или да предизвика късо съединение и да доведе до токов удар, пожар, експлозия, които могат да предизвикат нараняване, смърт или материални щети. **Непълнолетни.** Ако „Купувачът“ е предвидил изделието да се използва от непълнолетно лице, закупилият го възрастен приема да осигури подробни указания и предупреждения за всички непълнолетни, преди те да го използват. Пълната отговорност при неспазване на това изискване се поема от „Купувача“, който се съгласява да обезщети НОСО за всяко непреднамерено или злонамерено използване от непълнолетно лице. **Опасност от задушаване.** Принадлежностите могат да представляват опасност от задушаване за деца. Не оставяйте деца без надзор с изделието или негови принадлежности. Изделието не е играчка. **Работа.** Работете внимателно с изделието. При удряне на изделието то може да се повреди. Не използвайте повредено изделие, включително, но не само, с пукнатини по корпуса или повредени кабели. Не използвайте изделието с повреден охранващ кабел. Влагата и течностите могат да повредят изделието. Не работете с изделието или каквито и да било електрически компоненти в близост до течности. Съхранявайте изделието и работете с него в сухи помещения. Не работете с изделието, ако е намокрено. Ако изделието вече работи и бъде намокрено, го изключете от акумулаторната батерия и прекратете незабавно употребата му. Не изключвайте изделието, като дърпате кабелите. **ВНИМАНИЕ:** Гореща повърхност, изчакайте устройството да се охлади преди работа. **Модификации.** Не се опитвайте да променяте, модифицирате или ремонтирате никакви части на изделието. Разглобяването на изделието може да доведе до нараняване,

смърт или материални щети. Ако изделието се повреди, не работи изправно или влезе в контакт с течности, прекратете употребата му и се свържете с фирма NOCO. Всякакви промени по изделието водят до анулиране на гаранцията. **Принадлежности.** Това изделие е одобрено за употреба само с принадлежности от NOCO. NOCO не носи отговорност за безопасността или щети на потребители при използване на принадлежности, които не са одобрени от NOCO. **Местоположение.** Не допускайте контакт на изделието с акумулаторна киселина. Не работете с изделието в затворени помещения или в помещения с ограничено проветрение. Не поставяйте акумулаторни батерии върху изделието. Прекарвайте кабелите така, че да избегнете случайно повреждане от движещи се части на автомобила (включително капаци и врати), движещи се части на двигателя (включително лопатките на вентилатора, ремъци и ремъчни шайби) или те да не създават опасност, която може да доведе до нараняване или смърт. **Работна температура.** Изделието е проектирано за работа при температура на околната среда от -20 C до 50°C. Не работете с него при температури извън този диапазон. Не стартирайте автомобила от външен източник, ако акумулаторната батерия е замръзнала. Прекратете незабавно употребата на изделието, ако акумулаторната батерия се загрее прекалено. **Съхранение.** Не използвайте и не съхранявайте изделието в помещения с висока концентрация на прах или материали, разпространяващи се из въздуха. Съхранявайте изделието върху равни, сигурни повърхности, така че да няма условия за падане. Съхранявайте изделието в сухо помещение. Температурата на съхранение е от -20 C до 50°C (средна температура от 0°C до +40°C). Никога и при никакви обстоятелства не допускайте тя да превиши 80 C. **Съвместимост.** Изделието е съвместимо само с 12-волтови оловно-киселинни акумулаторни батерии. Не се опитвайте да използвате изделието с батерии от друг тип. Външното стартиране на акумулаторни батерии с други химични характеристики може да доведе до нараняване, смърт или материални щети. Преди да се опитвате да стартирате акумулаторната батерия с външен източник, се свържете с производителя на батерията. Не стартирайте акумулаторна батерия с външен източник, ако не сте сигурни в конкретните химични характеристики и волтажа на батерията. **Акумулаторната батерия.** Вградената литиево-йонна батерия на изделието трябва да се подменя само от NOCO и задължително трябва да се предава за рециклиране или изхвърля отделно от домакинските отпадъци. Не се опитвайте да смените батерията сами и не работете с повредена или протекла литиево-йонна батерия. Никога не изхвърляйте батерии в домакинските отпадъци. Изхвърлянето на батерии в домакинските отпадъци е незаконно съгласно щатските и федералните закони и нормативни разпоредби за опазване на околната среда. Винаги предавайте използваните батерии в местния център за рециклиране на батерии. Ако батерията на изделието е прекалено гореща, излъчва миризма, деформирана е, пробита или показва признаци на ненормално състояние, незабавно прекратете всякаква употреба и се свържете с NOCO. **Зареждане на батерията.** Зареждайте продукта с включения USB-C кабел за зареждане или за рядно устройство за автомобил 12V. NOCO не препоръчва използването на USB-C кабели и захранващи адаптери от други доставчици и не носи отговорност за повреди, наранявания и/или смърт при използване на продукти за зареждане от други доставчици. Бъдете предпазливи при използването на захранващи адаптери с ниско качество, тъй като те могат да представляват сериозен риск от електрически ток, който може да доведе до нараняване и/или смърт на хора, повреда на устройствата и собственост. Използването на повредени кабели или зарядни устройства или зареждането при наличие на влага може да доведе до токов удар. Използването на захранващ адаптер без марка или от други доставчици може да съкрати живота на Вашия продукт и да причини неизправност в него. NOCO не носи отговорност за безопасността на потребителя при използване на аксесоари или консумативи, които не са одобрени от NOCO. Когато използвате USB захранващ адаптер за зареждане на продукта, се уверявайте, че AC щелселът е пъхнат докрай в адаптера, преди да го включите в контакта. Захранващите адаптери могат да се загреят при нормална употреба, а продължителният контакт с кожата може да причини телесни наранявания. Винаги осигурявайте достатъчно проветрение около захранващите адаптери, когато ги използвате. За да осигурите максимален живот на

батерията, избягвайте да зареждате Вашия продукт повече от веднъж на седмица, тъй като презареждането може да съкрати живота на батерията. Ако продуктът не се използва, с течение на времето той се разрежда и трябва да се презареди преди употреба. Изключвайте продукта от източници на електричество, когато не се използва. Използвайте продукта само по предназначение. **Медицински уреди.** Изделието може да излъчва електромагнитни полета. Изделието съдържа магнитни компоненти, които могат да влияят на работата на кардиостимулатори, дефибрилатори или други медицински уреди. Тези електромагнитни полета могат да пречат на работата на кардиостимулатори или други медицински уреди. Консултирайте се с личния си лекар, преди да използвате изделието, ако имате някакво медицинско устройство, включително кардиостимулатор. Ако подозирате, че изделието пречи на работата на медицински уред, незабавно спрете употребата му и се консултирайте с личния си лекар. **Медицински състояния.** Ако имате някакво заболяване, за което смятате, че може да бъде повлияно от изделието, включително, но без да се ограничава до, припадъци, загуба на съзнание, преумора на очите или главоболие, преди да използвате изделието се консултирайте с личния си лекар. Използването на вградено фенерче с висока мощност поражда опасност от светочувствителност. Използването на фенерчето в стробоскопичен режим може да причини припадъци у лица с фоточувствителна епилепсия, което може да доведе до сериозно нараняване или смърт. **Фенерче.** Директното гледане в мигашката светлина може да доведе до трайно увреждане на очите. Изделието е снабдено с предварително фокусирана LED лампа с висока мощност, която излъчва мощен лъч на най-високата настройка. **Почистване.** Изключете захранването на изделието, преди да се опитате да го обслужвате или почиствате. Почистете и подсушете незабавно изделието, ако влезе в контакт с течност или други замърсители. Използвайте мека (микрофибърна) кърпа, непушкаща власинки. Не допускате проникване на влага в отворите. **Експлозивни атмосфери.** Спазвайте всички предупредителни знаци и указания. Не работете с изделието в помещения с потенциално експлозивна атмосфера, включително в зони за зареждане с гориво или зони с наличие на химикали или частици като зърно, прах или метални прахове. **Дейности с повишен риск.** Това изделие не е предназначено за използване в случаи, в които отказът на изделието може да доведе до нараняване, смърт или тежки щети за околната среда. **Радиочестотни смущения.** Изделието е проектирано, тествано и произведено в съответствие с нормативните разпоредби относно радиочестотните емисии. Такива емисии от изделието могат да се отразят негативно на работата на друго електронно оборудване и да доведат до неизправно функциониране на същото. **Номер на модела: GBX155** Това устройство отговаря на изискванията на Част 15 от Правилника на FCC. Работата с него трябва да отговаря на следните две условия: (1) устройството не трябва да предизвиква вредни смущения и (2) устройството трябва да приема всички получавани смущения, включително и такива, които могат да доведат до нежелани промени в работата. **ЗАБЕЛЕЖКА:** Настоящото оборудване е тествано и е установено, че съответства на ограниченията за цифрово устройство от клас А съгласно Част 15 от Правилника на FCC. Тези ограничения са предназначени да осигурят разумна защита срещу вредни смущения, когато оборудването се експлоатира в търговска среда. Оборудването генерира, използва и може да излъчва радиочестотна енергия и, ако не е монтирано и използвано в съответствие с ръководството за експлоатация, може да предизвика вредни смущения в радиокомуникациите. Експлоатацията на това оборудване в жилищни райони може да причини вредни смущения; в такъв случай потребителят е длъжен да отстрани смущенията за собствена сметка.

Начин на употреба

Стъпка 1: Зареждане на GBX155.

GBX155 се продава с частичен заряд и трябва да бъде напълно зареден преди употреба. Свържете GBX155 с включения USB-C кабел за зареждане или 12-V зарядно устройство за автомобил към USB-C IN/OUT порта. Той може да се зарежда от всеки захранван USB порт, например AC адаптер, зарядно устройство за автомобил, лаптоп и т.н. USB-C IN/OUT портът използва технология Power Delivery 3.0, способна да приема/доставя до 60 W. Времето за презареждане на GBX155 е различно в зависимост от нивото на разреждане и използвания източник на енергия. Реалните резултати могат да варират в зависимост от състоянието на батерията.

При презареждане нивото на зареждане на вътрешната батерия се отчита от LED индикаторите за заряда. LED индикаторите мигат бавно (On и Off) и светват с постоянна светлина, докато и четирите LED индикатора за заряда не светнат постоянно. Когато батерията е напълно заредена, зеленият LED индикатор за 100% свети постоянно, а LED индикаторите за 25%, 50% и 75% заряд се изключват. От време на време зеленият LED индикатор за 100% започва да мига като индикация, че се осъществява поддържащо зареждане.

Бързо зареждане.

GBX155 е оборудван с технология за бързо зареждане, която позволява да се презарежда с мощност до 60W. За пълноценното използване на тази функция е необходимо съвместимо зарядно устройство с възможност за 60W USB-C Power Delivery 3.0. LED индикаторът за бързо зареждане ще светне, когато мощността на зареждане надвиши 15 W, което показва, че USB Power Delivery 3.0 е активно.

Автомобилно зарядно устройство

Най-ефективният начин за зареждане на GBX155 е чрез използване на автомобилното зарядно устройство NOCO. ЗАБЕЛЕЖКА: Превозното средство трябва да е включено / работещо, за да може автоматичното зарядно устройство да зарежда бързо.

Източник на захранване

Когато зареждате USB устройствата, важно е първо да захранвате GBX155 устройството и след това да включите зарежданото USB устройство. ЗАБЕЛЕЖКА: Ако устройството GBX155 първо не се включи, то ще източни захранването от USB устройството, ако е съвместимо с DRP. За да зареждате GBX155 с устройство, съвместимо с DRP (например телефон, лаптоп, захранваща банка), уверете се, че GBX155 е изключен, преди да направите кабелна връзка между GBX155 и DRP устройството.

Време за презареждане:	Номинален ток на зарядното устройство:
64h	2,5W
32h	5W
16h	10W

Ниво на вътрешната батерия



25% 50% 75% 100%

Бързо зареждане.

Време за презареждане:	Номинален ток на зарядното устройство:
2,7h	60W

Автомобилно зарядно устройство

Време за презареждане:	Номинален ток на зарядното устройство:
2,7h	60W

Стъпка 2: **Свързване към батерията.**

Прочетете внимателно и разберете ръководството за собственика на автомобила относно специфичните предпазни мерки и препоръчителните методи за бързо стартиране на превозното средство. Не забравяйте да определите напрежението и химичния състав на батерията, като направите справка с ръководството за собственика на батерия, преди да използвате този продукт. GBX155 е предназначен само за бързо стартиране на 12-волтови оловно-киселинни батерии. Преди да се свържете с батерията, проверете дали Вашата батерия е 12-волтова оловно-киселинна. GBX155 не е подходящ за друг тип батерии. Определете правилния поляритет на изводите на батерията. Положителният извод на батерията обикновено е отбелязан със следните букви или символ (POS, P, +). Отрицателният извод на батерията обикновено е отбелязан със следните букви или символ (NEG, N, -). Не правете никакви връзки с карбуратора, горивните тръби или тънките ламаринени части. Инструкциите по-долу са предназначени за отрицателна заземяваща система (най-често използваната). Ако Вашето превозно средство е с положителна заземяваща система (много рядко срещана), прочетете в ръководството на автомобила съответните инструкции за бързо стартиране.

1. Свържете положителната (червена) клема на батерията към положителния (POS, P, +) извод на батерията, а отрицателната (черна) клема на батерията към отрицателния (NEG, N, -) извод на батерията или шасито на автомобила.

Стъпка 3: **Външно стартиране.**

1. Уверете се, че всички консуматори на мощност на автомобила (фарове, радио, климатик и др.) са изключени, преди да опитате да стартирате автомобила с външното пусково устройство.

2. Натиснете бутона за захранване, за да започнете бързото стартиране, и всички LED индикатори ще премигнат веднъж. Ако свързването към батерията е правилно, белият LED индикатор за усилване ще светне, а LED индикаторите за зареждане на батерията ще светват един след друг. Веднага след като батерията бъде засечена, ще започне обратно отброяване на изчакване от 60 секунди.

3. Опитайте да стартирате превозното средство. Повечето превозни средства ще стартират веднага. Ако превозното средство не се стартира веднага, изчакайте 20 – 30 секунди и опитайте отново. След приключване на 60-секундното изчакване устройството трябва да се изключи и след това отново да се включи, за да започне нова последователност от процеси за бързо стартиране. Не опитвайте повече от пет (5) последователни бързи стартирания в рамките на петнадесет (15) минути. Оставете GBX155 да почива за петнадесет (15) минути, преди отново да опитате да направите бързо стартиране на автомобила.

4. След като стартирате автомобила си, изключете устройството, извадете клемите на батерията и отстранете GBX155.

60-секундно време на изчакване

След като батерията бъде засечена, ще започне 60-секундно обратно отброяване. След изтичането на 60 секунди функцията за бързо стартиране ще се деактивира. LED индикаторът за усилване ще се изключи, а LED индикаторите за вътрешен заряд на батерията ще покажат текущото ниво на зареждане на устройството. За да нулирате функцията за бързо стартиране, натиснете бутона за включване/изключване, за да изключите устройството. Натиснете отново бутона, за да включите устройството и да стартирате наново функцията за бързо стартиране.

ВНИМАНИЕ.

60-СЕКУНДНОТО ВРЕМЕ НА ИЗЧАКВАНЕ Е ИЗКЛЮЧЕНО ПРИ ИЗПОЛЗВАНЕ НА РЪЧНИЯ РЕЖИМ НА ПОЕМАНЕ НА КОНТРОЛ. ДОКАТО РЪЧНИЯТ РЕЖИМ НА КОНТРОЛ Е АКТИВЕН, СНАБДЯВАНЕТО С ЕЛЕКТРИЧЕСТВО ЩЕ ПРОДЪЛЖИ. ЗА ДА УВЕЛИЧИТЕ ДО МАКСИМУМ БРОЯ БЪРЗИ СТАРТИРАНИЯ, СЕ ПРЕПОРЪЧВА ДА ИЗКЛЮЧИТЕ УСИЛВАЩОТО УСТРОЙСТВО ВЕДНАГА СЛЕД СТАРТИРАНЕ НА АВТОМОБИЛА.

Силно разредени акумулаторни батерии и ръчно задействане

GBX155 е проектиран за външно стартиране на 12-волтови оловно-киселинни акумулаторни батерии, разредени до напрежение от 3 V. Ако напрежението на акумулатора е под 3 V, LED индикаторът за допълнителното напрежение няма да свети. Това е индикация, че GBX155 не може да открие акумулаторна батерия. Ако се налага да направите външно стартиране с батерия, паднала под 3 V, имате на разположение функцията за ръчно задействане, която позволява да се включи принудително функцията за външно стартиране.

ВНИМАНИЕ.



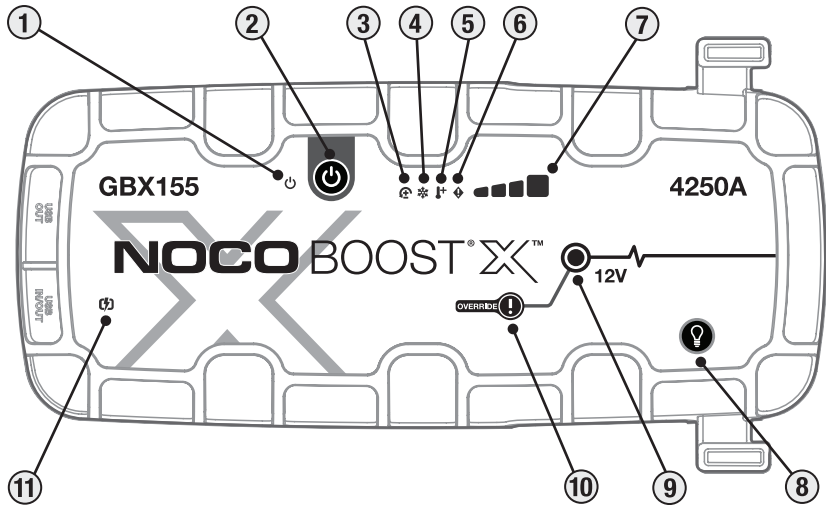

ИЗПОЛЗВАЙТЕ ТОЗИ РЕЖИМ ИЗКЛЮЧИТЕЛНО ВНИМАТЕЛНО. ТОЗИ РЕЖИМ Е САМО ЗА 12-ВОЛТОВИ ОЛОВНО-КИСЕЛИННИ АКУМУЛАТОРНИ БАТЕРИИ. ДЕАКТИВИРАНИ СА И ДВЕТЕ ЗАЩИТНИ ФУНКЦИИ ЗА ЗАЩИТА ОТ ИСКРИ И РАЗМЪНЕН ПОЛЯРИТЕТ. ПРОВЕРЕТЕ МНОГО СТАРАТЕЛНО ПРАВИЛНИЯ ПОЛЯРИТЕТ НА БАТЕРИЯТА, ПРЕДИ ДА ИЗПОЛЗВАТЕ ТОЗИ РЕЖИМ. НЕ ДОПУСКАЙТЕ ЩИПКИТЕ ЗА ПОЛОЖИТЕЛНИЯ И ОТРИЦАТЕЛНИЯ ПОЛЮС НА БАТЕРИЯТА ДА СЕ ДОКОСВАТ ИЛИ СВЪРЖАТ ЕДНА С ДРУГА, ТЪЙ КАТО ТОВА ЩЕ ПРЕДИЗВИКА ИСКРЕНЕ. ТОЗИ РЕЖИМ Е С МНОГО ВИСОКА КОНСУМАЦИЯ НА ТОК (ДО 4250 АМПЕРА), КОЕТО МОЖЕ ДА ПРЕДИЗВИКА ИСКРЕНЕ И СИЛНО НАГРЯВАНЕ, АКО НЕ СЕ ИЗПОЛЗВА ПРАВИЛНО. АКО НЕ СТЕ УВЕРЕНИ ОТНОСНО ИЗПОЛЗВАНЕТО НА ТОЗИ РЕЖИМ, НЕ СЕ ОПИТВАЙТЕ И ПОТЪРСЕТЕ ПОМОЩ ОТ ПРОФЕСИОНАЛИСТ.



интерфейс

- 1. LED индикатор за захранването** Свети в бяло, когато изделието е включено (On). Ще свети в оранжево след 60-секундното обратно отброяване, докато скобите бъдат премахнати от акумулатора на автомобила или GBX155 бъде включен отново и отново включен.
- 2. Бутон за захранването** Натиснете, за да включите и изключите устройството или да рестартирате усилването след 60-секундно изчакване.
- 3. LED индикатор за грешка „обратен поляритет“** Ако бъде отчетен обратен поляритет, светва в червено.
- 4. LED индикатор за студ** Свети Когато вътрешната температура е твърде ниска, свети постоянно или премигва в синьо.
- 5. LED индикатор за загряване** Свети Когато вътрешната температура е твърде висока, свети постоянно или премигва в червено.
- 6. LED индикатор за грешка** Мига "on" и "off" в различни последователности (от 1 до 6 мига), за да предаде условията за грешка.
- 7. Ниво на вътрешната батерия** Указва нивото на зареждане на вътрешната батерия.
- 8. Бутон за режима на фенерчето** Превключва свръх ярката LED лампа през 7 режима на светене: 100% > 50% > 10% > SOS > Мигане > Стробоскоп > Изкл
- 9. LED индикатор за допълнителното напрежение** Свети в бяло, когато е активен режимът с допълнително напрежение (Boost). Ако изделието е свързано правилно към акумулаторна батерия, GBX155 установява автоматично наличието на батерия и превключва в режим Boost (LED индикаторът мига в бяло, когато е активна функцията за ръчно задействане).
- 10. Бутон за ръчно задействане** За да активирате режима, натиснете и задръжте бутона за 3 (три) секунди. **ПРЕДУПРЕЖДЕНИЕ:** Изключва защитните функции и превключва принудително ръчно на режим Boost. Само за използване, когато напрежението на батерията е твърде ниско, за да бъде открито.
- 11. LED индикатор за бързо зареждане** Свети в бяло, когато бързото зареждане е активно. Светодиодът за бързо зареждане става червен (постоянно / мига), когато има грешка.

Отстраняване на проблеми

Грешка	Причина/Решение	
 Постоянно червен	Засечен е обратен поляритет. / Обърнете връзките на батерията.	
	Единично (1) премигване	Засечено е късо съединение на клемите на батерията. / Отстранете всички товари и свържете отново клемите към батерията.
	Двойно (2) премигване	Високо напрежение, открито при скоби (GBX155 е свързан към система за напрежение по-голямо от 12V, като 24V).
	Тройно (3) премигване	Засечена е повредена клетка на батерията. / Когато вътрешна клетка на батерията е показала дефект по време на зареждане.
	Четворна (4) светкавица	Грешка при изчакване на зареждането (т.е. GBX155 се зарежда прекалено дълго).
Шесткратен (6) Flash	Обратното зареждане се открива в GBX155 чрез скобите, докато е в режим на усилване (т.е. GBX155 е в ръчно заместване и след това е свързан към система, по-голяма от 12V, като 24V).	
	LED индикатор за загряване: Свети постоянно	Изделието е напълно изправно, но доближава горната гранична температура. / Оставете изделието да се охлади.
	LED индикатор за загряване: Мига	Устройството е твърде горещо, за да започне старт, само фенерчето е налично в това състояние. / Оставете устройството да се охлади.
	LED индикатор за студ: Свети постоянно	Изделието е напълно изправно, но доближава долната гранична температура. / Оставете изделието да се затопли.
	LED индикатор за студ: Мига	Устройството е твърде студено, за да започне старт, само фенерчето е налично в това състояние / Оставете устройството да се загрее.
	Премигване в червено	Ако зареждате устройството, проверете кабела или зарядното устройство за повреди / Ако зареждате USB-C устройство, проверете кабела или устройството за повреди / Ако проблемът продължава, свържете се с поддръжката на NOCO.
	Постоянно червен	Свързаното зарядно устройство е несъвместимо. / Изключете USB кабела, изключете / включете устройството, използвайте различно зарядно устройство.

Технически спецификации

Вътрешна батерия: 99Wh Литиево-йонна

Номинален пиков ток: 4250A

Работна температура: -20°C до +50°C

Температура на зареждане: 0°C до +40°C

Температура на съхранение: -20°C до +50°C (ср. темп.)

USB-C (вход): 5V 1.5A/9V 3A/12V 3A/15V 3A/20V 3A

USB-C (изход): 5V 3A/9V 3A/12V 3A/15V 3A/20V 3A

USB (изход): 5 Vdc 2,1 A макс. / 10 W макс.

Клас на защита на корпуса: IP65 (със затворени портове)

Охлаждане: Естествена конвекция

Размери (Д x Ш x В): 30,6 x 16,3 x 6,9 Сантиметра

Тегло: 2,6 Килограма (5,82 lb)

Ограничена едногодишна гаранция на NOCO.

ВАЖНО: КАТО ИЗПОЛЗВАТЕ ТОЗИ ПРОДУКТ, Вие се съгласявате да бъдете обвързани с условията на ограничаваната едногодишна гаранция на NOCO („Гаранция“), както е посочено по-долу. НЕ ИЗПОЛЗВАЙТЕ ПРОДУКТА, ДОКАТО НЕ СЕ ЗАПОЗНАЕТЕ С УСЛОВИЯТА НА ГАРАНЦИЯТА. АКО НЕ СТЕ СЪГЛАСНИ С УСЛОВИЯТА НА ГАРАНЦИЯТА, НЕ ИЗПОЛЗВАЙТЕ ПРОДУКТА И ГО ВЪРНЕТЕ.

ТАЗИ ГАРАНЦИЯ ВИ ДАВА КОНКРЕТНИ ПРАВА И МОЖЕ ДА ИМАТЕ ДРУГИ ПРАВА, КОИТО СЕ РАЗЛИЧАВАТ В ЗАВИСИМОСТ ОТ ДЪРЖАВАТА, СТРАНАТА ИЛИ ПРОВИНЦИЯТА. ОСВЕН КАКТО Е ПОЗВОЛЕНО ОТ ЗАКОНА, NOCO НЕ ИЗКЛЮЧВА, ОГРАНИЧАВА ИЛИ СПИРА ДРУГИ ПРАВА, КОИТО МОЖЕ ДА ИМАТЕ, ВКЛЮЧИТЕЛНО ТЕЗИ, КОИТО МОГАТ ДА ВЪЗНИКНАТ ОТ НЕСПАЗВАНЕ НА ДОГОВОР ЗА ПРОДАЖБА. ЗА ДА РАЗБЕРЕТЕ НАПЪЛНО ПРАВАТА СИ, ТРЯБВА ДА СЕ ЗАПОЗНАЕТЕ СЪС ЗАКОНИТЕ НА ВАШИЯ ЩАТ, ДЪРЖАВА ИЛИ ПРОВИНЦИЯ.

ДО СТЕПЕНТА, ПОЗВОЛЕНА ОТ ЗАКОНА, ТАЗИ ГАРАНЦИЯ И ПОСОЧЕНИТЕ СРЕДСТВА ЗА ЗАЩИТА СА ИЗКЛЮЧИТЕЛНИ И ЗАМЕЩВАТ ВСИЧКИ ДРУГИ ГАРАНЦИИ, СРЕДСТВА ЗА ЗАЩИТА И УСЛОВИЯ, НЕЗАВИСИМО ДАЛИ СА УСТНИ, ПИСМЕНИ, ЗАКОНОВИ, ИЗРИЧНИ ИЛИ ПОДРАЗБИРАЩИ СЕ. NOCO СЕ ОТКАЗВА ОТ ВСИЧКИ ЗАКОНОВИ И ПОДРАЗБИРАЩИ СЕ ГАРАНЦИИ, ВКЛЮЧИТЕЛНО, БЕЗ ОГРАНИЧЕНИЕ, ГАРАНЦИИ ЗА ПРОДАВАЕМОСТ И ГОДНОСТ ЗА ОПРЕДЕЛЕНА ЦЕЛ И ГАРАНЦИИ СРЕЩУ СКРИТИ ИЛИ СКРИТИ ДЕФЕКТИ, ДОКОЛКОТО ТОВА Е ПОЗВОЛЕНО ОТ ЗАКОНА. ДОКОЛКОТО ТАКИВА ГАРАНЦИИ НЕ МОГАТ ДА БЪДАТ ОТКАЗАНИ, NOCO ОГРАНИЧАВА ПРОДЪЛЖИТЕЛНОСТТА И СРЕДСТВАТА ЗА ПРАВНА ЗАЩИТА НА ТАКИВА ГАРАНЦИИ ДО ПРОДЪЛЖИТЕЛНОСТТА НА ТАЗИ ИЗРИЧНА ГАРАНЦИЯ И, ПО ИЗБОР НА NOCO, ДО РЕМОНТ ИЛИ ЗАМЯНА НА ПРОДУКТИТЕ, ОПИСАНИ ПО-ДОЛУ. НЯКОИ ДЪРЖАВИ, СТРАНИ И ПРОВИНЦИИ НЕ ДОПУСКАТ ОГРАНИЧЕНИЯ ЗА ТОВА КОЛКО ДЪЛГО МОЖЕ ДА ПРОДЪЛЖИ ДАДЕНА ПОДРАЗБИРАЩА СЕ ГАРАНЦИЯ ИЛИ УСЛОВИЕ, ТАКА ЧЕ ОГРАНИЧЕНИЕТО, ОПИСАНО ПО-ГОРЕ, МОЖЕ ДА НЕ ВАЖИ ЗА ВАС.

NOCO дава гаранции за продуктите с марката NOCO, съдържащи се в оригиналната опаковка („Продукт на NOCO“), срещу дефекти в материалите и изработката при нормална употреба в съответствие с публикуваните от NOCO указания за срок от ЕДНА (1) ГОДИНА, считано от датата на първоначалната покупка на дребно или датата на доставка от крайния потребител-купувач („Гаранционен срок“). Публикуваните указания на NOCO включват, но не се ограничават до информацията, съдържаща се в настоящата гаранция, техническите спецификации и ръководствата за потребителя. За крайни потребители-купувачи в Европейския съюз (ЕС), Европейската асоциация за свободна търговия (ЕАСТ), Политиката за Арктика или Обединеното кралство гаранционният срок може да бъде удължен до минимум ДВЕ (2) ГОДИНИ. В НЯКОИ ЩАТИ, ДЪРЖАВИ ИЛИ ПРОВИНЦИИ НАЦИОНАЛНОТО ЗАКОНОДАТЕЛСТВО МОЖЕ ДА ПРЕДВИЖДА ПО-ДЪЛГИ ГАРАНЦИОННИ СРОКОВЕ. В този смисъл, предимствата на ограничената гаранция са предназначени да допълнят, а не да заменят правата, предоставени от законите за защита на потребителите.

ОТГОВОРНОСТТА НА NOCO Е ОГРАНИЧЕНА ДО ЗАМЯНА ИЛИ РЕМОНТ. NOCO НЕ НОСИ ОТГОВОРНОСТ ЗА КАКВИТО И ДА БИЛО СПЕЦИАЛНИ, СЛУЧАЙНИ, ПОСЛЕДВАЩИ ИЛИ ПРИМЕРНИ ЩЕТИ, ПРОИЗТИЧАЩИ ОТ НАРУШАВАНЕ НА ГАРАНЦИЯ ИЛИ УСЛОВИЕ, ИЛИ ПО СИЛАТА НА ДРУГА ПРАВНА ТЕОРИЯ, ВКЛЮЧИТЕЛНО, НО НЕ САМО, ПРОПУСНАТИ ПОЛЗИ, ПРОПУСНАТИ ПРИХОДИ, ПРОПУСНАТ БИЗНЕС, ИМУЩЕСТВЕНИ ЩЕТИ, ЛИЧНИ НАРАНЯВАНИЯ ИЛИ КАКВИТО И ДА БИЛО КОСВЕНИ ИЛИ ПОСЛЕДВАЩИ ЗАГУБИ ИЛИ ЩЕТИ.

Тази гаранция не може да се прехвърля и не покрива разходите за опаковане и транспортиране при връщане. Тази гаранция не се прилага: (а) за повреди, причинени от злополука, злоупотреба, неправилна употреба, пожар, контакт с течност или друга външна причина, (б) неправилно боравене, неправилна инсталация, модификации, разглобяване или опит за неоторизиран ремонт, (в) козметични повреди - като вдлъбнатини или драскотини - които не засягат функционалността на Продукта, (г) на повреди, причинени от експлоатация на Продукта извън публикуваните от NOCO указания, (д) на дефекти, причинени от нормално износване или по друг начин, дължащ се на нормалното стареене на Продукта, или (е) ако някой сериен номер е бил премахнат или повреден от Продукта.

Ако по време на Гаранционния период подадете рекламация, NOCO по свой избор ще: (а) ремонтира Продукта, който е бил тестван и е преминал нашите функционални изисквания, (б) замени Продукта със заместващ продукт от същия модел (или с Ваше съгласие с продукт, който има същите или в значителна степен сходни характеристики като оригиналния Продукт - например друг модел със същите характеристики), който е нов или подобен на нов и е бил тестван и е преминал нашите функционални изисквания, или (в) замени Продукта срещу възстановяване на покупната цена. Изискваме определена информация, включително доказателство за покупка, за да обработим исконите по Ограничената гаранция. За да предявите претенции по Ограничената гаранция, моля, свържете се с отдела за поддръжка на NOCO на адрес:

(Интернет) <https://no.co/support>
(Имейл) support@no.co
(US/CA/MX) +1.800.456.6626

(Обединеното кралство) +44 20 4520 7738
(Европейски съюз) +31 20 214 0047

(Австралия) +61 2 4062 0068
(Япония) +81 3 6893 3017

NOCO BOOST[®] X[™]

GBX155



OHTLIK!

Kasutusjuhend & Garantii



LUGEGE HOOLIKALT LÄBI KOGU OHUTUSTEAVE ENNE TOOTE KASUTAMIST. Juhtnööride eiramine võib lõppeda ELEKTRISOKI, PLAHVATUSE, TULEKAHJUGA, mis võib tekitada TÕSISEID VIGASTUSI, LÕPPEDA SURMAGA või VARALISE KAHJUGA.



Elektrišokk. Toode on elektriline seade, mis võib anda elektrišoki ja põhjustada tõsiseid vigastusi. Ärge löigake toitejuhtmeid läbi. Ärge asetage toodet vette ega laske sellel märjaks saada.



Plahvatus. Kontrollimata, ühildumatud või kahjustatud akud võivad tootega kooskasutamisel plahvatada. Ärge jätke toodet kasutamise ajal järelvalveta. Ärge üritage käivitada kahjustatud või külmunud akut. Kasutage toodet ainult koos soovitusliku voltaažiga akudega. Kasutage toodet hästi ventileeritud keskkonnas.



Tulekahju. Toode on elektriseade, mis eraldab kuumust ja võib põhjustada põletusi. Ärge katke toodet. Ärge suitsetage ega kasutage toote kasutamise ajal elektrilisi süütajaid. Hoidke toode eemal süttivatest materjalidest.



Silmakahjustus. Toote kasutamisel kandke silmakaitset. Akud võivad plahvatada ja eritada võib lendlevaid jääke. Akudest pärinev hape võib põhjustada silmade ja naha ärritust. Silmade või naha saastumisel loputage kahjustatud piirkonda puhta veega ja kontakteeruge koheselt mürgistusteabekeskusega.



Plahvatusohtlikud gaasid. Pliihappe läheduses töötamine on ohtlik. Akud toodavad normaalse töötusükli raames plahvatusohtlike gaase. Aku plahvatusohtu vähendamiseks järgige kõiki aku tootja poolseid ohutusteabe juhiseid, ja ohutusjuhiseid mille on välja andnud akude läheduses kasutatavate seadmete tootjad. Vaadake üle antud toodetel ja mootoril olevad ohutusmärgised.

Eesti

Lisainformatsiooni ja klienditoe
tarvis külastage:

www.no.co/support

Olulised turvaohutusnõuded

ETTEVAATUST:

Käsijuhtimise režiim blokeerib kõik turvameetmed. Ebaõige kasutamise korral ja/või meie soovitatule vastupidisel kasutamisel võib see põhjustada vigastusi või surma või tühistada teie garantii. Tule-, plahvatus- ja põletusoht. Ärge demonteerige, purustage ega kuumutage üle 60 °C (140 °F) ega tuhastage. See seade on ette nähtud ajutiseks kasutamiseks välitingimustes ja selle kasutamisel niisketes oludes tuleks olla ettevaatlik.

HOIATUS:

Ärge laadige sisemist akut üle. Vt kasutusjuhendit. Ärge suitsetage, tõmmake tikku ega tekitage sädet toiteallika läheduses. Laadige sisemist akut ainult hästi ventileeritavas kohas, kui seda ei kasutata.

ETTEVAATUST:

Inimeste vigastamise oht. Ärge kasutage seda toodet, kui toitejuhe või akukaablid on mingil moel kahjustatud. See seade ei ole ette nähtud kasutamiseks kaubanduslikes remonditöökohtades. Seadet tuleb hoida siseruumides, kui seda ei kasutata. Seadet ei tohi hoida ega jätta õue, kui seda ei kasutata.

Isiklik ohutus. Kasutage antud toodet ainult vastavalt juhtnõuetele. Keegi peaks toote kasutamise ajal olema teist hüüdmiskaugusel või teile piisavalt lähedal, et hädaolukorras appi tulla. Hoidke puhast vett ja seepi läheduses juhuks, kui peaks aset leidma aku happega saastumine. Kandke aku lähedal töötades täielikku silmakaitset ja kaitseriietust. Peske alati käed peale akude ja seotud materjalidega töötamist. Ärge kasutage ega kandke endaga metallist objekte kui akudega töötate - muuhulgas tööriistu, käekellasid ja ehteid. Kui metall kukub akule, võib see süttida või tekitada lühise mille tulemuseks on elektrišokk, tulekahju või plahvatus, mis võib tekitada vigastusi, põhjustada surma või varalist kahju. **Alaealised.** Kui ostja kavatses toodet alaealise kasutusse anda, nõustub ostjaks olev täiskasvanu andma detaileid juhtnõuete ja hoiatuste mistahes alaealisele enne, kui ta toodet kasutama asub. Selle tegemata jätmise korral on kogu vastutus ostja kanda, kes siinkohal nõustub NOCO vastutusest vabastama mistahes toote eesmärgipäratu või vale kasutuse korral alaealise poolt. **Lämbumisoht.** Tootelised võivad seada lapsed lämbumisohtu. Ärge jätke lapsi tootega või mistahes varuosadega järelevalveta. See toode ei ole mänguasi. **Käsitlemine.** Käsitlege toodet hoolsasti. Füüsiline kokkupõrge teiste esemetega võib toodet kahjustada. Ärge kasutage kahjustatud toodet, muuhulgas korpuse mõrade või kahjustunud juhtmetega toodet. Ärge kasutage kahjustunud toitejuhtmega toodet. Niiskus ja vedelikud võivad toodet kahjustada. Ärge käsitlege toodet ega selle elektrilisi komponente ühegi vedeliku lähedal. Hoiustage ja kasutage toodet kuivas kohas. Ärge kasutage toodet kui see on saanud märjaks. Kui toode juba töötab ning saab märjaks, ühendage see aku küljest lahti ja lõpetage kohe selle kasutamine. Ärge ühendage toodet lahti kaablitest tõmbamise teel. **ETTEVAATUST:** Kuum pind. Enne käsitsemist oodake, kuni seade jahtub. **Modifikatsioonid.** Ärge üritage muuta, modifitseerida või parandada ühtegi toote osa iseseisvalt. Toote lahti võtmine võib põhjustada vigastusi, lõppeda surmaga või varalise kahjuga. Kui toode saab kahjustada, sellel esinevad talitlushäired või see sattub kontakti mistahes vedelikuga, lõpetage selle kasutamine ja kontakteeruge NOCO-ga. Mistahes modifikatsioonid tootele muudavad garantii kehtetuks. **Lisavarustus.** See toode on

heaks kiidetud kasutamiseks NOCO lisavarustusega. NOCO ei ole vastutav kasutaja turvalisuse või kahju eest, kui kasutusel on olnud lisavarustus mida NOCO heaks ei kiida. **Asukoht.** Vältige aku happe ja toote kontakti sattumist. Ärge kasutage toodet suletud ruumis või piiratud ventilatsiooniga alal. Ärge asetage akut toote peale. Positsiooni kaabel aitab vältida õnnetusjuhtumeid seoses liikuvate sõiduki osadega (muuhulgas ka kapottide ja uste liigutamisel), liikuvate mootori osadega (muuhulgas labade, rihmade ja rihmarataste) või mistahes muude osadega, mis võiksid osutada potentsiaalselt vigastuste või surma põhjustajaks.

Töotemperatuur. See toode on disainitud töötama temperatuurivahemikus -20°C kuni 50°C. Ärge kasutage toodet väljaspool temperatuurivahemikke. Ärge käivitage külmunud akut. Lõpetage kohe sel toote kasutamine, kui aku muutub liigselt kuumaks. **Hoiustamine.** Ärge kasutage ega hoiustage toodet alal kus on kõrge kontsentratsioon tolmule või õhuosakesi. Hoiustage toodet lamedal, turvalisel pinnasel, kus ei esine toote kukkumisohtu. Hoiustage oma toodet kuivas asukohas. Hoiustustemperatuur on -20°C - 50°C (0°C kuni +40°C keskmine temperatuur). Ärge mingil juhul ületage 80°C. **Ühilduvus.** See toode ühildub ainult 12-voldiste pliihappe akudega. Ärge üritage toodet kasutada mistahes muu akuga. Muud keemiat kasutavate akude käivitamine võib lõppeda vigastuste, surma või varalise kahjuga. Kontakteeurige aku tootjaga enne kui üritate akut käivitada. Ärge käivitage akut, kui te ei ole kindel konkreetse aku keemia või voltaazi osas.

Aku. Tootesse sisseehitatud liitiumioonakut võib asendada vaid NOCO tootega ja seda tuleb taaskasutada ning käidelda majapidamisjäätmetest eraldi. Ärge üritage akut ise asendada ja ärge käsitlege kahjustatud või lekkivat liitiumioonakut ise. Ärge utiliseerige akut majapidamisjäätmetega koos. Akude käitlemine koos majapidamisjäätmetega on ebaseaduslik osariiklike ja föderaalsete keskkonnaseaduste kohaselt. Viige kasutatud akud kohalikku jäätmekäitluskeskusesse. Kui toote aku on liigselt kuum, eritab lõhna, on deformeerunud, lõigatud või ei tööta normikohaselt, lõpetage kohe sel toote kasutamine ja kontakteeruge NOCO-ga.

Aku laadimine. Laadige toodet kaasasoleva USB-C laadimiskaabli või 12 V autolaadija abil. NOCO ei soovita kasutada teiste tootjate USB-C kaableid ja toiteadaptereid ega vastuta kahjustuste, vigastuste ja/või surma eest kolmandate osapoolte laadimistoodete kasutamisel. Olge madala kvaliteediga toiteadapterite kasutamisel ettevaatlik, kuna need võivad tekitada tõsise elektriohu, mis võib põhjustada vigastusi ja/või inimese surma ning seadme ja vara hävimise. Kahjustatud kaabli või laadijate kasutamine või niiskuse korral laadimine võib põhjustada elektrilöögi. Üldise või kolmanda osapoolte toiteadapteri kasutamine võib lühendada toote eluiga ja põhjustada toote talitlushäireid. NOCO ei vastuta kasutaja turvalisuse eest lisatarvikute või kulumaterjalide kasutamisel, mida NOCO ei ole heaks kiitnud. Kui kasutate toote laadimiseks USB-toiteadapterit, veenduge, et vahelduvvoolu pistik oleks adapterisse korralikult ühendatud, enne kui pistikupesasse ühendate. Toiteadapterid võivad tavalisel kasutamisel soojeneda ja pikaajaline kokkupuude nahaga võib põhjustada kehavigastusi. Nende kasutamisel tagage toiteadapteritele alati piisav ventilatsioon. Aku maksimaalse tööea tagamiseks vältige toote laadimist rohkem kui nädal korraga, kuna ülelaadimine võib lühendada aku tööiga. Aja jooksul tühjeneb kasutamata toode ja enne kasutamist tuleb see uuesti laadida. Kui seade pole kasutusel, eraldage toode vooluallikatest. Kasutage toodet ainult ettenähtud otstarbel. **Meditsiinilised seadmed.** Toode võib väljutada elektromagneetilisi väljasisid. Toode sisaldab magnetilisi komponente, mis võivad sekkuda südamestimulaatorite, defibrillaatorite või muude meditsiiniliste seadmete töösse. Need elektromagneetilised väljad võivad sekkuda südamestimulaatorite või meditsiiniliste seadmete töösse. Konsulteerige arstiga enne toote kasutamist juhul kui teil on mistahes meditsiinilisi seadmeid implanteeritud, muuhulgas südamestimulaator. Kui kahtlustate, et toode segab meditsiinilise seadme tööd, lõpetage toote kasutamine kohe sel ja konsulteerige oma arstiga. **Meditsiinilised seisundid.** Kui teil on mistahes meditsiiniline seisund mida toode võib mõjutada, muuhulgas kuid mitte limiteeritud järgnevatega: krambid, teadvusekaotuse hood, silmade väsimus või peavalud, konsulteerige enne toote kasutamist oma arstiga. Suure võimsusega integreeritud valgusvoogude kasutamine tekitab valgustundlikkuse ohu. Valguse kasutamine stroberežiimis võib põhjustada fotosensitiivse epilepsiaga inimestel krampe, mis võivad lõppeda tõsiste vigastuste või surmaga. **Valgus.** Otse valgusesse vaatamine võib lõppeda püsiva silmakahjustusega. Toode on varustatud kõrge väljutusega LED eel-fokuseeritud lambiga, mis

annab kõrgseadistuse juures välja võimsa valgusvoo. **Puhastamine.** Lülitage seade välja enne, kui üritate seda hooldada või puhastada. Puhastage ja kuivatage toode koheselt, kui see satub kontakti vedelikuga või mistahes saasteainega. Kasutage pehmet mikrofiiber riiet. Vältige vedeliku sattumist toote avadesse. **Plahvatuslik keskkond.** Järgige kõiki tähiseid ja juhtnööre. Ärge kasutage toodet mistahes aladel, kus keskkond on potentsiaalselt plahvatuslik, muuhulgas tankimispiirkondades või aladel kus õhus esineb kemikaale või osakesi, terakesi, õhutolmu või metallitolmu. **Tõsiste tagajärgedega tegevused.** Antud toode ei ole mõeldud kasutamiseks olukordades, kus toote tõrked võiksid viia vigastuste, surma või tõsise keskkondliku kahjuni. **Raadiosageduslikud häired.** Toode on disainitud, testitud ja toodetud vastama raadiosageduslike emissioonide regulatsioonidele. Taolised emissioonid toetelt võivad negatiivselt mõjutada elektrooniliste seadmete tööd, põhjustades talitlushäireid. **Mudeli number: GBX155.** Käesolev seade vastab FCC reeglite Osale 15. Käesolev operatsioon vastab järgnevale kahele tingimusele: (1) käesolev seade ei pruugi kahjulikku interferentsi põhjustada, ja (2) käesolev seade peab vastu võtma mistahes interferentsi, muuhulgas interferentsi mis võib põhjustada talitlushäireid. **MÄRGE:** Seda varustust on testitud ja on leitud, et see vastab Klass A digitaalsete seadmete nõuetele, mis tuleneb FCC reeglite Osast 15. Need limitatsioonid on disainitud pakkuma mõistlikku kaitset kahjuliku interferentsi vastu seadme kasutamisel kaubanduslikus keskkonnas. See seade tekitab, kasutab ja võib väljutada raadiosageduslikku energiat ja kui see ei ole installeeritud ja kasutatud vastavalt kasutusjuhendile, võib see põhjustada raadioühenduse interferentsi. Käesoleva varustuse kasutamine elamurajoonides võib põhjustada kahjulikku interferentsi ja sel juhul peab kasutaja interferentsi lahendamise ise kulusid kandes.

Kasutusjuhend

Samm 1: Laadige GBX155.

GBX155 on karbist välja võttes osaliselt laaditud ja enne kasutamist tuleb see täielikult laadida. Ühendage GBX155 kaasasoleva USB-C laadimiskaabli või 12 V autolaadija abil USB-C IN/OUT pesa. Seda saab laadida mis tahes toitega USB-pordist, näiteks vahelduvvooluadapterist, autolaadijast, sülearvutist ja muust. USB-C IN/OUT-port kasutab Power Delivery 3.0 tehnoloogiat, mis on võimeline vastu võtma / edastama kuni 60 W. GBX155 laadimise aeg sõltub laetuse tasemest ja kasutatavast energiaallikast. Tegelikud tulemused võivad aku tingimustest sõltuvalt erineda.

Toote laadimisel on sisemise aku laetuse tase toodud LED tulukeste põhised. LED-id vilguvad aeglaselt sisse ja välja ning vilkumine lõpeb alles siis, kui kõik neli LED-i on püsivalt süttinud. Kui aku on täis laetud, siis roheline 100% LED põleb püsivalt ning 25%, 50% ja 75% laetustasemele viitavad LED tuled kustuvad. Aeg-ajalt vilgub roheline 100% laetustasemele viitav LED, mis näitab, et toimub säilituslaadimine.

Täislaadimiseks
kuluv aeg:

Laadija tase:

64h

2,5W

32h

5W

16h

10W

Seesmise aku laetuse tase



25% 50% 75% 100%

Kiirlaadimine.

GBX155 on varustatud kiirlaadimise tehnoloogiaga, mis võimaldab seda laadida kuni 60 W võimsusega. Selle funktsiooni täielikuks kasutamiseks on vaja ühilduvat laadijat, mis suudab kasutada 60 W USB-C toiteallikat 3.0. Kiirlaadimise LED-tuli põleb, kui laadimiskiirus ületab 15 W, mis näitab, et USB toiteallikas 3.0 on aktiivne.

Autolaadija.

Kõige tõhusam viis GBX155 laadimiseks on NOCO autolaadija kasutamine. MÄRKUS. Selleks, et automaatne laadija saaks seadet kiiresti laadida, peab sõiduk olema sisse lülitatud.

Energiaallikas.

USB-seadmete laadimisel on oluline kõigepealt toita GBX155 seade ja seejärel ühendada laaditav USB-seade. MÄRKUS. Kui GBX155 -seadet ei lülitata kõigepealt sisse, tühendab see USB-seadmest toite, kui see on DRP-ühilduv. GBX155 laadimiseks DRP-ga ühilduva seadmega (nt telefon, sülearvuti, toitepank) veenduge, et enne kaabliühenduse loomist GBX155 ja DRP-seadme vahel oleks GBX155 välja lülitatud.

Samm 2: Ühendage aku.

Lugege hoolikalt läbi ja mõistke sõiduki omaniku juhiseid konkreetsete ettevaatusabinõude ja sõiduki käivitamiseks soovitatud meetodite kohta. Enne toote kasutamist kontrollige kindlasti aku pinget ja keemilist olukorda, tutvudes aku kasutusjuhendiga. GBX155 on ette nähtud ainult 12-voldiste pliikude käivitusabiks. Enne aku külge ühendamist kontrollige, kas teil on 12-voldine pliiaaku. GBX155 ei sobi muud tüüpi aku jaoks. Tehke kindlaks aku klemmide õige polaarsus. Aku positiivne klemm on tavaliselt tähistatud nende tähtede või sümbolitega (POS, P, +). Aku negatiivne klemm on tavaliselt tähistatud nende tähtede või sümbolitega (NEG, N, -). Ärge ühendage karburaatori, kütusevoolikute ega õhukeste plekkosadega. Allpool toodud juhised on mõeldud negatiivse maandussüsteemi jaoks (kõige tavalisem). Kui teie sõiduk on positiivse maandussüsteemiga (väga ebatavaline), lugege sõiduki kasutusjuhendist käivitusabi jaoks vajalikke juhiseid.

1. Ühendage positiivne (punane) akuklamber positiivse (POS, P, +) akuklemmiga ja negatiivne (must) akuklamber negatiivse (NEG, N, -) akuklemmiga või sõiduki kerega.

Samm 3: Käivitamine.

1. Veenduge, et kõik sõiduki võimsust koormavad funktsioonid (peatuled, raadio, konditsioneer jne) on välja lülitatud enne kui sõidukit käivitada üritate.

2. Vajutage toitenuppu, et alustada käivitamist ja kõik LED-id vilguvad ühe korra. Kui olete akuga korralikult ühendatud, süttib valge Boost-LED ja aku laadimise

Kiirlaadimine.

Täislaadimiseks kuluv aeg:	Laadija tase:
2,7h	60W

Autolaadija.

Täislaadimiseks kuluv aeg:	Laadija tase:
2,7h	60W

LEDid hakkavad jooksvalt vilkuma. 60-sekundiline mahaloendus algab niipea, kui aku on tuvastatud.

3. Proovige sõiduk käivitada. Enamik sõidukeid käivitub kohe. Kui sõiduk ei käivitu kohe, oodake 20-30 sekundit ja proovige uuesti. Kui 60-sekundiline mahaloendus on lõppenud, tuleb seade uue abikäivitusjada käivitamiseks välja lülitada, seejärel uuesti sisse lülitada. Ärge proovige rohkem kui viis (5) järjestikust käivitust teha viieteistkümne (15) minuti jooksul. Enne kui proovite sõidukit uuesti käivitada, laske seadmel GBX155 puhata viisteist (15) minutit.

4. Kui olete oma auto käivitanud, lülitage seade välja, eemaldage aku klambrid ja eemaldage GBX155.

60-sekundiline mahalugemine.

Niipea kui aku on tuvastatud, käivitatakse 60-sekundiline loendur. Pärast 60 sekundi möödumist lülitatakse käivitusabi funktsioon välja. Voolutugevuse märgutuli kustub ja aku sisemised laadimis LED-tuled näitavad seadme praegust laadimistaset. Stardiabi funktsiooni lähtestamiseks vajutage seadme väljalülitamiseks toitenuppu. Vajutage uuesti toitenuppu, et seade sisse lülitada ja käivitusabi funktsioon taaskäivitada.

ETTEVAATUST.

60-SEKUNDILINE MAHALOENDUS ON KÄSUJUHTIMISE REŽIIMIS BLOKEERITUD. AKTIIVSE KÄSUJUHTIMISE AJAL ON TOIDE SISSELÜLITATUD. STARDIABI KORDADE MAKSIMEERIMISEKS ON SOOVITATAV BOOST-ÜKSUS VÄLJA LÜLITADA KOHE, KUI SÕIDUK ON KÄVITUNUD.

Madala voltaažiga akud & manuaalne käivitamine

GBX155 on disainitud käivitama 12-voldist pliihappel põhinevat akut ja nõrgemaid kuni 3-voldiseid pliihappel põhinevaid akusid. Kui teie aku on alla 3-voldine, ei sütti Boost LED. See viitab, et GBX155 ei suuda akut tuvastada. Kui teil on vaja käivitada alla 3-voldist akut, on võimalik ka manuaalne käivitamine.

ETTEVAATUST.

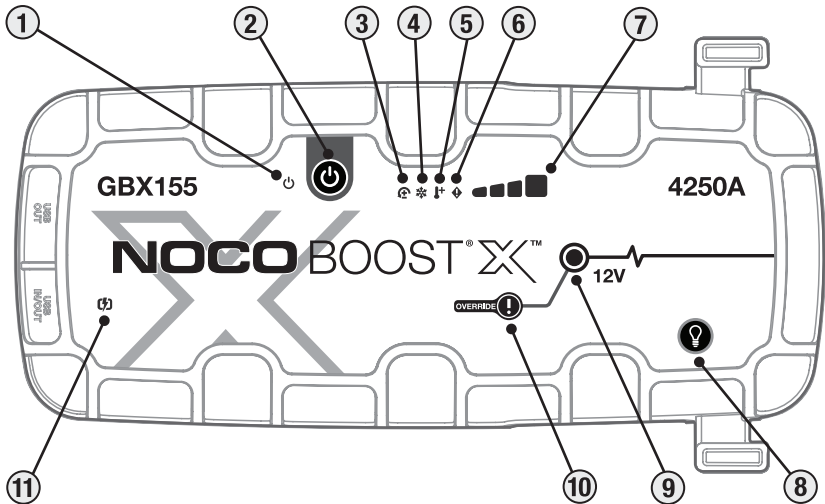

KASUTAGE SEDA REŽIIMI SUURE ETTEVAATLIKUSEGA. SEE REŽIIM ON MÕELDUD AINULT 12-VOLDISTE PLIIHAPPEL PÕHINEVATE AKUDE TARVIS. NII SÄDEMEKINDLUSTAMINE KUI VASTUPIDISE POLAARSUSE KAITSE ON VÄLJA LÜLITATUD. OLGE VÄGA TÄHELEPANELIK AKU POLAARSUSE OSAS ENNE SELLE REŽIIMI KASUTAMIST. ÄRGE LASKE POSITIIVSETEL JA NEGATIIVSETEL AKU KLAMBRITEL KOKKU PUUTUDA EGA ÜHENDUST LUUA, KUNA KOKKUPUUDE TOODAB SÄDEMEID. SEE REŽIIM KASUTAB VÄGA KÕRGET PINGET (KUNI 4250 AMPRIT) MIS VÕIB TOOTA SÄDEMEID JA KÕRGET TEMPERAATUURI JUHTNÖÖRIDE EIRAMISEL. KUI OLETE ANTUD REŽIIMI KASUTAMISE OSAS EBAKINDEL, ÄRGE KATSETAGE SEDA NING OTSIGE PROFESSIONAALSET ABI.



Liides

- 1. Toite LED** Süttib valgena kui ühik on sisselülitatud. Süttib oranžina pärast 60-sekundilist ajaarvu, kuni klambrid eemaldatakse autoakust või kui GBX155 lülitatakse uuesti välja ja uuesti sisse.
- 2. Käivitusnupp.** Vajutage seadme sisselülitamiseks ja väljalülitamiseks või taaskäivitage 60-sekundilise ajalõpu järel.
- 3. Vastupidise polaarsuse vea LED-tuli** Põleb punaselt, kui tuvastatakse vastupidine polaarsus.
- 4. Külm LED:** Põleb püsivalt või vilgub siniselt, kui sisetemperatuur on liiga madal.
- 5. Kuum LED:** Põleb püsivalt või vilgub punaselt, kui sisetemperatuur on liiga kõrge.
- 6. Veatuli (LED)** Vilguvad veatingimuste edastamiseks erinevates järjestustes (1 kuni 6 vilgub) "sisse" ja "välja".
- 7. Seemise aku laetuse tase** viitab seemise aku laetuse tasemele.
- 8. Light režiimi nupp** Lülitab sisse ultra-ereda LED valgustuse 7 erineval režiimil: 100% > 50% > 10% > SOS > Vilumine > Strobe > Väljas
- 9. Boost LED** süttib valgena kui Boost on sisselülitatud. Kui ühik on ühendatud korrektselt akuga, detekteerib GBX155 automaatselt aku ja siseneb Boost režiimi (LED vilgub valgena kui manuaalse käivitamise režiim on aktiivne).
- 10. Manuaalse käivitamise nupp** Käivitamiseks vajutage ja hoidke all kolm (3) sekundit. **HOIATUS: Peatab turvaseaded ja lülitab manuaalselt Boost režiimi sisse. Kasutatakse ainult siis, kui aku pinge on tuvastamiseks liiga madal.**
- 11. Kiirlaadimise LED-tuli** Põleb valgelt, kui kiirlaadimine on aktiivne. Kiire laadimise valgusdiodid muutub vea korral punaseks (põleb pidevalt / vilgub).

Veaotsing

Viga	Põhjus/Lahendus	
 Põleb punaselt	Tuvastatud vastupidine polaarsus. / Ühendage akuühendused vastupidi.	
	Üksik (1) vilkumine	Akuklambritel on tuvastatud lühis. / Eemaldage kõik koormused, ühendage klambrid akuga uuesti.
	Topelt (2) vilkumine	Klambritest tuvastatud kõrgepinge (GBX155 on ühendatud üle 12 V pingesüsteemiga, näiteks 24 V).
	Kolmekordne (3) vilkumine	Tuvastatud on defektne akuelement. / Kui sisemine akuelement laadimise ajal kahjustub.
	Neljakordne (4) väiklamp	Laadimise ajalõpu viga (st GBX155 on liiga kaua hulgilaadimisega).
Seitsmekordne (6) väik	Tagasilaadimine tuvastati GBX155-s klambrite kaudu Boost-režiimis (st GBX155 on käsitsi alistatav ja seejärel ühendatud üle 12 V süsteemiga, näiteks 24 V).	
	Kuum LED: püsiv indikaator tuli	Seade on täielikult kasutusvalmis, kuid lähenemas temperatuuri ülempiirini. / Laske seadmel jahtuda.
	Kuum LED: vilkuv	Seade on alustamiseks liiga kuum, selles olekus on saadaval ainult taskulamp. / Laske seadmel jahtuda.
	Külm LED: pidev	Seade on täielikult kasutusvalmis, kuid lähenemas temperatuuri alampiirini. / Laske seadmel üles soojeneda.
	Külm LED: vilkuv	Seade on käivitamiseks liiga külm, selles olekus on saadaval ainult taskulamp / Laske seadmel soojeneda.
	Vilkuv punane	Seadme laadimisel kontrollige, kas kaabel või laadija pole kahjustatud. USB-C-seadme laadimisel kontrollige, kas kaabel või seade pole kahjustatud. / Kui probleem püsib, pöörduge NOCO tugiteenuse poole.
	Põleb punaselt	Ühendatud laadija ei ühildu. / Ühendage USB-kaabel lahti, lülitage seade välja / sisse, kasutage erinevat laadijat.

Tehniline kirjeldus

Seesmine aku: 99Wh Liitiumioon

Tippvoolu tugevus: 4250A

Kasutustemperatuur: -20°C kuni +50°C

Laadimistemperatuur: 0°C kuni +40°C

Hoiustamistemperatuur: -20°C kuni +50°C (keskmine temperatuur)

USB-C (sisse): 5V 1.5A/9V 3A/12V 3A/15V 3A/20V 3A

USB-C (välja): 5V 3A/9V 3A/12V 3A/15V 3A/20V 3A

USB (väljund): 5 Vdc 2,1 A maks. / 10 W maks.

Kaitseümbri: IP65 (suletud portidega)

Jahutus: Naturaalne konvektsioon

Mõõtmed (pikkus x laius x kõrgus): 30,6 x 16,3 x 6,9 Sentimeetrit

Kaal: 2,6 Kilogrammi (5,82 lb)

NOCO ühe (1) aastane piiratud garantii.

TÄHTSI! SEDA TOODET KASUTADES NÕUSTUTE JÄRGIMA NOCO ÜHE (1) AASTASE PIIRATUD GARANTII („GARANTII“) TINGIMUSI, NAGU ON SÄTESTATUD ALLPOOL. ÄRGE KASUTAGE TOODET ENNE, KUJ OLETE TUTVUNUD GARANTIITINGIMUSTEGA. KUJ TE EI NÕUSTU GARANTII TINGIMUSTEGA, ÄRGE KASUTAGE TOODET JA TAGASTAGE SEE.

SEE GARANTII ANNAB TEILE KONKREETSED SEADUSLIKUD ÕIGUSED NING TEIL VÕIB OLLA MUID ÕIGUSI, MIS ERINEVAD OSARIIKIDE, RIIKIDE VÕI PROVINTSIDE LÕIKES. MUUDEL KUJ SEADUSEGA LUBATUD JUHTUDEL EI VÄLISTA, PIIRA EGA PEATA NOCO MUID TEIE ÕIGUSI, SEALHULGAS NEID, MIS VÕIVAD TULENEDA MÜÜGILEPINGU MITTEVASTAVUSEST. OMA ÕIGUSTE TÄIELIKUJS MÕISTMISEKS PEAKSITE TUTVUMA OMA OSARIIGI, RIIGI VÕI PROVINTSI SEADUSTEGA.

SEADUSEGA LUBATUD ULATUSES ON KÄESOLEV GARANTII JA SÄTESTATUD ÕIGUSKAITSEVAHENDID EKSKLUSIIVSED JA ASENDAVAD KÕIK MUUD SUULISED, KIRJALIKUD, SEADUSJÄRGSED, OTSESED VÕI KAUSDED GARANTIID, ÕIGUSKAITSEVAHENDID JA TINGIMUSED. NOCO ÜTLEB SEADUSEGA LUBATUD ULATUSES. LAHTI KÕIGIST SEADUSJÄRGSETEST JA KAUSDETEST GARANTIIDEST, SEALHULGAS, KUJID MITTE AINULT, GARANTIIDEST TURUSTATAVUSE JA TEATUD OTSTARBEKS SOBIMUSE KOHTA NING GARANTIIDEST VARJATUD VÕI VARJATUD DEFJEKTIDE VASTU. NIIVÕRD, KUJIVÕRD SELLISTEST GARANTIIDEST EI SAA LOOBUDA, PIIRAB NOCO SELLISTE GARANTIIDE KESTUST JA ÕIGUSKAITSEVAHENDID SELLE SELGESÕNALISE GARANTII KESTUSEGA JA NOCO VALIKUL ALLPOOL KIRJELDATUD TOODETE PARANDAMISE VÕI ASENDAMISEGA. MÕNED OSARIIGID, RIIGID JA PROVINTSID EI LUBA KAUSDE GARANTII VÕI TINGIMUSE KESTUSE PIIRANGUID, SEEGA EI PRUUGI ÜLALKIRJELDATUD PIIRANG TEIE KOHTA KEHTIDA.

NOCO annab originaalpakendis sisalduvatele NOCO kaubamärgiga toodetele („NOCO toode“) garantii materjali- ja tootmisdefektide suhtes, kui neid kasutatakse tavapärasel viisil vastavalt NOCO avaldatud juhistele ÜHE (1) AASTA jooksul alates esialgse jaeostu kuupäevast või tarnekuupäevast lõppkasutajast ostja poolt („Garantiiperiood“). NOCO avaldatud juhised hõlmavad, kuid mitte ainult, käesolevas garantii sisalduvat teavet, tehnilisi spetsifikatsioone ja kasutusjuhendeid. Euroopa Liidu (EL), Euroopa Vabakaubanduspiirkonna (EFTA), Põhjamaade või Ühendkuningriigi lõppkasutajatest tarbijatel võib garantiiperiood olla pikendatud minimaalselt KAHE (2) AASTANI. MÕNES OSARIIGIS, RIIGIS VÕI PROVINTSIS VÕIVAD RIIKLIKUD SEADUSED ETTE NÄHA PIKEMA GARANTIIAJA. Sellisena on piiratud garantii eelised mõeldud tarbijakaitseadustega sätestatud õiguste täiendamiseks, mitte asendamiseks.

noco vastutus piirub asendamise või parandamisega. noco ei vastuta mis tahes eriliste, juhuslike, kaudsete või näitlike kahjude eest, mis tulenevad garantii või tingimuste rikkumisest või mis tahes muust juriidilisest teooriast, sealhulgas, kuid mitte ainult, saamata jäänud kasum, saamata jäänud tulu, kaotatud äri, varakahju, kehavigastusi või mis tahes kaudset või kaudset kaotust või kahju.

Seda garantiid ei saa edasi anda ning see ei kata tagastuspakendi ega transpordikulusid. See garantii ei kehti: (a) kahjustuste korral, mis on põhjustatud õnnetusest, väärkasutusest, väärkasutusest, tulekahjust, kokkupuutest vedelikuga või muust välisest põhjusest, (b) väärkäitlemisest, ebaõigest paigaldamisest, modifikatsioonidest, lahtivõtmisest või volitamata remondikatses, (c) kosmeetikatoodetest. kahjustused (nt mõlgid või kriimustused), mis ei mõjuta toote funktsionaalsust, (d) kahjustused, mis on põhjustatud toote kasutamisest väljaspool NOCO avaldatud juhiseid, (e) defektid, mis on põhjustatud tavapärasest kulumisest või muul viisil Toote normaalne vananemine või (f) kui tootelt on eemaldatud või rikutud seerianumber.

Kui esitate garantiiperioodi jooksul pretensiooni, siis NOCO omal valikul: (a) parandab toote, mida on testitud ja mis on läbinud meie funktsionaalsed nõuded, (b) asendab toote sama mudeli asendustootega (või teie nõusolekul toode, millel on originaaltootega samad või sisuliselt sarnased omadused – nt samade omadustega erinev mudel), mis on uus või nagu uus ning mida on testitud ja mis on läbinud meie funktsionaalsed nõuded, või (c) vahetage toode välja raha tagasi saamiseks. Piiratud garantii nõuete menetlemiseks vajame teatud teavet, sealhulgas ostutõendit. Piiratud garantii alusel nõude esitamiseks võtke ühendust NOCO toega aadressil:

(Veeb)	https://no.co/support	(UK)	+44 20 4520 7738	(AU)	+61 2 4062 0068
(E-post)	support@no.co				
(US/CA/MX)	+1.800.456.6626	(EU)	+31 20 214 0047	(JP)	+81 3 6893 3017

NOCO BOOST[®] X[™]

GBX155



DĖMESIO!



PRIŠ NAUDODAMIESI GAMINIU, ATIDŽIAI PERSKAITYKITE IR PERPRASKITE VISĄ SAUGOS INFORMACIJĄ. Nesivadovaujant saugos nurodymais, galimas **ELEKTROŠOKAS, ŠPROGIMAS, GAISRAS, o tai pavojinga SVEIKATAI, GYVYBEI ir TURTUI.**



Elektrošokas. Šis gaminys - elektros prietaisas, galintis nukrešti srovę ir rimtai sužeisti. Nepjaustykite jungimo laidų. Nemerkite į vandenį, nesudrėkinkite.



Sprogimas. Neprižiūrimas, netinkamas arba pažeistas akumuliatorius prijungus gaminį gali sprogti. Nepalikite įjungto prietaiso be priežiūros. Nebandykite užvesti pažeisto arba užšalusio akumuliatoriaus. Junkite prietaisą tik prie nurodytos įtampos akumuliatorių. Naudokite gaminį gerai vėdinamose patalpose.



Gaisras. Šis gaminys - elektros prietaisas, kuris kaista ir gali nudeginti. Neuždenkite gaminio. Prietaisui veikiant nerūkykite ir nesinaudokite jokiais kibirkščiuojančiais daiktais. Nelaikykite gaminio netoli degių medžiagų.



Pavojus akims. Naudodamiesi gaminiu dėvėkite apsauginius akinius. Akumuliatorius gali sprogti, jo nuolauža gali sužeisti akį. Akumuliatoriaus rūgštis gali suerzinti akis ir odą. Jei akumuliatoriaus skysčio pateko į akis ar ant odos, nuskalaukite pažeistą vietą švarių tekančiu vandeniu ir tuoj pat kreipkitės į medikus.



Sprogios dujos. Dirbti su švinu ir rūgštimi pavojinga. Įprastiniu režimu veikiančiame akumuliatoriuje susidaro sprogios dujos. Norėdami išvengti sproginimo, laikykitės visų saugos nurodymų, pateikiamų tiek akumuliatoriaus, tiek bet kokių su akumuliatoriumi naudojamų prietaisų gamintojo. Atkreipkite dėmesį į šių gaminių ir variklio ženklimą.

Naudojimas ir garantijos

Lietuvos

Išsamesnius duomenis ir
patarimus rasite:

www.no.co/support

Svarbūs saugos nurodymai

ATSARGIAI:

Naudodami rankinį režimą, išjungsite visas saugos funkcijas. Naudodami netinkamai ir (arba) pažeisdami rekomenduojamo naudojimo reikalavimus, galite sukelti traumą ar mirtį ir netekti garantinio aptarnavimo paslaugos. Gaisro, sprogimo ir nudegimų rizika. Neišmontuokite, netraiškykite, saugokite nuo aukštesnės nei 60°C (140°F) temperatūros ar nedeginkite. Šis įrenginys skirtas laikinai naudoti lauke ir būtina laikyti reikiamą priežiūrą, kai naudojate jį drėgnomis sąlygomis.

ĮSPĖJIMAS:

Neperkraukite vidinio akumulatoriaus. Žr. Instrukcijų vadovą. Nerūkykite, neuždekite degtuko ar neįskelkite kibirkšties šalia maitinimo bloko. Vidinį akumuliatorių įkraukite gerai ventiliuojamoje vietoje, kai jis nenaudojamas.

ATSARGIAI:

Žmonių traumų rizika. Nenaudokite šio įrenginio, jei kaip nors pažeistas maitinimo laidas ar akumulatoriaus kabeliai. Šis įrenginys nėra skirtas naudoti komercinėje remonto įmonėje. Kai nenaudojate, šį įrenginį būtina laikyti patalpoje. Kai nenaudojate, šio įrenginio nelaikykite ar nepalikite lauke.

Asmeninės atsargumo priemonės. Naudokite gaminį tik pagal paskirtį. Kas nors turi būti netoliese, kad ištikus nelaimei išgirstų ar pamatytų ir ateitų į pagalbą. Po ranka turėkite vandens ir muilo užtiškusiai akumulatoriaus rūgščiai nuplauti. Dirbdami su akumuliatoriumi dėvėkite apsauginius akinius ir darbinis drabužius. Pačiupinėję akumuliatorių ar priedus būtina nusiplaukite rankas. Kraudami akumuliatorių nelaikykite ir nedėvėkite jokių metalinių daiktų: įrankių, laikrodžių, papuošalų. Nukritęs ant akumulatoriaus metalas gali sukibirkščiuoti arba sukelti trumpą jungimą ir tapti elektrošoko, gaisro ar sprogimo priežastimi, o tai pavojinga sveikatai, gyvybei ir turtui. **Nepilnamečiai.** Jei Pirkėjas ketina leisti naudotis gaminiu nepilnamečiui, prieš perduodamas gaminį suaugęs pirkėjas įsipareigoja supažindinti nepilnamečį su išsamiomis naudojimo ir saugos taisyklėmis. To nepadaręs Pirkėjas prisiima visą atsakomybę ir pasižada nereikšti NOCO jokių pretenzijų dėl bet kokios tyčinės ar netyčinės nepilnamečio padarytos žalos. **Pavojus uždusti.** Prarijęs detalę vaikas gali uždusti. Nepalikite vaikų vienių prie gaminio ar bet kokių jo priedų. Šis gaminys nėra žaislas. **Priežiūra.** Rūpestingai prižiūrėkite gaminį. Sutrenktas prietaisas gali sugesti. Nenaudokite pažeisto (įskilęs korpusas, nutrūkė laidai, ir taip toliau) gaminio. Nenaudokite prietaiso su pažeistu maitinimo laidu. Drėgmė ir skysčiai gali pakenkti gaminiui. Nelaikykite gaminio ar jo detalių netoli bet kokio skysčio. Laikykite ir naudokite prietaisą sausoje aplinkoje. Neįjunkite prietaiso, jei jis sušlapo. Jei sušlapa jau veikiantis prietaisas, tuoj pat atjunkite jį nuo akumulatoriaus ir nebandokite, kol išdžius. Neatjunginėkite gaminio tempdami už laidų. **ĮSPĖJIMAS:** Karštas paviršius, prieš pradėdami dirbti, palaukite, kol įrenginys atvės. **Pakeitimai.** Nebandykite keisti, perdarinėti ar taisyti jokios prietaiso dalies. Ardydami prietaisą galite susižeisti, žuti arba prisidaryti nuostolių. Jei gaminys sugedo, nustojo veikti arba sušlapo, išjunkite jį ir susisieki su NOCO. Bet kokie gaminio pakeitimai panaikina garantiją. **Priedai.** Šis gaminys skirtas naudoti tik su NOCO priedais. NOCO neatsako už NOCO neaprebtųjų priedų naudotojo saugumą ar patirtą žalą. **Vietos parinkimas.** Neaptašykite gaminio akumulatoriaus rūgštimi. Nenaudokite prietaiso uždarose arba prastai vėdinamose patalpose. Nedėkite akumulatoriaus ant gaminio. Pasirūpinkite, kad laidų

atsitiktinai nepažeistų judančios automobilio dalys (gaubtas, durės ir panašiai), judančios variklio dalys (ventiliatoriaus mentės, dirželiai, skriemuliai), nes tai pavojinga sveikatai ir gyvybei. **Darbinė temperatūra.** Šis prietaisas pritaikytas veikti esant aplinkos temperatūrai nuo -20o C iki +50o C. Neperženkite šių temperatūros ribų. Neužvedinėkite užšalusio akumuliatoriaus. Jei akumuliatorius per daug įkaista, nedelsdami išjunkite prietaisą. **Laikymas.** Nenaudokite ir nelaikykite prietaiso labai dulktose arba užterštose patalpose. Kad gaminys nenukristų, padėkite jį ant lygaus tvirto paviršiaus. Laikykite sausoje vietoje. Vidutinė temperatūra nuo -20o C iki +50o C (Vidutinė temperatūra 0°C ~ + 25°C). Jokiu būdu nelaikykite aukštesnėje nei +80o C temperatūroje. **Suderinamumas.** Šis gaminys tinka tik 12 voltų švino-rūgšties akumuliatoriams. Nebandykite jo jungti prie bet kokio kito tipo akumuliatoriaus. Bandytas sužadinti kitokios sudėties akumuliatorių pavojingas sveikatai, gyvybei ir turtui. Prieš naudodami susisiekite su akumuliatoriaus gamintoju. Nejunkite prie akumuliatoriaus, kurio cheminio tipo arba įtampos nežinote. **Baterija.** Įmontuotą į prietaisą ličio jonų bateriją gali keisti tik NOCO, jos negalima mesti į bendrą buitinių atliekų konteinerį, ją būtina atiduoti perdirbti. Nebandykite keisti ličio jonų baterijos patys, nelieskite baterijos, jei ji pažeista ar iš jos sunkiasi skystis. Niekad nemeskite baterijos į buitines atliekas. Tai draudžia valstybiniai ir tarptautiniai gamtos saugos įstatymai bei reikalavimai. Visada pristatykite naudotas baterijas į artimiausią tokių atliekų surinkimo centrą. Jei baterija labai įkaitusi, nuo jos sklinda neįprastas kvapas, jei ji išsipūtusi, pratrūkusi arba dar kaip nors neįprastai atrodo arba veikia, tuoj pat išjunkite prietaisą ir susisiekite su NOCO. **Baterijos pakrovimas.** Įkraukite įrenginį pridėtu USB-C įkrovimo kabeliu ar 12 V automobiliu įkrovikliu. „NOCO“ nerekomenduoja naudoti trečiųjų šalių USB-C kabelių ir maitinimo adapterių ir ji nebus atsakinga už žalą, traumas ir (arba) mirtį, naudojant trečiųjų šalių įkrovimo įrenginius. Būkite atsargūs naudodami prastos kokybės adapterius, nes jie gali kelti rimtą elektros smūgio riziką, kuri gali sukelti žmonių traumas ir (arba) mirtį, apgadinti įrenginį bei turtą. Naudodami pažeistus kabelius ar įkroviklius, ar įkraudami esant drėgmei, galite sukelti elektros smūgį. Naudodami nepatentuotą ar trečiosios šalies adapterį, galite sutrumpinti įrenginio eksploatavimo trukmę ir sukelti gedimą. „NOCO“ nėra atsakinga už vartotojo saugumą, kai naudodami „NOCO“ neatestuotus priedai ar eksploatacinės medžiagos. Kai įkraudami įrenginį naudojate USB maitinimo adapterį, prieš įjungdami jungiklį į maitinimo tinklą įsitikinkite, kad KS jungiklis būtų pilnai įkištas į adapterį. Įprastinio eksploatavimo metu maitinimo adapteriai gali įkaisti, o tęstinis sąlytis su oda gali sukelti kūno traumą. Naudodami adapterius, visada užtikrinkite reikiamą ventilaciją aplink juos. Norėdami užtikrinti maksimalią akumuliatoriaus eksploatavimo trukmę, venkite įkrauti įrenginį dažniau nei kas savaitę, nes perkrovimas gali sutrumpinti akumuliatoriaus eksploatavimo trukmę. Ilgainiui, nenaudojamas įrenginys išsikraus ir prieš naudojimą jį reikės įkrauti iš naujo. Kai nenaudojate, atjunkite įrenginį nuo maitinimo šaltinių. Naudokite įrenginį tik pagal paskirtį. **Medicinos prietaisai.** Gaminyje yra magnetinių detalių, aplink jį gali susidaryti elektromagnetiniai laukai, kurie gali sutrikdyti stimuliatorių, defibriliatorių ir kitų medicininis priemonių darbą. Jei jums implantuotas stimuliatorius ar bet koks kitas medicininis prietaisas, prieš naudodami gaminį pasitarkite su gydytoju. Jei įtariate, kad gaminys daro poveikį medicininio prietaiso veikimui, tuoj pat jį išjunkite ir kreipkitės į gydytoją. **Sveikatos būklė.** Jei nesveikuojate ir manote, kad gaminys gali pabloginti jūsų būklę (sukelti priepuolį, sąmonės aptemimą, regos sutrikimą, galvos skausmą ir taip toliau), prieš naudodami prietaisą pasitarkite su gydytoju. Įmontuoto galingo prožektoriaus šviesa gali pakenkti akims. Pasikartojantys blyksniai epileptikams gali sukelti traukulių priepuolį, kuris gali baigtis rimtu sužeidimu ar mirtimi. **Šviesa.** Žiūrint tiesiai į prožektorių galima negrįžtamai pakenkti akims. Gaminyje įmontuota fokusuotos šviesos šviesdiodžių lempa, įjungus didžiausiu galingumu skleidžianti ryškios šviesos pluoštą. **Valymas.** Prieš tvarkant ar valant prietaisą jį išjunkite. Jei gaminys sušlampa arba užsiteršia, tuoj pat nuvalykite ir nušluostykite. Šluostykite minkštu nepuokuotu (mikropluoštinu) skudurėliu. Neleiskite drėgmei patekti į angas. **Sprogimo pavojus.** Laikykites visų saugos nurodymų, paisykite ženklinimo. Nenaudokite gaminio galimai pavojingoje aplinkoje, pavyzdžiui, degalinėse ar patalpose, kur oras užterštas chemikalais arba grūdų, smėlio ar metalo dulkelėmis. **Pavojinga veikla.** Šis gaminys neskirtas naudoti ten, kur jo gedimas gali tapti sužeidimo, žūties ar stipraus aplinkos užteršimo priežastimi. **Radijo trikdžiai.** Gaminys suprojektuotas,

išbandytas ir sukonstruotas atsižvelgiant į radijo dažnių reglamentavimo įstatymus. Skleidžiamos bangos gali sutrikdyti kitų elektroninių prietaisų veikimą. **Modelio numeris: GBX155.** Gaminys atitinka Federalinės ryšių komisijos Taisyklių 15 straipsnio reikalavimus. Naudojantis privalo žinoti dvi sąlygas: (1) šis prietaisas neturi skeisti kenksmingų trikdžių, ir (2) šis prietaisas turi būti atsparus bet kokiems pašaliniais trikdžiams, taip pat ir trikdžiams, galintiems sukelti veikimo sutrikimus. PASTABA: Išbandžius gaminį nustatyta, kad jis atitinka A klasės reikalavimus skaitmeninei įrangai, išdėstytus 15 FRK Taisyklių straipsnyje. Šių apribojimų tikslas - pakankama apsauga nuo žalingų trikdžių, prietaisui veikiant komercinėse patalpose. Prietaisas skleidžia, priima ir gali spinduliuoti radijo bangas ir, montuojant bei naudojant ne pagal nurodymus, gali sutrikdyti radijo ryšį. Prietaisui veikiant gyvenamojoje aplinkoje gali sutrikti elektroninių prietaisų veikimas, ir tuo atveju naudotojui gali tekti panaikinti trikdžius savo sąskaita.

Naudojimas

1 žingsnis: Pakraukite GBX155.

GBX155 tiekiamas dalinai įkrautas ir, prieš naudodami, jį pilnai įkraukite. Prijunkite GBX155 naudodamiesi pridėtu USB-C įkrovimo kabeliu ar 12V automobilio įkrovikliu prie USB-C IN (įėjimas) / OUT (išėjimas) jungties. Jį galima pakartotinai įkrauti iš bet kokios maitinimo jungties, tokios kaip KS adapteris, automobilio įkroviklis, nešiojamas kompiuteris ir kiti įtaisai. USB-C IN (įėjimas) / OUT (išėjimas) jungtis naudoja „Power Delivery 3.0“ technologiją, kuri gali priimti / tiekti iki 60W. GBX155 įkrovimo laikas gali skirtis priklausomai nuo iškrovimo lygio ir naudojamo maitinimo šaltinio. Faktiniai rezultatai priklauso nuo akumuliatoriaus būklės.

Kraunant pakartotinai, vidinės baterijos įkrovimo lygį rodo šviesos diodai. Lėtai pulsuojančios «On» ir «Off» švieselės nustoja pulsuoti, kai įsijungia visi keturi įkrovimo indikatorius šviesdiodžiai. Baterijai pilnai pasikrovus, užsidega žalia 100% švieselė, o 25%, 50% ir 75% įkrovimo švieselės išsijungia. Žalia 100% švieselė kartais mirkteli, rodydama, kad vyksta palaikomasis įkrovimas.

Greitoji įkrova.

GBX155 įdiegta greitosios įkrovos technologija, leidžianti pakartotinai įkrauti iki 60W rodikliu. Jei norite pilnai išnaudoti šią funkciją, būtinas reikiamas įkroviklis su įdiegta 60W USB-C „Power Delivery 3.0“ technologija. Greitosios įkrovos LED (šviesos diodai) švies, kai įkrovos rodiklis viršija 15 W, nurodydamas, kad aktyvuota USB „Power Delivery 3.0“ technologija.

Pakartotinio įkrovimo trukmė:	Kroviklio nominalas:
64h	2,5W
32h	5W
16h	10W

Vidinės baterijos lygio



25% 50% 75% 100%

Greitoji įkrova.

Pakartotinio įkrovimo trukmė:	Kroviklio nominalas:
2,7h	60W

Automobilių įkroviklis.

Veiksmingiausias būdas įkrauti GBX155 yra „The NOCO Automotive Charger“. PASTABA: Transporto priemonė turi būti įjungta / važiuoti, kad automatinis įkroviklis galėtų greitai įkrauti įrenginį.

Maitinimo šaltinis.

Kraunant USB įrenginius, pirmiausia reikia įjungti „GBX155“ įrenginį ir tada įjungti įkraunamą USB įrenginį. PASTABA: Jei „GBX155“ įrenginys nėra įjungtas pirmiausia, jis išseikvos maitinimą iš USB įrenginio, jei jis suderinamas su DRP. Jei norite įkrauti GBX155 su DRP suderinamu įrenginiu (pvz., Telefonu, nešiojamuoju kompiuteriu, maitinimo banku), prieš užmezgant laidinį ryšį tarp GBX155 ir DRP įrenginio, įsitikinkite, kad GBX155 yra išjungtas.

Automobilių įkroviklis	
Pakartotinio krovimo trukmė:	Kroviklio nominalas:
2,7h	60W

2 žingsnis: Prijunkite prie akumulatoriaus

Atidžiai perskaitykite ir supraskite transporto priemonės savininko vadovą dėl specialiųjų atsargumo priemonių ir rekomenduojamų transporto priemonės užvedimo nuo išorinio šaltinio metodų. Prieš naudodami šį įrenginį, nustatykite akumulatoriaus įtampą ir cheminę sudėtį naudodamiesi jūsų akumulatoriaus savininko vadovu. GBX155 suderinamas tik su 12 voltų švino-rūgštiniais akumulatoriais užvedimui nuo išorinio šaltinio. Prieš prijungdami prie akumulatoriaus, patikrinkite, ar turite 12 V švino-rūgštinį akumuliatorių. GBX155 netinka jokiems kitiems akumuliatorių tipams. Nustatykite reikiamus akumulatoriaus gnybtų poliškumą. Teigiamas akumulatoriaus gnybtas paprastai žymimas šiomis raidėmis ar simboliu (POS, P, +). Neigiamas akumulatoriaus gnybtas paprastai žymimas šiomis raidėmis ar simboliu (NEG, N, -). Nejunkite prie karbiuratoriaus, kuro linijų ar plonų, lakštinio plieno dalių. Toliau nurodytos instrukcijos skirtos neigiamai įžeminimo sistemai (dažniausiai). Jei jūsų transporto priemonėje sumontuota teigiama įžeminimo sistema (labai retai), užvesdami nuo išorinio šaltinio vadovaukitės transporto priemonės vadovu.

1. Prijunkite teigiamą (raudoną) baterijos apkabą prie teigiamo (POS, P, +) akumulatoriaus gnybto ir neigiamą (juodą) akumulatoriaus apkabą prie neigiamo (NEG, N, -) akumulatoriaus gnybto ar transporto priemonės važiuoklės.

3 žingsnis: Užveskite

1. Prieš bandydami užvesti automobilį įsitikinkite, kad visi elektros prietaisai (šviesos, radijo imtuvai, kondicionierius ir kt.) išjungti.

2. Spauskite „Maitinimas“ mygtuką, kad pradėtumėte užvesti nuo išorinio šaltinio ir visi šviesos diodai sumirksės vieną kartą. Jei tinkamai prijungėte prie akumulatoriaus, įsijungs Baltas sustiprinimo šviesos diodas ir Akumulatoriaus įkrovimo šviesos diodai. 60 sek. atgalinis skaičiavimas prasidės tuo metu, kai tik bus aptiktas akumulatorius.

3. Bandykite paleisti transporto priemonę. Dauguma transporto priemonių bus paleistos iš karto. Jei transporto priemonė nepasileis iš karto, palaukite 20-30 sek. ir bandykite dar kartą. Po 60 sek. įrenginys turi būti išjungtas, tada vėl įjungtas, kad būtų pradėta nauja paleidimo nuo išorinio šaltinio seka. Nebandykite daugiau

nei penkis (5) kartus tokiu būdu paleisti variklį penkiolikos (15) minučių intervalu. Leiskite GBX155 „pailsėti“ penkiolika (15) minučių, prieš bandydami paleisti transporto priemonę dar kartą.

4. Paleidę savo transporto priemonę, išjunkite įrenginį, atjunkite akumuliatoriaus gnybtus ir pašalinkite GBX155.

60 sek. skirtasis laikas.

60 sek. atgalinis skaičiavimas prasidės tuo metu, kai tik bus aptiktas akumuliatorius. Praėjus 60 sek., paleidimo funkcija bus išjungta. Sustiprinimo šviesos diodai bus išjungti ir vidinio akumuliatoriaus įkrovimo šviesos diodai nurodys einamąjį įrenginio įkrovimo lygį. Norėdami atkurti paleidimo funkciją, paspauskite maitinimo mygtuką, kad išjungtumėte įrenginį. Paspauskite maitinimo mygtuką dar kartą, kad įjungtumėte įrenginį ir pakartotinai aktyvuotumėte paleidimo funkciją.

ATSARGIAI.

60 SEK. SKIRTASIS LAIKAS IŠJUNGIAMAS, KAI NAUDOJAMAS RANKINIS REŽIMAS. MAITINIMAS BUS TIEKIAMAS TOLIAU, KAI AKTYVUOTAS RANKINIS VALDYMAS. NORĖDAMI PASIEKTI MAKSIMALŲ PALEIDIMO NUO IŠORINIO ŠALTINIO SKAIČIŲ, REKOMENDUOJAMA IŠJUNGTI SUSTIPRINIMO ĮTAISĄ, KAI TIK PALEIDOTE TRANSPORTO PRIEMONĘ.

Žemos įtampos akumuliatoriai ir rankinis valdymas

GBX155 skirtas sužadinti 12 voltų ir žemesnės įtampos (iki 3 voltų) švino-rūgšties akumuliatorius. Jei jūsų akumuliatoriaus įtampa žemesnė nei 3 voltai, įtampos švieselė rodys «Off» («Išjungta»). Tai reiškia, kad prietaisas «nemato» akumuliatoriaus. Jei reikia sužadinti žemesnės nei 3 voltų įtampos akumuliatorių, perjunkite GBX155 į rankinį valdymą; tada galėsite įjungti («On») sužadinimo režimą.

ATSARGIAI.



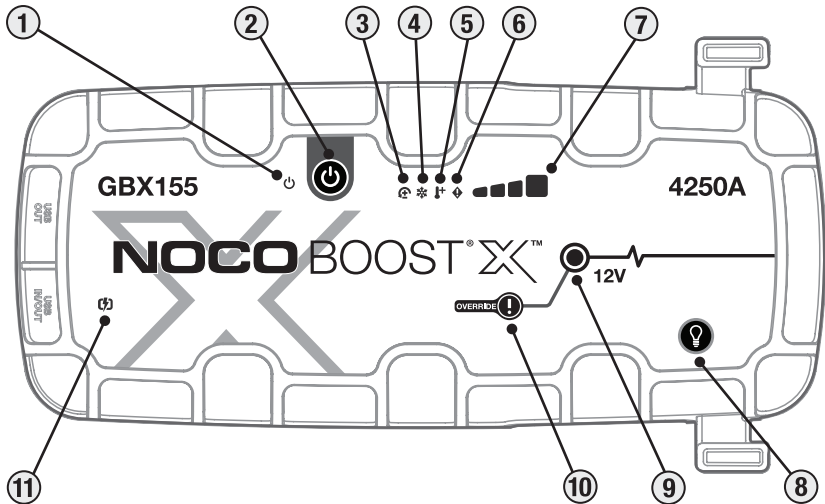

ŠIUO REŽIMU NAUDOKITĖS LABAI ATSARGIAI. PRIETAISAS SKIRTAS TIK 12 VOLTŲ ŠVINO-RŪGŠTIES AKUMULIATORIAMS SUŽADINTI. ŠIS REŽIMAS ATJUNGIA IR APSAUGĄ NUO KIBIRKŠČIAVIMO, IR APSAUGĄ NUO POLIŲ SUSIKETIMO. PRIEŠ PEREIDAMI PRIE RANKINIO VALDYMO ATKREIPKITE LABAI RIMTĄ DĖMESĮ Į POLIŠKUMĄ. NELEISKITE TEIGIAMAM IR NEIGIAMAM GNYBTUI LIESTIS TARPUSAVYJE, NES PRIETAISAS GALI PRADĖTI KIBIRKŠČIUOTI. ŠIUO ATVEJŲ TEKA LABAI STIPRI (IKI 4250 AMPERŲ) SROVĖ, NETINKAMAI NAUDOJANT PRIETAISĄ GALINTI SUKELTI KIBIRKŠČIAVIMĄ IR NUDEGINTI. JEI NESATE TIKRI, KAD MOKĖSITĖ DIRBTI ŠIUO REŽIMU, NEBANDYKITE, VERTIAU KREIPKITĖS Į PROFESIONALUS.



Sąsaja

- 1. Kai prietaisas įjungtas**, dega balta švieselė «On». Užsidegs oranžine spalva po 60 sekundžių skirtojo laiko skaičiavimo, kol spaustukai bus pašalinti iš automobilio akumulatoriaus arba „GBX155“ bus išjungtas ir vėl „įjungtas“ maitinimas.
- 2. Prietaisas įjungiamas** Paspauskite, kad įjungtumėte „įjungti“ ir „išjungti“ įrenginį, arba paleiskite stiprinimą iš naujo po 60 sekundžių.
- 3. Atvirkštinio poliškumo klaidos šviesos diodas.** Įsijungia raudona spalva, kai aptinkamas atvirkštinis poliškumas.
- 4. Šalta LED** Įsijungia nuolat veikianti ar mirksinti mėlyna spalva, kai vidinė temperatūra per žema.
- 5. Karšta LED** Įsijungia nuolat veikianti ar mirksinti raudona spalva, kai vidinė temperatūra per aukšta.
- 6. Raudona klaidos («Error»)** Mirksi „įjungta“ ir „išjungta“ įvairiomis sekomis (nuo 1 iki 6 mirksi), kad būtų perteiktos klaidos sąlygos.
- 7. Vidinės baterijos lygio** indikatorius rodo vidinės baterijos įkrovimo lygį.
- 8. Šviesos stiprumo («Light Mode»)** mygtukas įjungia labai ryškų šviesos diodų prožektorių 7 režimais: 100% > 50% > 10% > SOS > Blink («Mirksėjimas») > Strobe («Blyksniai») > Off («Išjungta»).
- 9. Balta įtampos kėlimo («Boost»)** švieselė šviečia nemirksėdama, kai prietaisas teisingai prijungtas prie akumulatoriaus ir automatiškai aptikęs akumuliatorių GBX155 ima veikti įtampos kėlimo režimu (kai pereinama prie rankinio valdymo, šviesdiodis blyksi balta šviesa).
- 10. Rankinio valdymo («Manual Override»)** mygtuką reikia paspaudus palaikyti tris (3) sekundes. **DĖMESIO! Taip atjungiamas apsauga ir priverstinai įjungiamas įtampos režimas. Naudojamas tik tada, kai akumulatoriaus įtampa yra per maža, kad ją būtų galima aptikti.**
- 11. Greitojo įkrovimo LED.** Įsijungia balta spalva, kad aktyvuota greitojo įkrovimo funkcija. Greito įkrovimo šviesos diodas tampa raudonas (mirksi / mirksi), kai yra klaida.

Gedimai

	Error (Klaida)	Priežastis/sprendimas
	Tvirta raudona	Aptiktas atvirktinis poliškumas. / Sukeiskite akumulatoriaus jungtis.
	Vienkartinis (1) sumirksėjimas	Baterijos gnybtuose aptiktas trumpasis jungimas. / Išjunkite visas apkrovas, prijunkite iš naujo apkabas prie akumulatoriaus.
	Dvigubas (2) sumirksėjimas	Aukšta įtampa aptikta spausduose (GBX155 yra prijungtas prie didesnės nei 12 V įtampos sistemos, pvz., 24 V).
	Trigubas (3) sumirksėjimas	Aptiktas blogas akumulatoriaus narvelis. / Kai įkraunant, neveikia vidinio akumulatoriaus narvelis.
	Keturvietis (4) blykstė	Įkrovimo skirtojo laiko klaida (t. Y. „GBX155“ buvo per ilgai įkrauta).
	„Sextuple“ (6) blykstė	„Back-Charge“ aptiktas į GBX155 per spausdukus veikiant „Boost“ režimu (t. Y. „GBX155“ yra rankinis nepaisymas ir tada prijungtas prie didesnės nei 12 V sistemos, pvz., 24 V).
	Karšta LED lemputė: ryški	Įrenginys visiškai veikia, tačiau artėja prie viršutinės temperatūros ribos. / Leiskite įrenginiui atvėsti.
	Karšta LED lemputė: mirksi	Įrenginys per karštas, kad būtų galima paleisti, tokioje būsenoje yra tik žibintuvėlis. / Leiskite įrenginiui atvėsti.
	Šalta LED lemputė: ryški	Įrenginys visiškai veikia, tačiau artėja prie žemutinės temperatūros ribos. / Leiskite įrenginiui sušilti.
	Šalta LED lemputė: mirksi	Įrenginys yra per šaltas, kad būtų galima paleisti, tik tokioje būsenoje yra žibintuvėlis / Leiskite įrenginiui sušilti.
	Mirksinti raudona	Jei įkraunate įrenginį, patikrinkite, ar kabelis ar įkroviklis nepažeisti. Jei kraunate USB-C įrenginį, patikrinkite, ar laidas ar įrenginys nepažeistas. Jei problema išlieka, susisiekite su NOCO palaikymo tarnyba.
	Tvirta raudona	Prijungtas įkroviklis nesuderinamas. / Atjunkite USB laidą, išjunkite / įjunkite įrenginį, naudokite kitą įkroviklį.

Techninės sąlygos

Vidinė baterija: 99Wh Ličio jonų

Didžiausia leistina srovė: 4250A

Darbinė temperatūra: -20°C iki +50°C

Krovimo temperatūra: 0°C iki +40°C

Laikymo temperatūra: -20°C iki +50°C (vidutinė temperatūra)

USB-C (In (įėjimas)): 5V 1.5A/9V 3A/12V 3A/15V 3A/20V 3A

USB-C (Out (išėjimas)): 5V 3A/9V 3A/12V 3A/15V 3A/20V 3A

USB (išvadas): 5Vdc 2,1A maks. / 10W maks.

Apsaugos klasė: IP65 (kai dangteliai uždaryti)

Vėsinimas: Natūralūs srautai

Matmenys (I x P x A): 30,6 x 16,3 x 6,9 Centimetrų

Svoris: 2,6 Kilogramų (5,82 lb)

NOCO vienu (1) metų ribotoji garantija.

SVARBU. NAUDODAMI ŠĮ GAMINĮ, SUTINKATE LAIKYTIŠ TOLIAU NURODYTŲ NOCO VIENŲ (1) METŲ RIBOTOSIOS GARANTIJOS (TOLIAU – GARANTIJA) SĄLYGŲ. NENAUDOKITE GAMINIO, KOL NESUSIPAŽINSITE SU GARANTIJOS SĄLYGOMIS. JEI NESUTINKATE SU GARANTIJOS SĄLYGOMIS, NENAUDOKITE GAMINIO IR JĮ GRAŽINKITE.

ŠI GARANTIJA SUTEIKIA JUMS KONKREČIAS JURIDINES TEISES, BE TO, GALITE TURĖTI IR KITŲ TEISIŲ, KURIOS SKIRIASI PRIKLAUSOMAI NUO VALSTIJOS, ŠALIES AR PROVINCIJOS. IŠSKYRUS ĮSTATYMŲ LEIDŽIAMUS ATVEJUS, „NOCO“ NEPANAIKINA, NEAPRIBOJA IR NESUSTABDO KITŲ JŪSŲ GALIMŲ TEISIŲ, ĮSKAITANT TAS, KURIOS GALI ATSIIRASTI DĖL PIRKIMO-PARDAVIMO SUTARTIES NESILAIKYMO. NORĖDAMI VISAPUSIŠKAI SUPRASTI SAVO TEISES, TURĖTUMĖTE SUSIPAŽINTI SU SAVO VALSTIJOS, ŠALIES AR PROVINCIJOS ĮSTATYMAIS.

TIEK, KIEK LEIDŽIA ĮSTATYMAI, ŠI GARANTIJA IR IŠDĖSTYTOS TEISIŲ GYNIMO PRIEMONĖS YRA IŠIMTINĖS IR PAKEIČIA VISAS KITAS ŽODINES, RAŠYTES, ĮSTATYMAIS NUSTATYTAS, AIŠKIAI IŠREIKŠTAS AR NUMANOMAS GARANTIJAS, TEISIŲ GYNIMO PRIEMONES IR SĄLYGAS. „NOCO“ ATSIIRAKO VISŲ ĮSTATYMAIS NUSTATYTŲ IR NUMANOMŲ GARANTIJŲ, ĮSKAITANT, BE KITA KO, TINKAMUMO PARDUOTI IR TINKAMUMO KONKREČIAM TIKSLUI GARANTIJAS BEI GARANTIJAS DĖL PASLĖPTŲ AR UŽSLĖPTŲ DEFEKTŲ, TIEK, KIEK LEIDŽIA ĮSTATYMAI. JEI TOKIŲ GARANTIJŲ NEGALIMA ATSIIRAKYTI, „NOCO“ APRIBOJA TOKIŲ GARANTIJŲ IR TEISIŲ GYNIMO PRIEMONIŲ TRUKMĖ IŠ ŠIOS AIŠKIOS GARANTIJOS TRUKMĖS IR, „NOCO“ PASIRINKIMU, TOLIAU APRAŠYTŲ GAMINIŲ REMONTO ARBA PAKETIMO. KAI KURIOSE VALSTIJOSE, ŠALYSE IR PROVINCIJOSE NELEIDŽIAMA APRIBOTI NUMANOMOS GARANTIJOS – ARBA SĄLYGOS – GALIOJIMO TRUKMĖS, TODĖL PIRMIAU APRAŠYTAS APRIBOJIMAS JUMS GALI BŪTI NETAIKOMAS.

NOCO suteikia garantiją NOCO prekės ženklo gaminiams, esantiems originalioje pakuotėje (toliau – NOCO gaminys), dėl medžiagų ir pagaminimo defektų, kai jie naudojami įprastai, laikantis NOCO paskelbtų rekomendacijų, VIENUS (1) METUS nuo pirminio mažmeninio pirkimo arba pristatymo galutiniam vartotojui datos (toliau – garantijos laikotarpis). NOCO paskelbtos rekomendacijos apima, be kita ko, šioje garantijoje, techninėse specifikacijose ir naudotojo vadovuose pateiktą informaciją. Europos Sąjungos (ES), Europos laisvosios prekybos asociacijos (ELPA), Šiaurės šalių asociacijų ar Jungtinės Karalystės galutiniams vartotojams garantijos laikotarpis gali būti pratęstas daugiausia iki DVEJŲ (2) METŲ. KAI KURIOSE VALSTIJOSE, ŠALYSE AR PROVINCIJOSE NACIONALINIAI ĮSTATYMAI GALI NUMATYTI ILGESNIUS GARANTINIUS LAIKOTARPIUS. Todėl ribotosios garantijos privalumais siekiama papildyti, o ne pakeisti vartotojų apsaugos įstatymuose numatytas teises.

„NOCO“ ATSAKOMYBĖ APSIRIBOJA PAKĖITIMU ARBA REMONTU. „NOCO“ NEATSAKO UŽ JOKIUS SPECIALIUS, ATSTITIKINIUS, NETIESIOGINIUS AR BAUDINIUS NUOSTOLIUS, ATsirANDANČIUS DĖL GARANTIJOS AR SĄLYGŲ PAŽEIDIMO ARBA PAGAL BET KOKIĄ KITĄ TEISINĘ TEORIJĄ, ĮSKAITANT, BE KITA KO, PRARASTĄ PELNĄ, NEGAUTAS PAJAMAS, PRARASTĄ VERSLĄ, ŽALĄ TURTOUI, ASMENS SUŽALOJIMĄ ARBA BET KOKIUS NETIESIOGINIUS AR IŠVESTINIUS NUOSTOLIUS AR ŽALĄ.

Ši garantija neperduodama ir neapima grąžinimo pakavimo ir transportavimo išlaidų. Ši garantija netaikoma: (a) žalai, atsiradusiai dėl nelaimingo atsitikimo, piktnaudžiavimo, netinkamo naudojimo, gaisro, sąlyčio su skysčiu ar kitos išorinės priežasties, (b) netinkamam tvarkymui, netinkamam montavimui, modifikavimui, išardymui ar bandymams atlikti nesankcionuotą remontą, (c) kosmetiniams pažeidimams, tokiems kaip įlenkimai ar įbrėžimai, kurie neturi įtakos gaminio funkcionalumui, (d) žalai, atsiradusiai eksploatuojant gaminį ne pagal „NOCO“ paskelbtas rekomendacijas, (e) defektams, atsiradusiems dėl įprasto nusidėvėjimo ar kitaip dėl normalaus gaminio senėjimo, arba (f) jei nuo gaminio buvo pašalintas serijos numeris arba jis pažeistas.

Jei per garantijos laikotarpį pateiksite pretenziją, „NOCO“ savo nuožiūra: a) suremontuos gaminį, kuris buvo išbandytas ir atitiko mūsų funkcinius reikalavimus, b) pakeis gaminį į pakaitinį to paties modelio gaminį (arba, gavusi jūsų sutikimą, gaminį, kuris turi tas pačias arba iš esmės panašias savybes kaip originalus gaminys, pvz., kitą modelį su tomis pačiomis savybėmis), kuris yra naujas arba panašus į naują, išbandytas ir atitiko mūsų funkcinius reikalavimus, arba c) pakeis gaminį, grąžindama pirkimo kainą. Norint išnagrinėti ribotos garantijos pretenzijas, mums reikia tam tikros informacijos, įskaitant pirkimo įrodymą. Norėdami pateikti pretenziją pagal ribotąją garantiją, kreipkitės į „NOCO“ pagalbos tarnybą adresu:

(Svetainė)	https://no.co/support	(JK)	+44 20 4520 7738	(Australija)	+61 2 4062 0068
(El. paštas)	support@no.co				
(JAV / Kanada / Meksika)	+1.800.456.6626	(ES)	+31 20 214 0047	(Japonija)	+81 3 6893 3017

NOCO BOOST[®] X[™]

GBX155



BĪSTAMI!

Lietotāja rokasgrāmata un garantija



PIRMS ŠIS IERĪCES LIETOŠANAS IZLASIET UN IZPROTIET VISU DROŠĪBAS INFORMĀCIJU. Neievērojot šeit iekļautās drošības norādes, varat izraisīt **ELEKTRISKĀS STRĀVAS TRIECIENU, EKSPLOZIJU** vai **UGUNSGREKU**, kas var radīt **NOPIETNAS** vai **NĀVEJOSĀS TRAUMAS** vai **ĪPAŠUMA BOJĀJUMU**.



Elektriskās strāvas trieciens. Šī ir elektroierīce, kas var izraisīt elektriskās strāvas triecienu un radīt nopietnu traumu. Nesagrieziet barošanas vadus. Negremdējiet ierīci ūdenī un neļaujiet tai kļūt mitrai.



Eksplūzija. Izmantojot šo ierīci neuzraudzītiem, nesaderīgiem vai bojātiem akumulatoriem, varat izraisīt to eksplūziju. Kamēr ierīci lietojat, neatstājiet to bez uzraudzības. Neizmantojiet palaidēju bojātam vai sasalušam akumulatoram. Izmantojiet ierīci vienīgi ieteiktā sprieguma akumulatoriem. Izmantojiet ierīci labi vēdināmās telpās.



Ugunsdrošība. Šī ir elektroierīce, kas izstaro siltumu un var radīt apdegumus. Nenosedziet ierīci. Kamēr izmantojat ierīci, nesmēķējiet un nelietojiet nekādu elektrisku dzirksteļu vai liesmu avotu. Sargiet ierīci no viegli uzliesmojošiem materiāliem.



Acu traumas. Kad lietojat šo ierīci, izmantojiet acu aizsarglīdzekļus. Akumulatori var eksplodēt un radīt lidojošas daļiņas. Akumulatoru skābe var izraisīt acu un ādas kairinājumu. Ja piesārņojums ir nonācis acīs vai uz ādas, nekavējoties noskalojiet skarto vietu ar tīru tekošu ūdeni un sazinieties ar toksikoloģijas kontroles centru.



Eksplūzīvās gāzes. Darbs svina-skābes akumulatora tuvumā ir bīstams. Akumulatori parastas akumulatora darbības laikā izdala eksplūzīvās gāzes. Lai mazinātu akumulatora eksplūzijas risku, ievērojiet visas drošības informācijas norādes un akumulatora ražotāja un jebkuras lietošanai akumulatora tuvumā paredzētas ierīces ražotāja instrukcijas. Pārskatiet brīdinājuma marķējumus uz šīm ierīcēm un dzinēja.

Latviski

Lai iegūtu plašāku informāciju
un atbalstu, dodieties uz:

www.no.co/support

Svarīgi norādījumi par drošību

UZMANĪBU:

Manuālais režīms atspējo visus drošības līdzekļus. Ja to lieto nepareizi vai neatbilstoši ieteiktajam lietošanas veidam, var tikt izraisīta trauma vai nāve, kā arī tikt anulēta garantija. Aizdegšanās, sprādziena un apdegumu risks. Nesajaukt, nesaspīest, neuzsildīt virs 60 °C (140 °F) un nededzināt! Šī ierīce ir paredzēta īslaicīgai lietošanai ārpus telpām, un, lietojot ierīci mitrā vidē, jāievēro saprātīga piesardzība.

BRĪDINĀJUMS:

Neuzlādējiet iekšējo akumulatoru vairāk kā nepieciešams! Skatīt instrukciju rokasgrāmatu. Nesmēķēt, neaizdedzināt sērkočiņu un neradīt dzirksteļi barošanas bloka tuvumā! Iekšējā akumulatora uzlāde ir jāveic tikai labi vēdināmā vietā un tikai tad, kad tas netiek lietots.

UZMANĪBU:

Cilvēku savainošanas risks. Nelietojiet šo ierīci, ja strāvas vads vai akumulatora kabelis ir jebkādā veidā bojāti! Šī ierīce nav paredzēta izmantošanai komerciālās remonta iestādēs. Šī ierīce ir paredzēta glabāšanai telpās, kad tā netiek lietota. Šo ierīci nedrīkst uzglabāt vai atstāt ārpus telpām, kad tā netiek izmantota.

Personiski piesardzības pasākumi. Izmantojiet ierīci vienīgi tai paredzētajā nolūkā. Kādai personai jāatrodas jūsu balss dzirdamības attālumā vai pietiekami tuvu, lai ārkārtas situācijā varētu jums palīdzēt. Nodrošiniet tuvumā tīru ūdeni un ziepes gadījumam, ja nonākat saskarē ar akumulatora skābi. Strādājot akumulatora tuvumā, lietojiet pilnīgus acu aizsarglīdzekļus un valkājiet aizsargapģērbu. Vienmēr pēc darba ar akumulatoriem un saistītiem materiāliem mazgājiet rokas. Strādājot ar akumulatoriem, neizmantojiet un nevalkājiet metāla priekšmetus, piemēram, darbarīkus, pulksteņus vai rotaslietas. Ja metāls nokrīt uz akumulatora, tas var izraisīt dzirksteles vai īssavienojumu, kā rezultātā var rasties elektriskās strāvas trieciens, ugunsgrēks vai eksplozija, radot smagu vai nāvējošu traumu vai īpašuma bojājumu. **Nepilngadīgas personas.** Ja "pircējs" iegādājas ierīci, paredzot, ka to lietos nepilngadīga persona, pieaugušais pircējs apņemas pirms ierīces lietošanas iepazīstināt nepilngadīgo personu ar precīzu instrukciju un brīdinājumiem. Pretējā gadījumā "pircējs" uzņemas pilnīgu atbildību un piekrist atbildināt "NOCO" par jebkurām sekām, ja nepilngadīga persona ierīci lieto neparedzētā nolūkā vai nepareizi. **Aizrīšanās bīstamība.** Piederumi var radīt aizrīšanās risku bērniem. Neatstājiet bērnus bez uzraudzības ierīces vai piederumu tuvumā. Ierīce nav rotallīta. **Darbības ar ierīci.** Rīkojieties ar ierīci uzmanīgi. Triecienu var bojāt ierīci. Neizmantojiet bojātu ierīci, tostarp (bet ne tikai), ja tai ir iekļūstis korpuss vai bojāti kabeli. Neizmantojiet ierīci, ja barošanas vads ir bojāts. Mitrums un šķidrums var bojāt ierīci. Nestrādājiet ar ierīci vai elektriskām sastāvdaļām šķidrums tuvumā. Glabājiet un lietojiet ierīci sausā vietā. Nelietojiet ierīci, ja tā ir kļūsvusi mitra. Ja ierīci jau lietojat un tā kļūst mitra, nekavējoties atvienojiet to no akumulatora un pārtrauciet lietot. Neatvienojiet ierīci, velkot aiz kabeliem. **UZMANĪBU:** Karsta virsma. Pirms apstrādes pagaidiet, līdz iekārta atdziest. **Pārveidojumi.** Nemēģiniet mainīt, pārveidot vai remontēt kādu ierīces daļu. Ierīces izjaukšana var izraisīt smagu vai nāvējošu traumu vai bojāt īpašumu. Ja ierīce ir bojāta, darbojas ar traucējumiem vai nonāk saskarē ar šķidrums, pārtrauciet to lietot un sazinieties ar "NOCO". Jebkuri ierīces pārveidojumi anulēs garantiju. **Piederumi.** Šī ierīce ir apstiprināta lietošanai vienīgi ar "NOCO" piederumiem. "NOCO" neuzņemas atbildību

par lietotāja drošību vai bojājumu, izmantojot "NOCO" neapstiprinātus piederumus. **Novietojums.** Neļaujiet akumulatora skābei nonākt saskarē ar ierīci. Neizmantojiet ierīci noslēgtās telpās vai vietā ar ierobežotu ventilāciju. Nenovietojiet akumulatoru uz ierīces virsmas. Savienotājvadus izvietojiet tā, lai novērstu to nejaušu bojāšanu, ko var izraisīt kustīgas transportlīdzekļa daļas (tostarp pārsegs un durvis) vai darbībā esošas dzinēja daļas (tostarp ventilatora lāpstiņas, siksnas un skrīemeli), vai tādas situācijas rašanās, kas var izraisīt smagu vai nāvējošu traumu. **Darba temperatūra.** Šī ierīce ir paredzēta darbam vides temperatūrā no -20 °C līdz 50 °C. Neizmantojiet ierīci ārpus norādītā temperatūras diapazona. Neizmantojiet palaidēju sasalušam akumulatoram. Ja akumulators pārāk sakarst, nekavējoties pārtrauciet ierīci lietot. **Glabāšana.** Neizmantojiet vai neglabājiet ierīci vietās, kurās ir augsta putekļu vai gaisā izdalītu vielu koncentrācija. Glabājiet ierīci uz līdzenas, drošas virsmas, lai tā nenokristu. Glabājiet ierīci sausā vietā. Glabāšanas temperatūra ir no -20 °C līdz 50 °C (vidējā temperatūra). Nekādā gadījumā temperatūra nedrīkst pārsniegt 80 °C. **Saderība.** Šī ierīce ir saderīga vienīgi ar 12 voltu svina-skābes akumulatoriem. Nemēģiniet izmantot ierīci cita veida akumulatoram. Izmantojot palaidēju akumulatoram ar citu ķīmisko sastāvu, varat izraisīt smagu vai nāvējošu traumu vai bojāt īpašumu. Pirms mēģināt lietot palaidēju akumulatoram, sazinieties ar akumulatora ražotāju. Neizmantojiet palaidēju akumulatoram, ja skaidri nezināt akumulatora ķīmisko sastāvu vai spriegumu. **Akumulators.** Ierīcē iebūvēto litija-jonu akumulatoru drīkst mainīt vienīgi "NOCO" pārstāvis, un akumulators utilizācijai ir jānodod atsevišķi no māsaimniecības atkritumiem. Nemēģiniet akumulatoru mainīt saviem spēkiem un neveiciet nekādas darbības ar tādu litija-jonu akumulatoru, kurš ir bojāts vai kuram ir noplūde. Nekādā gadījumā neizmetiet akumulatoru māsaimniecības atkritumos. Akumulatoru nodošana māsaimniecības atkritumos ir nelikumīga saskaņā ar pavalsts un federālajiem vides tiesību aktiem un noteikumiem. Izlietos akumulatoru vienmēr nogādājiet vietējā akumulatoru savākšanas centrā. Ja ierīces akumulators ir ārkārtīgi karsts, izdala smaku, ir deformēts, bojāts vai tam ir novērojams kas neparasts, nekavējoties pārtrauciet ierīci izmantot un sazinieties ar "NOCO". **Akumulatora uzlāde.** Uzlādējiet ierīci ar komplektācijā iekļauto USB uzlādes kabeli vai 12 V automašīnas lādētāju. NOCO neiesaka izmantot trešās puses C tipa USB kabelus un barošanas adapterus un neatbild par bojājumiem, savainojumiem un/vai nāvi, ja tiek izmantoti trešo pušu uzlādes līdzekļi. Lietojot zemas kvalitātes strāvas adapterus, ievērojiet piesardzību, jo tie var radīt nopietnu elektronisku, kas var izraisīt traumu un/vai nāvi cilvēkam, ierīcei un īpašumam. Izmantojot bojātus kabelus vai lādētājus, vai veicot uzlādi mitros apstākļos, var tikt izraisīts elektrošoks. Izmantojot universālos vai trešo pušu barošanas adapterus, var tikt saīsināts produkta kalpošanas laiks un izraisīti produkta darbības traucējumi. NOCO neatbild par lietotāja drošību, ja tiek lietoti piederumi vai izejmateriāli, ko nav apstiprinājis uzņēmums NOCO. Izmantojot USB strāvas adapteri, lai uzlādētu produktu, pārlicinieties, vai maiņstrāvas spraudnis ir pilnībā ievietots adapterī, un tikai tad pievienojiet to strāvas kontaktligzdai. Normālos lietošanas apstākļos strāvas adapteri var sasilt, tāpēc to ilgstoša saskare ar ādu var izraisīt miesas bojājumus. Izmantojot strāvas adapterus, vienmēr nodrošiniet atbilstošu ventilāciju ap tiem. Lai nodrošinātu maksimālu akumulatora darbības laiku, izvairieties no produkta uzlādes ilgāk par nedēļu, jo pārmērīga uzlāde var saīsināt akumulatora darbības laiku. Laika gaitā neizlietotais produkts izlādējas, un tas pirms lietošanas ir jāuzlādē. Atvienojiet produktu no elektrības avotiem, kad tas netiek lietots. Lietojiet produktu tikai tam paredzētajiem mērķiem. **Medicīniskās ierīces.** Palaidējs var izstarot elektromagnētisko lauku. Tajā ir magnētiskas sastāvdaļas, kuras var traucēt elektrokardiosimulatoru, defibrilatoru vai citu medicīnisku ierīču darbību. Šāds elektromagnētiskais lauks var traucēt elektrokardiosimulatoru vai citu medicīnisku ierīču darbību. Ja izmantojat kādu medicīnisku ierīci, tostarp elektrokardiosimulatoru, pirms šī palaidēja lietošanas konsultējieties ar savu ārstu. Ja rodas aizdomas, ka palaidējs traucē medicīniskās ierīces darbību, nekavējoties pārtrauciet to lietot un konsultējieties ar ārstu. **Medicīniskais stāvoklis.** Ja jums ir tāds medicīniskais stāvoklis, kuru ierīce, jūsu prāt, var ietekmēt, tostarp (bet ne tikai) epileptiskas lēkmes, īslaicīgi samaņas zudumi, acu pārpūle vai galvassāpes, pirms ierīces lietošanas konsultējieties ar savu ārstu. Iebūvētā jaudīgā lukturiņa izmantošana ietver jutīguma pret gaismu risku. Lukturiņa izmantošana stroboskopiskajā režīmā vai izraisīt lēkmes personām ar fotojutīgu epilepsiju,

radot nopietnu vai nāvējušu traumu. **Lukturītis.** Skatīšanās tieši lukturīti var izraisīt neatgriezenisku acs traumu. Ierīce ir aprīkota ar jaudīgu iepriekš fokusētu gaismas diodes lukturīti, kas augstākajā iestatījumā izstaro spēcīgu gaismu. **Tīrīšana.** Pirms apkopes vai tīrīšanas izslēdziet ierīci. Ja ierīce nonāk saskarē ar šķidrumu vai jebkādu piesārņojumu, nekavējoties notīriet to un nožāvējiet. Izmantojiet mikstu, plūksnas nesaturošu (mikrošķiedru) drāniņu. Neļaujiet mitrumam nonākt atverēs. **Eksplozīva vide.** Ievērojiet visas norādes un instrukcijas. Neizmantojiet ierīci vidē, kurā ir eksplozijas bīstamība, tostarp degvielas uzpildes zonās vai vietās, kurās ir ķīmiskas vielas vai tādas daļiņas kā graudi, putekļi vai metāla pulveri. **Augsta riska darbības.** Šī ierīce nav paredzēta lietošanai gadījumos, kad tās kļūme var izraisīt smagu vai nāvējušu traumu vai nopietnu kaitējumu videi. **Radiofrekvenču traucējumi.** Ierīce ir izstrādāta, pārbaudīta un ražota atbilstoši radiofrekvenču starojuma noteikumu prasībām. Šāds ierīces starojums var nelabvēlīgi ietekmēt citu elektronisku ierīču darbību, veicinot to disfunkciju. **Modeļa numurs: GBX155.** Šī ierīce atbilst FCC (Federālās sakaru komisijas) noteikumu 15. daļas prasībām. Lietošana ir pakļauta šādiem diviem nosacījumiem: 1) šī ierīce nedrīkst radīt kaitīgus traucējumus, un 2) šai ierīcei ir jābūt izturīgai pret uztvertajiem ārējiem traucējumiem, tostarp traucējumiem, kas var izraisīt nevēlamu darbību. **PIEZĪME.** Šī ierīce tika pārbaudīta un atzīta par atbilstošu visiem A klases digitālajām ierīcēm noteiktajiem ierobežojumiem saskaņā ar FCC noteikumu 15. sadaļu. Šie ierobežojumi ir paredzēti, lai nodrošinātu pietiekamu aizsardzību pret kaitīgiem traucējumiem, kad ierīce tiek izmantota komerciālā vidē. Šī ierīce ģenerē, izmanto un var izstarot radiofrekvenču enerģiju, tādēļ gadījumā, ja ierīce nav uzstādīta un lietota saskaņā ar rokasgrāmatā minētajām norādēm, tā var radīt radiosakariem nepieļaujamus traucējumus. Šīs ierīces lietošana dzīvojamās telpās var radīt nelabvēlīgu iedarbību, un šādā gadījumā lietotājam būs jānovērš traucējumi, pašam sedzot izdevumus.

Kā lietot

1. darbība. Uzlādējiet ierīci GBX155.

Modelis GBX155 tiek piegādāts daļēji uzlādētā veidā, un pirms lietošanas tas ir jāuzlādē līdz galam. Savienojiet GBX155, izmantojot komplektācijā iekļauto C tipa USB uzlādes kabeli vai 12 V automašīnas lādētāju ar C tipa USB ieejas/izejas portu. To var uzlādēt no jebkura USB porta ar strāvas padevi, piemēram, no maīnstrāvas adaptera, automašīnas lādētāja, klēpjdatora un citām ierīcēm. C tipa USB ieejas/izejas ports izmanto Power Delivery 3.0 tehnoloģiju, kas spēj saņemt/padot līdz pat 60 W jaudu. GBX155 uzlādes laiks atšķirsies atkarībā no izlādes līmeņa un izmantotā enerģijas avota. Faktiskie rezultāti var atšķirties atkarībā no akumulatora stāvokļa.

Atkārtotas uzlādes laikā iebūvētā akumulatora uzlādes līmeni norāda uzlādes gaismas diodes. Gaismas diodes lēnām mirgo, iedegoties un nodziestot, un paliek degam, līdz visas četras uzlādes gaismas diodes deg. Kad akumulators ir pilnīgi uzlādēts, zaļā 100 % uzlādes gaismas diode deg, bet 25 %, 50 % un 75 % uzlādes gaismas diodes nodziest. Zaļā 100 % uzlādes gaismas diode palaikam mirgo, norādot, ka notiek uzturēšanas uzlāde.

Atkārtotas uzlādes laiks:	Uzlādes ierīces pamata parametri:
64h	2,5W
32h	5W
16h	10W

Iebūvētā akumulatora līmenis

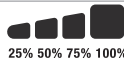

Ātrā uzlāde.

Modelis GBX155 ir aprīkots ar ātrās uzlādes tehnoloģiju, kas ļauj to uzlādēt ar jaudu līdz 60 W. Lai pilnībā izmantotu šo funkciju, ir nepieciešams saderīgs lādētājs, kas spēj izmantot ICW USB-C Power Delivery 3.0. Ātrās uzlādes indikators, ja uzlādes ātrums pārsniedz 15 W, kas norāda, ka ir aktivizēta tehnoloģija USB Power Delivery 3.0.

Automobiļu lādētājs.

Visefektīvākais veids, kā uzlādēt GBX155, ir The NOCO Automotive Charger. PIEZĪME. Lai automātiskais lādētājs varētu ātri uzlādēt ierīci, transportlīdzeklim jābūt ieslēgtam / braucošam.

Enerģijas avots.

Uzlādējot USB ierīces, ir svarīgi vispirms ieslēgt GBX155 ierīci un pēc tam pieslēgt uzlādējamo USB ierīci. PIEZĪME. Ja GBX155 ierīce nav ieslēgta vispirms, tā iztukšos strāvu no USB ierīces, ja tā ir saderīga ar DRP. Lai uzlādētu GBX155 ar ierīci, kas saderīga ar DRP (piemēram, tālruni, klēpj datoru, strāvas banku), pirms kabeļa savienojuma izveidošanas starp GBX155 un DRP ierīci pārliecinieties, ka GBX155 ir izslēgta.

2. darbība. Pievienojiet pie akumulatora.

Uzmanīgi izlasiet un izprotiet transportlīdzekļa īpašnieka rokasgrāmatu par īpašajiem piesardzības pasākumiem un ieteicamajām transportlīdzekļa iedarbināšanas metodēm. Pirms šī produkta lietošanas, noteikti nosakiet akumulatora spriegumu un ķīmisko sastāvu, skatot akumulatora īpašnieka rokasgrāmatu. Modelis GBX155 ir paredzēts tikai 12 voltu svina-skābes akumulatoru iedarbināšanai. Pirms savienojuma izveides ar akumulatoru, pārbaudiet, vai jums ir 12 voltu svina skābes akumulators. Modelis GBX155 nav piemērots cita tipa akumulatoriem. Konstatējiet, kāda ir akumulatora spaiļu polaritāte. Pozitīvo spaiļi parasti apzīmē ar šiem burtiem vai simbolu (POS, P, +). Negatīvo spaiļi parasti apzīmē ar šiem burtiem vai simbolu (NEG, N, -). Neveidojiet savienojumus ar karburatoru, degvielas caurulvadiem vai plānām lokšņu metāla daļām. Tālāk sniegtie norādījumi attiecas uz negatīvo zemejuma sistēmu (visbiežāk). Ja jūsu transportlīdzeklim ir pozitīva zemejuma sistēma (joti reti), skatiet transportlīdzekļa rokasgrāmatā norādījumus par pareizu iedarbināšanu.

1. Nospiediet ieslēgšanas/izslēgšanas pogu, lai sāktu iedarbināšanu, un visi indikatori vienreiz nomirgos. Ja akumulators ir pievienots pareizi, iedegas baltais pastiprināšanas indikators un secīgi iedegas akumulatora uzlādes indikatori. Tiklīdz akumulators ir noteikts, sākas 60 sekunžu noildzes atskaite.

3. darbība. Iedarbināšana no ārēja strāvas avota.

1. Pirms mēģināt iedarbināt transportlīdzekli no ārēja strāvas avota, pārbaudiet, vai visas tā elektroierīces (priekšējie lukturi, radio, gaisa kondicionieris u. c.) ir izslēgtas.

Ātrā uzlāde.

Atkārtotas uzlādes laiks:	Uzlādes ierīces pamata parametri:
2,7h	60W

Automobiļu lādētājs.

Atkārtotas uzlādes laiks:	Uzlādes ierīces pamata parametri:
2,7h	60W

2. Mēģiniet iedarbināt transportlīdzekli. Lielākā daļa transportlīdzekļu nekavējoties iedarbosies. Ja transportlīdzeklis neiedarbojas uzreiz, pagaidiet 20-30 sekundes un mēģiniet vēlreiz. Kad 60 sekunžu noildze beidzas, ierīce ir jāatslēdz un pēc tam atkal jāieslēdz, lai sāktu iedarbināšanas darbību secību. Nemēģiniet veikt iedarbināšanu, izmantojot ārējo strāvas avotu, vairāk kā piecas (5) reizes piecpadsmit (15) minūšu laikā. Pirms transportlīdzekļa iedarbināšanas, vēlreiz ļaujiet ierīcei GBX155 piecpadsmit (15) minūtes atpūsties.

3. Mēģiniet iedarbināt transportlīdzekli. Lielākā daļa transportlīdzekļu nekavējoties iedarbosies. Ja transportlīdzeklis neiedarbojas uzreiz, pagaidiet 20-30 sekundes un mēģiniet vēlreiz. Kad 60 sekunžu noildze beidzas, ierīce ir jāatslēdz un pēc tam atkal jāieslēdz, lai sāktu iedarbināšanas darbību secību. Nemēģiniet veikt iedarbināšanu, izmantojot ārējo strāvas avotu, vairāk kā piecas (5) reizes piecpadsmit (15) minūšu laikā. Pirms transportlīdzekļa iedarbināšanas, vēlreiz ļaujiet ierīcei GBX155 piecpadsmit (15) minūtes atpūsties.

4. Kad transportlīdzeklis ir iedarbināts, izslēdziet ierīci, atvienojiet akumulatora spaiļus un noņemiet ierīci GBX155.

60 sekunžu noildze.

Tiklīdz akumulators ir noteikts, sākas 60 sekunžu atskaite. Kad 60 sekundes ir pagājušas, startēšanas funkcija, izmantojot ārējo strāvas avotu, tiek deaktivizēta. Pastiprināšanas indikators izslēdzas, un iekšējā akumulatora uzlādes indikatori norāda pašreizējo bloka uzlādes līmeni. Lai atiestatītu funkciju iedarbināšanai no ārējā strāvas avota, nospiediet strāvas pogu. Lai ierīci ieslēgtu un atsāktu iedarbināšanu no ārējā strāvas avota, vēlreiz nospiediet strāvas pogu.

UZMANĪBU.

IZMANTOJOT MANUĀLO IGNORĒŠANAS REŽĪMU, 60 SEKUNŽU NOILDZE IR ATSPĒJOTA. KAMĒR MANUĀLĀ IGNORĒŠANA IR AKTIVIZĒTA, STRĀVAS PADEVE TURPINĀS. LAI PALIELINĀTU IEDARBINĀŠANAS REIŽU SKAITU, IZMANTOJOT ĀRĒJO STRĀVAS AVOTU, PASTIPRINĀŠANAS BLOKU IETEICAMS IZSLĒGT, TIKLĪDZ TRANSPORTLĪDZEKLIS IR IEDARBINĀTS.

Zemsprieguma akumulatori un manuāla darbība

Ierīce GBX155 ir paredzēta iedarbināšanai no ārēja strāvas avota svina-skābes akumulatoriem ar spriegumu no 12 voltiem līdz 3 voltiem. Ja akumulatora spriegums ir zem 3 voltiem, baltā forsētās uzlādes gaismas diode nedegs. Tas norāda, ka ierīce GBX155 nevar noteikt akumulatoru. Ja palaidējs ir jāizmanto akumulatoram ar spriegumu zem 3 voltiem, jāizmanto manuāla vadība, kas ļauj forsēti ieslēgt ārēja strāvas avota iedarbināšanas funkciju.

UZMANĪBU.



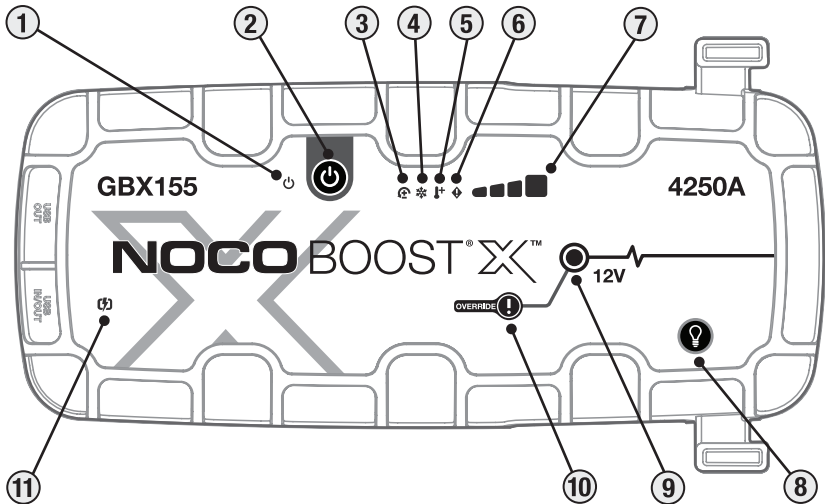

IZMANTOJIET ŠO REŽĪMU ĪPAŠI PIESARDZĪGI. ŠIS REŽĪMS IR PAREDZĒTS VIENĪGI 12 VOLTU SVINA-SKĀBES AKUMULATORIEM. GAN AIZSARDZĪBA PRET DZIRKSTELĒM, GAN PRETĒJAS POLARITĀTES AIZSARDZĪBAS FUNKCIJA IR ATSPĒJOTA. PIRMS ŠĪ REŽĪMA IZMANTOŠANAS ĪPAŠU UZMANĪBU PIEVĒRSIET AKUMULATORA POLARITĀTEI. NEPIELĀUJIET POZITĪVĀS UN NEGATĪVĀS AKUMULATORA SPAIĻES SAVSTARPĒJU SASKARŠANOS VAI SAVIENOJUMU, JO TIKS RADĪTAS DZIRKSTELES. ŠAJĀ REŽĪMĀ TIEK IZMANTOTA ĻOTI ŠTĪPRA STRĀVA (LĪDZ 4250 A), KAS VAR IZRAISĪT DZIRKSTELES UN LIELU KARSTUMU, JA REŽĪMU NELIETO PAREIZI. JA NEJŪTĀTIES DROŠI ATTIECĪBĀ UZ ŠĀ REŽĪMA LIETOŠĀNU, NEMĒĢINIET TO DARĪT UN LŪDZIET PROFESIONĀLU PALĪDZĪBU.



Saskarne

- 1. Barošanas gaismas diode** Deg, kad ierīce ir ieslēgta. Iedegsies oranžā krāsā pēc 60 sekunžu noildzes laika atskaites, līdz skavas tiks noņemtas no automašīnas akumulatora vai GBX155 atkal tiks izslēgta un atkal ieslēgta.
- 2. Ieslēgšanas/izslēgšanas poga** Nospiediet, lai ieslēgtu un izslēgtu ierīci vai pēc 60 sekunžu taimauta restartētu.
- 3. Pretējas polaritātes kļūdas indikators** — iedegas sarkanā krāsā, ja tiek konstatēta pretēja polaritāte.
- 4. Aukstuma gaismas diode.** Ja iekšējā temperatūra ir pārāk zema, deg nepārtraukti vai mirgo zilā krāsā.
- 5. Karstuma gaismas diode.** Ja iekšējā temperatūra ir pārāk augsta, deg nepārtraukti vai mirgo sarkanā krāsā.
- 6. Kļūdas gaismas diode** Mirgo "ieslēgts" un "izslēgts" dažādās secībās (no 1 līdz 6 mirgo), lai paziņotu par kļūdu apstākļiem.
- 7. Iebūvētā akumulatora līmenis** Rāda iebūvētā akumulatora uzlādes līmeni.
- 8. Gaismas režīma poga** Pārslēdz īpaši spilgtu gaismas diodi 7 gaismas režīmos: 100 % > 50 % > 10 % > SOS > Mirgo > Stroboskopisks apgaismojums > Izslēgta
- 9. Forsētās uzlādes gaismas diode** Deg baltā krāsā, kad forsētā uzlāde ir aktīva. Ja ierīce GBX155 akumulatoram ir pievienota pareizi, tā automātiski nosaka akumulatoru un pārslēdzas forsētās uzlādes režīmā (gaismas diode mirgo baltā krāsā, kad manuālās vadības funkcija ir aktīva).
- 10. Manuālās vadības poga** Lai iespējotu, nospiediet un turiet nospiestu 3 (trīs) sekundes. **BRĪDINĀJUMS! Atspējo drošības aizsardzību un manuāli ieslēdz forsēto uzlādi. Lietojams tikai tad, ja akumulatora spriegums ir pārāk zems, lai to varētu noteikt.**
- 11. Ātrās uzlādes indikators** — iedegas baltā krāsā, ja ir aktivizēta ātrā uzlāde. Ātrās uzlādes gaismas diode kļūst sarkana (nepārtraukti / mirgo), ja ir kļūda.

Problēmu novēršana

	Kļūda	Iemesls/risinājums
	Deg Sarkanā Krāsā	Konstatēta pretēja polaritāte. / Samainiet akumulatora savienojumus.
	Vienu (1) reizi mirgo	Uz akumulatora spailēm konstatēts īssavienojums. / Atslēdziet visas slodzes, pievienojiet spaiļes atpakaļ pie akumulatora.
	Divas (2) reizes mirgo	Augsts spriegums, kas noteikts pie skavām (GBX155 ir pievienots sprieguma sistēmai, kas lielāka par 12 V, piemēram, 24 V).
	Trīs (3) reizes mirgo	Konstatēta bojāta akumulatora šūna. / Ja iekšējā akumulatora šūna uzlādes laikā ir pārtraukusi darboties.
	Četrvietīga (4) zibspuldze	Uzlādes noildzes kļūda (t.i., GBX155 ir pārāk ilgi beztaras maksas).
	Seši (6) zibspuldze	Caur skavām, veicot pastiprināšanas režīmu, GBX155 tiek atpazīta uzlāde (t.i., GBX155 ir manuālā ignorēšanas režīmā un pēc tam pievienota sistēmai, kas lielāka par 12 V, piemēram, 24 V).
	Karstuma gaismas diode: deg.	Ierīce ir pilnībā darbināma, bet tuvojās augšējai temperatūras robežai. / Ļaujiet ierīcei atdzist.
	Karstuma gaismas diode: mirgo.	Ierīce ir pārāk karsta, lai sāktu, šajā stāvoklī ir pieejams tikai lukturis. / Ļaujiet ierīcei atdzist.
	Aukstuma gaismas diode: deg.	Ierīce ir pilnībā darbināma, bet tuvojās apakšējai temperatūras robežai. / Ļaujiet ierīcei sasilt.
	Aukstuma gaismas diode: mirgo.	Ierīce ir pārāk auksta, lai sāktu, tikai šādā stāvoklī ir pieejams tikai lukturis / Ļaujiet ierīcei sasilt.
	Mirgo sarkanā krāsā	Ja uzlādējat ierīci, pārbaudiet, vai kabelis vai lādētājs nav bojāts. Ja uzlādējat USB-C ierīci, pārbaudiet, vai kabelis vai ierīce nav bojāti. Ja problēma joprojām pastāv, sazinieties ar NOCŌ atbalsta dienestu.
	Deg Sarkanā Krāsā	Pievienots lādētājs nav saderīgs. / Atvienojiet USB kabeli, izslēdziet / ieslēdziet ierīci, izmantojiet citu lādētāju.

Tehniskā specifikācija

Iebūvētais akumulators: 99Wh Litija jonu

Maksimumpstrāve: 4250A

Darba temperatūra: no -20 °C līdz +50 °C

Uzlādes temperatūra: no 0 °C līdz +40 °C

Glabāšanas temperatūra: no -20 °C līdz +50 °C (vid. temp.)

C tipa USB (ieejas): 5V 1.5A/9V 3A/12V 3A/15V 3A/20V 3A

C tipa USB (/izejas): 5V 3A/9V 3A/12V 3A/15V 3A/20V 3A

USB (izeja): Līdz 5 V līdzstr. 2,1 A / līdz 10 W

Korpasa aizsardzība: IP65 (ar noslēgtiem portiem)

Dzesēšana: Dabiska konvekcija

Izmēri (P x G x A) 30,6 x 16,3 x 6,9 Centimetriem

Svars: 2,6 Kilogramiem (5,82 lb)

NOCO viena (1) gada ierobežotā garantija.

SVARĪGI. IZMANTOJOT ŠO PRODUKTU JŪS PIEKRĪTAT IEVĒROT NOCO VIENA (1) GADA IEROBEŽOTĀS GARANTIJAS („GARANTĪJA”) NOTEIKUMUS, KĀ IZKLĀSTĪTS TĀLĀK. NEIZMANTOJIET ŠO PRODUKTU, KAMĒR NEIZLASĀT GARANTIJAS NOTEIKUMUS. JA NEPIEKRĪTĀT GARANTIJAS NOTEIKUMIEM, NEIZMANTOJIET PRODUKTU UN ATGRIEZIET TO.

ŠĪ GARANTĪJA SNIEDZ JUMS NOTEIKTAS JURIDISKAS TIESĪBAS, UN JUMS VAR BŪT CĪTAS TIESĪBAS, KURAS VAR ATŠKIRTIES ATKARĪBĀ NO ŠTATA, VALSTS VAI PROVINCES. IZNEMOT GADĪJUMUS, KAD TO ATĻĀUJ TIESĪBU AKTI, NOCO NEIZSLĒDZ, NEIEROBEŽO VAI NEAPTUR CĪTAS TIESĪBAS, KĀDAS JUMS VARĒTU BŪT, TOSTARP TĀS, KAS VAR RASTIES NO PĀRDOŠANAS LĪGUMA NEIEVĒROŠANAS. LAI PILNĪBĀ IZPRASTU SAVAS TIESĪBAS, JUMS JĀIEPAZĪSTAS AR SAVA ŠTATA, VALSTS VAI PROVINCES TIESĪBU AKTIEM.

APMĒRĀ, KĀDĀ TO PIELĀUJ TIESĪBU AKTI, ŠĪ GARANTĪJA UN TĀJĀ NOTEIKTIE KOMPENSĀCIJAS PASĀKUMI IR EKSKLŪZĪVĪ UN AIZSTĀJ JEBKURAS CĪTAS GARANTIJAS, TIESISKĀS AIZSARDZĪBAS LĪDZEKĻUS UN NOSACĪJUMUS — MUTISKI IZTEIKTUS, RAKSTISKUS, LIKUMĪGOS, TIEŠOS VAI IZRIETOŠOS. NOCO NORAI DA JEBKURAS LIKUMĪGĀS VAI IZRIETOŠĀS GARANTIJAS, TOSTARP, BEZ JEBKĀDIEM IEROBEŽOJUMIEM, GARANTIJAS PAR PIEMĒROTĪBU PĀRDOŠANAI UN NOTEIKTAM NOLŪKAM, UN GARANTIJAS PRET SLĒPTIEM VAI LATENTIEM BOJĀJUMIEM APMĒRĀ, KĀDĀ TO PIELĀUJ TIESĪBU AKTI. CIKĀL NO ŠĀDĀM GARANTĪJĀM NEVAR ATTEIKTIES, NOCO IEROBEŽO ŠĀDU GARANTĪJU ILGUMU UN TIESISKĀS AIZSARDZĪBAS LĪDZEKĻUS LĪDZ ŠĪS TIEŠĀS GARANTIJAS TERMIŅAM UN, PĒC NOCO IESKATIEM, TĀLĀK APRAKSTĪTO IZSTRĀDĀJUMU REMONTU VAI AIZSTĀŠANU. DAŽOS ŠTATOS, VALSTĪS UN PROVINČĒS NETIEK PIELĀUJI IZRIETOŠĀS GARANTIJAS VAI NOSACĪJUMU IEROBEŽOJUMI LAIKĀ, TĀPĒC IEPRIEKŠ APRAKSTĪTAIS IEROBEŽOJUMS UZ JUMS VAR NEBŪT ATTIECINĀMS.

NOCO garantē, ka produktiem ar NOCO zīmolu oriģinālajā iepakojumā („NOCO produkts”) nav materiālu vai ražošanas defektu, produktus lietojot normālos apstākļos saskaņā ar NOCO publicētajām vadlīnijām VIENA (1) GADA laikā no sākotnējās iegādes mazumtirdzniecībā vai piegādes datuma gala lietotāja pircējam („Garantijas periods”). NOCO publicētās vadlīnijas ietver, bet neaprobežojas ar, informāciju, kas ietverta šajā Garantijā, tehniskajās specifikācijas un lietotāja rokasgrāmatās. Pircējiem — gala lietotājiem Eiropas Savienībā (ES), Eiropas Brīvās tirdzniecības zonā (EFTA), Ziemeļu teritorijās vai Apvienotajā Karalistē Garantijas periods var tikt pagarināts līdz vismaz DIVIEM (2) GADIEM. DAŽĀS PAVALSTĪS, VALSTĪS VAI PROVINČĒS VALSTS TIESĪBU AKTI VAR NOTEIKT GARĀKUS GARANTIJAS PERIODUS. Šīs lerobezotās garantijas ieguvumi ir paredzēti, lai papildinātu, nevis aizstātu tiesības, ko nodrošina patērētāju aizsardzības tiesību akti.

NOCO ATBILDĪBA IR IEROBEŽOTA AR AIZSTĀŠANU VAI LABOŠANU. NOCO NAV ATBILDĪGS PAR JEBKĀDIEM ĪPAŠIEM, NEJĀUŠIEM, IZRIETOŠIEM VAI PIEMĒROJAMIEM ZAUDĒJUMIEM, KAS RADUŠIES JEBKURA GARANTIJAS VAI NĒSACĪJUMA VAI JEBKURAS CĪTAS JURIDISKAS TEORIJAS PĀRKĀPUMA DĒĻ, TOSTARP, BET NE TIKAI, ZAUDĒTĀ PELŅĀ, ZAUDĒTI IEŅĒMUMI, ZAUDĒTA UZŅĒMĒJDARBĪBA, ĪPAŠUMA BOJĀJUMI, MIESAS BOJĀJUMI VAI JEBKĀDI NETIEŠI VAI IZRIETOŠI ZAUDĒJUMI VAI BOJĀJUMI.

Šī Garantija nav nododama un neietver izstrādājuma atgriešanas un transportēšanas izmaksas. Šī Garantija nav piemērojama: a) zaudējumiem, kurus radījis negadījums, nepiemērota vai nepareiza lietošana, ugunsgrēks, saskare ar šķidrumiem vai cits ārējs cēlonis; b) nepareiza apiešanās, nepiemērota uzstādīšana, izmaiņas, izjaušana vai neatļauta remonta mēģinājumi; c) kosmētiskie bojājumi, piemēram, iesitumi vai skrāpējumi, kas neietekmē izstrādājuma funkcionalitāti; d) bojājumi, kuri radušies, izmantojot izstrādājumu, neievērojot NOCO publicētās vadlīnijas; e) defektiem, kuri radušies normālas lietošanas laikā vai citādi izstrādājuma normālas novecošanas dēļ; vai f) ja no izstrādājuma ir noņemts jebkurš sērijas numurs.

Ja Garantijas perioda laikā jūs iesniedzat prasījumu, NOCO pēc saviem ieskatiem: a) veiks remontu izstrādājumam, kas ir pārbaudīts un atbilst mūsu funkcionālajām prasībām; b) aizstās izstrādājumu ar tāda paša modeļa nomaiņas izstrādājumu (vai ar jūsu piekrišanu — ar izstrādājumu, kuram ir tādas pašas vai būtībā līdzīgas iezīmes kā oriģinālajam izstrādājumam, t. i. ar citu modeli ar tādām pašām iezīmēm), kas ir jauns vai ir kā jauns, ir testēts un atbilst mūsu funkcionālajām prasībām; vai c) veiks naudas atmaksu izstrādājuma iegādes cenas apmērā. Lai apstrādātu lerobezotās garantijas prasījumus, mums nepieciešama noteikta informācija, tostarp, iegādi apliecinošs dokuments. Lai iesniegtu prasījumu saskaņā ar lerobezoto garantiju, sazinieties ar NOCO atbalsta dienestu izmantojot turpmāk minētos līdzekļus.

(Tīmekļa vietne)	https://no.co/support	(Apvienotā Karaliste)	+44 20 4520 7738	(Austrālija)	+61 2 4062 0068
(E-pasts)	support@no.co				
(ASV, Kanāda, Meksika)	+1.800.456.6626	(Eiropas Savienība)	+31 20 214 0047	(Japāna)	+81 3 6893 3017

NOCO BOOST[®] X[™] GBX155



ОПАСНО

Руководство пользователь и Гарантия



ОЗНАКОМЬТЕСЬ СО ВСЕЙ ИНСТРУКЦИЕЙ ПО БЕЗОПАСНОСТИ И УСВОЙТЕ ЕЁ ПЕРЕД ИСПОЛЬЗОВАНИЕМ ЭТОГО ПРОДУКТА. Несоблюдение инструкций по безопасности может привести к **УДАРУ ЭЛЕКТРОТОКОМ, ВЗРЫВУ, ВОЗГОРАНИЮ, которые могут вызвать СЕРЬЁЗНУЮ ТРАВМУ, СМЕРТЬ или ПОВРЕЖДЕНИЕ ИМУЩЕСТВА.**



Удар электрическим током. Продукт является электрическим устройством, которое может ударить током и вызвать серьёзную травму. Не перерезайте кабели и провода. Не погружайте в воду и не мочите.



Взрыв. Несовместимые, повреждённые или оставленные без внимания аккумуляторы при использовании с продуктом могут взорваться. Не оставляете включённый продукт без наблюдения. Не пытайтесь завести запустить с помощью продукта повреждённый или замерзший аккумулятор. Используйте продукт только с аккумуляторами рекомендуемого напряжения. Используйте продукт в хорошо проветриваемых помещениях.



Возгорание. Продукт является электроустройством, выделяющим тепло, и способен вызвать ожоги. Не накрывайте продукт. Не курите и не используйте никакой источник электрической искры или огня во время работы с продуктом. Держите продукт вдали от взрывоопасных материалов.



Травмы глаз. Работа рядом со свинцово-кислотными продуктами является опасной. Во время обычной работы аккумулятора он выделяет взрывоопасные газы. Для снижения риска взрыва аккумулятора следуйте всем инструкциям по безопасности, включая данную инструкцию, а также инструкцию от производителя аккумулятора или инструкции к любому оборудованию, которое будет использовано рядом с аккумулятором. Прочитайте наклейки-предостережения на этих продуктах и на моторе.



Взрывоопасные газы. Работа рядом со свинцово-кислотными продуктами является опасной. Во время обычной работы аккумулятора он выделяет взрывоопасные газы. Для снижения риска взрыва аккумулятора следуйте всем инструкциям по безопасности, включая данную инструкцию, а также инструкцию от производителя аккумулятора или инструкции к любому оборудованию, которое будет использовано рядом с аккумулятором. Прочитайте наклейки-предостережения на этих продуктах и на моторе.

Русский

Более подробную
информацию можно найти:

www.no.co/support

Важные инструкции по безопасности

ВНИМАНИЕ:

Режим ручного управления отменяет все меры безопасности. Неправильное использование устройства и/или его использование не в соответствии с нашими рекомендациями может привести к травмам или смерти, а также аннулирует гарантию. Существует угроза пожара, взрыва и ожогов. Не разбирайте, не разбивайте, не нагревайте до температуры выше 60 °C (140 °F) и не сжигайте устройство. Данное устройство предназначено для временного использования на открытом воздухе. При применении устройства в условиях повышенной влажности следует соблюдать разумную осторожность.

ОСТОРОЖНО:

Не допускайте избыточного заряда внутреннего аккумулятора устройства. Ознакомьтесь с инструкцией по эксплуатации. Не курите, не зажигайте спички и не допускайте возникновения искр в непосредственной близости от устройства внешнего питания. Заряжайте внутренний аккумулятор устройства только в хорошо проветриваемом помещении, когда устройство не используется.

ВНИМАНИЕ:

Опасность причинения травм людям. Не используйте это устройство при наличии любых повреждений его шнура питания или кабелей для подключения к аккумулятору. Это устройство не предназначено для использования в коммерческом ремонтном предприятии. Когда устройство не используется, его следует хранить в закрытом помещении. Устройство нельзя хранить или оставлять на открытом воздухе, когда оно не используется.

Меры личной безопасности. Используйте продукт только по назначению. Кто-то должен быть достаточно близко, чтобы услышать ваш голос и прийти на помощь в чрезвычайном случае. Имейте недалеко запас чистой воды на случай утечки аккумуляторной кислоты. При работе рядом с аккумулятором носите средства защиты глаз и защитную одежду. Всегда мойте руки после контакта с аккумулятором или похожими материалами. Не держите и не носите никаких металлических предметов при работе с аккумуляторами, включая инструменты, часы или украшения. При падении металла на аккумулятор он может вызвать искру или короткое замыкание, ведущее к удару током, возгоранию или взрыву, которые могут вызвать травму, смерть или повреждение имущества. **Несовершеннолетние.** Если продукт приобретается «Покупателем» для использования несовершеннолетним, покупатель взрослый обязуется провести подробный инструктаж и предупредить любого несовершеннолетнего перед использованием. Несоблюдение данного обязательства является исключительной ответственностью «Покупателя», который таким образом освобождает НОСО от любой ответственности за неправильное использование продукта несовершеннолетним. **Удушье.** Аксессуары представляют собой опасность удушья для детей. Не оставляйте детей без присмотра рядом с любым продуктом или аксессуаром. Этот продукт не является игрушкой. **Пользование.** Пользуйтесь продуктом с осторожностью. Продукт может быть поврежден при надавливании или сжатии. Не пользуйтесь поврежденным продуктом, включая, но не ограничиваясь, трещинами в корпусе или поврежденным кабелем. Не используйте продукт с поврежденным кабелем. Сырость и жидкость может повредить продукт. Не подносите продукт или любой его электрический компонент к любой жидкости. Храните и используйте продукт в сухом месте. Не пользуйтесь мокрым продуктом. Если продукт уже работает

и подвергся воздействию жидкости, отсоедините его от аккумулятора и немедленно прекратите работу. Не отсоединяйте продукт, потянув за кабель.

ВНИМАНИЕ: Горячая поверхность, подождите, пока устройство остынет, прежде чем брать в руки. **Модификации.** Не пытайтесь изменить, модифицировать или чинить любую часть продукта. Не разбирайте продукт -- это может привести к травме, смерти или порче имущества. При повреждении, неисправности или контакте продукта с жидкостью прекратите использование и свяжитесь с NOCO. Любая модификация продукта аннулирует гарантию. **Аксессуары.** Продукт может быть использован только с аксессуарами NOCO. NOCO не несёт ответственность за безопасность или повреждения при использовании аксессуаров, не одобренных NOCO. **Расположение.** Не допускайте контакта продукта с аккумуляторной кислотой. Не работайте с продуктом в закрытых или плохо вентилируемых помещениях. Не ставьте аккумулятор на продукт. Располагайте кабели так, чтобы они не могли быть случайно повреждены подвижными частями транспортного средства (включая капоты и двери), движущимися частями мотора (включая лопасти вентилятора, ремни и барабаны), либо любым опасным предметом, могущим вызвать травму или летальный исход. **Температура для работы.** Этот продукт разработан для широкого спектра температур: между -20С до +50С. Не работайте с продуктом вне этих температурных рамок. Не пытайтесь запустить замёрзший аккумулятор. Немедленно прекратите использование продукта, если аккумулятор слишком нагрелся. **Хранение.** Не используйте и не храните продукт в пыльных или полных аэрозоля помещениях. Храните продукт на плоской устойчивой поверхности, исключающей падение. Храните продукт в сухом месте. температура хранения: от -20С до +50С (Средняя температура от 0°С до + 25°С) Никогда и ни при каких условиях температура не должна превышать +80С.

Совместимость. Продукт совместим только с 12-вольтными свинцово-кислотными аккумуляторами. Не предпринимайте попыток использовать продукт с любым другим видом аккумуляторов. Попытка запуска другого вида аккумулятора может привести к травме, летальному исходу или порче имущества. Перед попыткой запуска аккумулятора свяжитесь с его производителем. Не пытайтесь запустить аккумулятор, если вы не уверены в его химическом составе или высоте напряжения. **Батареи.** Встроенные литий-ионные батареи в продукте должны быть заменены только специалистами NOCO, или должны быть переработаны или выброшены отдельно от бытовых отходов. Не пытайтесь заменить батарею самостоятельно и не пользуйтесь повреждёнными либо протекающими литий-ионными батареями. Никогда не выбрасывайте батареи вместе с бытовыми отходами. Выбрасывание батарей вместе с бытовыми отходами противоречит законам штата и федеральным законами и регулированию по защите окружающей среды. Всегда отдавайте батареи в ваш местный центр по переработке. Если батарея продукта стала слишком горячей, издаёт запах, деформирована, порезана, или демонстрирует необычное поведение, немедленно прекратите использование и свяжитесь с NOCO. **Зарядка.** Заряжайте устройство с помощью зарядного кабеля с разъёмом USB-C, входящего в комплект поставки, или зарядного устройства для автомобиля на 12 В. NOCO не рекомендует использовать кабели USB-C и адаптеры питания сторонних производителей и не несёт ответственности за ущерб, травмы и/или смерть, причиненный(ые/ую) при использовании зарядных устройств сторонних производителей. Соблюдайте осторожность при использовании низкокачественных сетевых адаптеров, так как они могут создать серьезную опасность поражения электрическим током, которое может привести к травмам и/или смерти человека, повреждению устройства и имущества. Использование поврежденных кабелей или зарядных устройств, а также зарядка во влажных условиях может привести к поражению электрическим током. Использование неоригинального сетевого адаптера или сетевого адаптера стороннего производителя может сократить срок службы вашего устройства и привести к его неисправности. NOCO не несёт ответственности за безопасность пользователя при использовании принадлежностей и расходных материалов, которые не были одобрены NOCO. При использовании USB-адаптера питания для зарядки убедитесь, что сетевой штекер полностью вставлен в адаптер, прежде чем подключить адаптер к розетке. Сетевые адаптеры могут нагреваться во время нормальной эксплуатации, и их продолжительный контакт с кожей может привести к травме. Всегда обеспечивайте надлежащую вентиляцию адаптеров при их использовании. Для максимального продления срока службы аккумулятора старайтесь не заряжать устройство более недели подряд, поскольку чрезмерная зарядка может сократить срок службы. Устройство постепенно разряжается, когда не используется, и его нужно подзарядить перед использованием. Отключайте устройство от источника питания, когда оно не используется. Применяйте устройство только по назначению. **Медицинские приборы.** Продукт может образовывать электромагнитное поле. Продукт содержит магнитные компоненты, которые могут перебить работу кардиостимуляторов, дефибрилляторов и других медицинских

приборов. Эти электромагнитные поля могут нарушить работу кардиостимуляторов или других медицинских приборов. Если вы используете любой медицинский прибор, включая кардиостимулятор, проконсультируйтесь с врачом перед использованием данного продукта. Если вам кажется, что продукт нарушает работу медицинского прибора, немедленно прекратите работу и обратитесь к врачу. **Медицинские противопоказания.** При наличии заболеваний, на которые, по вашему мнению, может повлиять продукт, обратитесь к врачу перед использованием. Заболевания включают, но не ограничиваются, судорогами, потемнением в глазах или головной болью. Встроенный высоко-мощный фонарь может вызвать повышенную чувствительность. Использование фонаря в сигнальном режиме может вызвать судороги у людей с чувствительной к свету эпилепсией, что может привести к серьёзным травмам или летальному исходу. **Свет.** Непрерывное смотрение прямо на включённый фонарь может привести к постоянному нарушению зрения. Продукт оснащён высоко-мощной светодиодной сфокусированной лампой, излучающей очень яркий световой поток. **Чистка.** Выключайте прибор перед профилактикой или чисткой. Немедленно почистите и вытрите насухо прибор, если он вступил в контакт с жидкостью или любым загрязнителем. Используйте мягкую безворсовую ткань (микрофибру). Предотвращайте попадание влаги в отверстие. **Взрывоопасные условия.** Следуйте всем предупреждениям и инструкциям. Не используйте продукт в помещениях с потенциально взрывоопасной атмосферой, например в местах для заправки или с содержанием в воздухе химикатов и мелких частиц, таких как стружки, пыль и металлический порошок. **Действия с последствиями.** Этот продукт не предназначен для использования в случае, если его неполадки могут привести к травмам, летальному исходу или повреждению имущества. **Радио-помехи.** Продукт разработан, протестирован и произведён с соблюдением государственного регулирования радио-помех. Помехи от продукта могут негативно сказаться на работе других электроприборов и вызвать их неполадки. **Номер модели: GBX155** Это устройство соответствует Пункту 15 Правил Федерального агентства по связи США. Вы можете пользоваться прибором при соблюдении следующих двух условий: 1) это устройство не вызовет вредных помех и 2) это устройство может принять помехи, включая нежелательные манёвры устройства. **ВНИМАНИЕ:** Оборудование было протестировано и признано соответствующим стандартам электронных устройств класса А, как оговорено в Пункте 15 Правил Федерального агентства по связи США. Эти ограничения разработаны, чтобы обеспечить защиту от нежелательного взаимодействия с оборудованием, используемым на коммерческих объектах. Оборудование производит, использует и может излучать радиочастоты, и если его не установить в соответствии с инструкцией, может нарушать радиосообщение. Работа с этим оборудованием в жилых районах может нанести вред коммуникациям, в таком случае пользователь обязан устранить нарушение за свой счёт.

Руководство к пользованию

Шаг 1: Зарядите GBX155.

Устройство GBX155 поставляется частично заряженным, и его следует полностью зарядить перед использованием. Подключите GBX155 к входному/выходному порту USB-C с помощью прилагаемого зарядного кабеля USB-C или автомобильного зарядного устройства на 12 В. Устройство можно заряжать от любого порта USB с питанием, такого как порт сетевого адаптера переменного тока, автомобильного зарядного устройства, ноутбука и многого другого. Входной/выходной порт USB-C поддерживает технологию подачи питания 3.0, обеспечивающую прием/передачу тока мощностью до 60 Вт. Время зарядки GBX155 может варьироваться в зависимости от уровня разряда устройства и используемого источника питания. Фактическое время зарядки может быть различным в зависимости от состояния аккумулятора.

Время подзарядки:	Уровень батареи:
64h	2,5W
32h	5W
16h	10W

При подзарядке уровень заряда встроенной батареи отмечен соответствующими светодиодами. Светодиоды будут медленно мигать «On» и «Off», пока все четыре из них не загорятся устойчиво. Когда батарея полностью заряжена, будет устойчиво гореть зелёным цветом 100% светодиод, а светодиоды 25%, 50% и 75% отключатся. Время от времени зелёный светодиод 100% будет пульсировать, означая профилактическую зарядку.

Быстрая зарядка.

Устройство GBX155 поддерживает технологию быстрой зарядки, которая позволяет заряжать аккумулятор при мощности 60 Вт. Для использования данной функции в полной мере требуется совместимое зарядное устройство, поддерживающее технологию подачи питания 3.0 на USB-C с мощностью 60 Вт. Когда мощность заряда превышает 15 Вт, загорается светодиодный индикатор быстрой зарядки. Он показывает, что активирована технология подачи питания на USB версии 3.0.

Автомобильное зарядное устройство.

Самый эффективный способ зарядить GBX155 - использовать автомобильное зарядное устройство NOCO. ПРИМЕЧАНИЕ. Автомобиль должен быть включен / работать, чтобы автоматическое зарядное устройство могло быстро зарядить устройство.

Источник питания.

При зарядке USB-устройств важно сначала включить GBX155, а затем подключить USB-устройство, которое заряжается. ПРИМЕЧАНИЕ. Если устройство GBX155 не будет включено первым, оно будет потреблять энергию из устройства USB, если оно совместимо с DRP. Чтобы зарядить GBX155 с помощью устройства, совместимого с DRP (например, телефона, ноутбука, блока питания), убедитесь, что GBX155 выключен, прежде чем устанавливать кабельное соединение между GBX155 и устройством DRP.

Шаг 2: Подсоединение к аккумулятору.

Внимательно прочитайте и изучите руководство пользователя транспортного средства в части особых предупреждений и рекомендуемых методов запуска двигателя от внешнего источника питания. Перед зарядкой обязательно выясните напряжение и химический состав аккумулятора автомобиля, ознакомившись с соответствующим руководством пользователя. Изделие GBX155 предназначено для запуска двигателей транспортных средств только со свинцово-кислотными аккумуляторами на 12 вольт. Перед подключением к аккумулятору убедитесь, что он является свинцово-кислотным аккумулятором на 12 вольт. GBX155 не подходит для любых других типов аккумуляторов. Определите правильную полярность клемм аккумулятора. Положительная клемма аккумулятора обычно обозначается буквами POS или P, или же символом «+». Отрицательная клемма аккумулятора обычно обозначается буквами NEG или N, или же символом «-». Не подключайте зажимы к карбюратору, топливным проводам или тонким деталям из листового металла. Приведенные ниже инструкции предназначены для систем с заземлением отрицательного полюса (самые распространенные). Если на вашем автомобиле установлена система заземления положительного полюса (встречается очень редко), ознакомьтесь со соответствующими инструкциями по запуску двигателя от внешнего источника, которые приводятся в руководстве пользователя транспортного средства.

1. Подсоедините положительный (красный) зажим для аккумулятора к положительной клемме аккумулятора (POS, P, +), а отрицательный (черный) зажим для аккумулятора к отрицательной клемме аккумулятора (NEG, N, -) или шасси автомобиля.

Уровень встроенной батареи



25% 50% 75% 100%

Быстрая зарядка.

Время подзарядки:	Уровень батареи:
2,7h	60W

Автомобильное зарядное устройство.

Время подзарядки:	Уровень батареи:
2,7h	60W

Шаг 3: **Запуск аккумулятора.**

1. Перед попыткой запуска аккумулятора убедитесь, что автомобильные источники силовой нагрузки (лампы, радио, кондиционер и т. п.) отключены.
2. Нажмите кнопку питания для начала процедуры запуска. В этот момент все светодиоды мигнут один раз. Если вы правильно подключились к аккумулятору, сначала загорится белый светодиод повышения напряжения, а затем светодиоды заряда аккумулятора. После обнаружения аккумулятора начнется обратный отсчет 60-секундного тайм-аута.
3. Попробуйте запустить двигатель автомобиля. Двигатели большинства автомобилей немедленно запустятся. Если двигатель не запускается сразу, подождите 20–30 секунд и повторите попытку. По истечении срока 60-секундного тайм-аута необходимо выключить питание устройства, затем снова включить его и начать очередную процедуру запуска. Не пытайтесь выполнить более 5 (пяти) последовательных запусков в течение 15 (пятнадцати) минут. Перед очередной попыткой запуска двигателя автомобиля сделайте выдержку на 15 (пятнадцать) минут для восстановления работоспособности GBX155.
4. После того как вам удалось завести автомобиль, отключите питание устройства, отсоедините зажимы от аккумулятора автомобиля и уберите GBX155 из автомобиля.

60-секундный тайм-аут.

Обратный отсчет 60-секундного тайм-аута начинается после обнаружения аккумулятора автомобиля. Через 60 секунд функция запуска двигателя от внешнего источника блокируется. Светодиод повышения напряжения гаснет, а светодиоды заряда внутреннего аккумулятора устройства отображают текущий уровень заряда. Для восстановления функции запуска от внешнего источника нажмите на кнопку питания для отключения питания устройства. Потом снова нажмите на кнопку питания для включения питания и повторной активации функции запуска от внешнего источника.

ВНИМАНИЕ.

60-СЕКУНДНЫЙ ТАЙМ-АУТ ОТКЛЮЧАЕТСЯ В РЕЖИМЕ РУЧНОГО УПРАВЛЕНИЯ. КОГДА ЭТОТ РЕЖИМ ВКЛЮЧЕН, ПИТАНИЕ БУДЕТ ПОДАВАТЬСЯ ПОСТОЯННО. ДЛЯ МАКСИМАЛЬНОГО УВЕЛИЧЕНИЯ КОЛИЧЕСТВА ЗАПУСКОВ РЕКОМЕНДУЕТСЯ ОТКЛЮЧАТЬ УСТРОЙСТВО ВНЕШНЕГО ЗАПУСКА СРАЗУ ЖЕ ПОСЛЕ УСПЕШНОГО ЗАПУСКА ДВИГАТЕЛЯ АВТОМОБИЛЯ.

Аккумуляторы малого напряжения и ручной запуск

GBX155 предназначено для запуска свинцово-кислотных аккумуляторов напряжением 12 вольт и ниже, до 2 вольт. При напряжении ниже 2-х вольт светодиод запуска Boost не загорится. Это означает, что GBX155 не может найти аккумулятор. Для запуска аккумулятора напряжением меньше 2-х вольт, существует ручной режим, включающий функцию запуска.

ВНИМАНИЕ.

ИСПОЛЬЗУЙТЕ ЭТОТ РЕЖИМ С ПОВЫШЕННОЙ ОСТОРОЖНОСТЬЮ. ЭТОТ РЕЖИМ ПРЕДНАЗНАЧЕН ТОЛЬКО ДЛЯ 12-ВОЛЬТНЫХ СВИНЦОВО-КИСЛОТНЫХ АККУМУЛЯТОРОВ. ФУНКЦИИ ЗАЩИТЫ ОТ ИСКР И ОБРАТНОЙ ПОЛЯРНОСТИ БУДУТ ОТКЛЮЧЕНЫ. ПЕРЕД ПЕРЕХОДОМ В ЭТОТ РЕЖИМ ОБРАТИТЕ ОСОБОЕ ВНИМАНИЕ НА ПОЛЯРНОСТЬ АККУМУЛЯТОРА. НЕ ДОПУСКАЙТЕ СОПРИКОСНОВЕНИЯ ИЛИ СОЕДИНЕНИЯ ПОЛОЖИТЕЛЬНЫХ И ОТРИЦАТЕЛЬНЫХ ЗАЖИМОВ, ТАК КАК ЭТО МОЖЕТ ВЫЗВАТЬ ИСКРЫ. ЭТОТ РЕЖИМ ИСПОЛЬЗУЕТ ОЧЕНЬ ВЫСОКИЙ ТОК (ДО 4250 АМПЕР), ЧТО ПРИ НЕПРАВИЛЬНОМ ИСПОЛЬЗОВАНИИ МОЖЕТ ВЫЗВАТЬ ИСКРЫ И ВЫСОКОЕ НАГРЕВАНИЕ. ЕСЛИ ВЫ НЕ УВЕРЕНЫ, КАК ИСПОЛЬЗОВАТЬ ЭТОТ РЕЖИМ, НЕ ПРЕДПРИНИМАЙТЕ ПОПЫТОК И ОБРАТИТЕСЬ К ПРОФЕССИОНАЛУ.

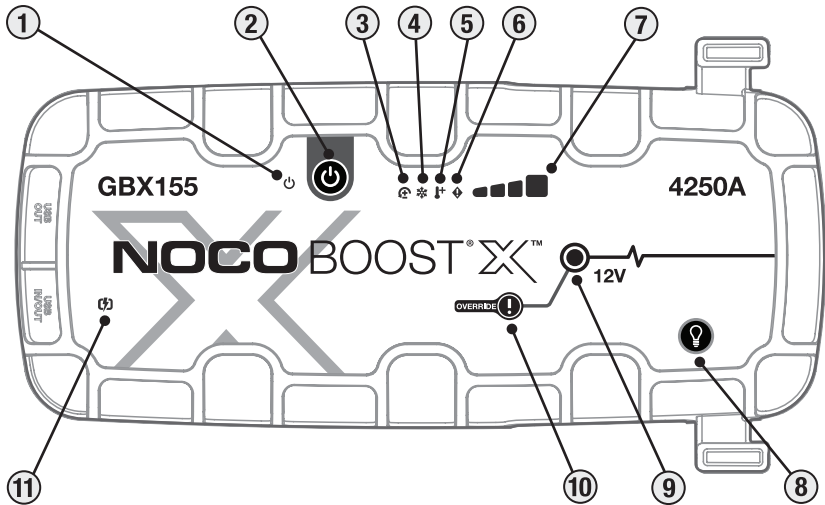

Интерфейс

1. Светодиод питания Горит белым, когда устройство включено. Загорится оранжевым светом после 60-секундного обратного отсчета времени до тех пор, пока зажимы не будут сняты с автомобильного аккумулятора или GBX155 не будет выключен и снова включен снова.

2. Кнопка питания Power Нажмите, чтобы включить или выключить устройство или перезапустить ускорение после 60-секундного тайм-аута.

3. Светодиод ошибки обратной полярности Светится красным, если обнаружена обратная полярность.

4. Холодный светодиод Светится или мигает синим, когда внутренняя температура слишком низкая.

5. Горячий светодиод Светится или мигает красным, когда внутренняя температура слишком высокая.

6. Светодиод ошибки Мигает «включен» и «выключен» в различной последовательности (от 1 до 6 миганий), чтобы сообщить об ошибках.

7. Уровень встроенной батареи обозначает уровень её заряда.





8. Кнопка светового режима Light Mode Предназначена для супер-яркого светодиодного света в семи (7) световых режимах: 100% >; 50% >; 10% >; SOS >; Мигание (Blink) >; Луч (Strobe) >; Выключить (Off)

9. Светодиод запуск Boost Горит белым при активном запуске. Если устройство правильно подсоединено к аккумулятору, GBX155 автоматически определит аккумулятор и перейдет в режим запуска Boost (светодиод будет мигать белым при активации ручного режима).

10. Кнопка ручного режима Manual Override Для включения нажмите и удерживайте три (3) секунды. **ВНИМАНИЕ: Отключает защитные функции и вручную переходит в режим запуска Boost. Только для использования, когда напряжение батареи слишком низкое, чтобы его можно было обнаружить.**

11. Светодиод быстрой зарядки Светится белым, когда активна функция быстрой зарядки. Светодиод быстрой зарядки горит красным (непрерывно / мигает) при возникновении ошибки.

Определение неполадок

	Ошибка	Причина/Действие
	Устойчивый красный	Обнаружена обратная полярность. / Поменяйте местами зажимы подключения к аккумулятору.
	1 (одна) вспышка	Обнаружено короткое замыкание на зажимах для аккумулятора. / Отключите все нагрузки, повторно подсоедините зажимы к аккумулятору.
	2 (две) вспышки	Высокое напряжение обнаружено на зажимах (GBX155 подключен к системе с напряжением более 12 В, например 24 В).
	3 (три) вспышки	Обнаружена неисправная ячейка аккумулятора. / Отказ ячейки внутреннего аккумулятора во время зарядки.
	Четырехместный (4) Вспышка	Ошибка тайм-аута зарядки (т.е. GBX155 слишком долго заряжался).
	Шестиместный (6) Вспышка	Обратный заряд обнаружен в GBX155 через зажимы в режиме Boost (т.е. GBX155 находится в режиме ручного управления, а затем подключен к системе с напряжением более 12 В, например 24 В).
	Горячий светодиод: Устойчивый	Устройство полностью исправно, но приближается к максимальной температурной границе. / Дайте устройству остыть.
	Горячий светодиод: Мигает	Устройство слишком горячее для запуска от внешнего источника, в этом состоянии доступен только фонарик. / Дайте устройству остыть.
	Холодный светодиод: Устойчивый	Устройство полностью исправно, но приближается к минимальной температурной границе. / Дайте устройству нагреться.
	Холодный светодиод: Мигает	Устройство слишком холодное для запуска от внешнего источника, в этом состоянии доступен только фонарик. / Дайте устройству нагреться.
	Мигающий красный свет.	При зарядке устройства проверьте кабель или зарядное устройство на наличие повреждений. При зарядке устройства USB-C проверьте кабель или устройство на предмет повреждений. Если проблема не исчезнет, обратитесь в службу поддержки NOCO.
	Устойчивый красный	Подключенное зарядное устройство несовместимо. / Отключите USB-кабель, выключите / включите устройство, используйте другое зарядное устройство.

Технические особенности

Встроенная батарея: 99Wh Литий Ион

Максимальный ток: 4250A

Температура для работы: от -20C до +50C

Температура зарядки: от 0C до +40C

Температура хранения: от -20C до +50C (средняя температура)

USB-C (вход): 5V 1.5A/9V 3A/12V 3A/15V 3A/20V 3A

USB-C (выход): 5V 3A/9V 3A/12V 3A/15V 3A/20V 3A

USB (выход): 5 В постоянного тока, макс. 2,1 А/10 Вт

Защита имущества: IP65 (с закрытыми портами)

Охлаждение: Естественная конвекция

Габариты: (Д x Ш x В): 30,6 x 16,3 x 6,9 Сантиметры

Вес: 2,6 Килограммов (5,82 lb)

Ограниченная гарантия компании NOCO сроком на один (1) год.

ВАЖНО! ИСПОЛЬЗУЯ ДАННЫЙ ПРОДУКТ, ВЫ СОГЛАШАЕТЕСЬ С УСЛОВИЯМИ ОГРАНИЧЕННОЙ ГАРАНТИИ СРОКОМ НА ОДИН (1) ГОД (ДАЛЕЕ — «ГАРАНТИЯ») КОМПАНИИ NOCO В СООТВЕТСТВИИ С УСЛОВИЯМИ, ИЗЛОЖЕННЫМИ НИЖЕ. НЕ ИСПОЛЬЗУЙТЕ ДАННЫЙ ПРОДУКТ, ПОКА НЕ ПРОЧИТАЕТЕ УСЛОВИЯ ГАРАНТИИ. ЕСЛИ ВЫ НЕ СОГЛАШАЕТЕСЬ С УСЛОВИЯМИ ГАРАНТИИ, НЕ ИСПОЛЬЗУЙТЕ ПРОДУКТ И ВЕРНИТЕ ЕГО ПОСТАВЩИКУ.

ДАННАЯ ГАРАНТИЯ ПРЕДОСТАВЛЯЕТ ВАМ ОПРЕДЕЛЕННЫЕ ЮРИДИЧЕСКИЕ ПРАВА, ПРИ ЭТОМ У ВАС МОГУТ БЫТЬ ДРУГИЕ ПРАВА, КОТОРЫЕ ЗАВИСЯТ ОТ РЕГИОНА И СТРАНЫ. ЕСЛИ ЭТО НЕ ЗАПРЕЩЕНО ЗАКОНОДАТЕЛЬСТВОМ, КОМПАНИЯ NOCO НЕ ИСКЛЮЧАЕТ, НЕ ОГРАНИЧИВАЕТ И НЕ ПРИОСТАНАВЛИВАЕТ ДРУГИЕ ПРАВА, КОТОРЫМИ ВЫ МОЖЕТЕ ОБЛАДАТЬ, В ТОМ ЧИСЛЕ ТЕ, КОТОРЫЕ ВЫ МОЖЕТЕ ПОЛУЧИТЬ ПРИ НЕСОБЛЮДЕНИИ ТРЕБОВАНИЙ СОГЛАШЕНИЯ О ПРОДАЖЕ. ДЛЯ ПОДРОБНОГО ОЗНАКОМЛЕНИЯ С ВАШИМИ ПРАВАМИ ИЗУЧИТЕ ЗАКОНОДАТЕЛЬСТВО РЕГИОНА ИЛИ СТРАНЫ.

НАСКОЛЬКО ЭТО ДОПУСТИМО ЗАКОНОДАТЕЛЬСТВОМ, ДАННАЯ ГАРАНТИЯ И ПОЛОЖЕНИЯ, УКАЗАННЫЕ ДАЛЕЕ, ЯВЛЯЮТСЯ ЭКСКЛЮЗИВНЫМИ И СОГЛАСОВАНЫ СО ВСЕМИ ИНЫМИ ГАРАНТИЯМИ, ПОЛОЖЕНИЯМИ И УСЛОВИЯМИ, КАК УСТНЫМИ, ПИСЬМЕННЫМИ, ОБУСЛОВЛЕННЫМИ ЗАКОНОМ, ЯВНЫМИ И ПОДРАЗУМЕВАЕМЫМИ. КОМПАНИЯ NOCO ОТКАЗЫВАЕТСЯ ОТ ВСЕХ ОБУСЛОВЛЕННЫМ ЗАКОНОМ И ПОДРАЗУМЕВАЕМЫХ ГАРАНТИЙ, В ТОМ ЧИСЛЕ ОТ ГАРАНТИЙ ТОВАРНОГО СОСТОЯНИЯ И ПРИГОДНОСТИ ДЛЯ ИСПОЛЬЗОВАНИЯ ПО НАЗНАЧЕНИЮ, А ТАКЖЕ ОТ ГАРАНТИЙ ОТ СКРЫТЫХ И ЛАТЕНТНЫХ ДЕФЕКТОВ, НАСКОЛЬКО ЭТО ДОПУСТИМО ЗАКОНОДАТЕЛЬСТВОМ. ЕСЛИ ЖЕ ДАННЫЕ ГАРАНТИИ НЕ МОГУТ БЫТЬ ОТВЕРГНУТЫ, КОМПАНИЯ NOCO ОГРАНИЧИВАЕТ ДЛИТЕЛЬНОСТЬ И СРЕДСТВА ЗАЩИТЫ ПРАВ ПО ТАКИМ ГАРАНТИЯМ СРОКОМ ДЕЙСТВИЯ ДАННОЙ ЭКСПРЕСС-ГАРАНТИИ И, ПО УСМОТРЕНИЮ NOCO, РЕМОНТОМ ИЛИ ЗАМЕНОЙ ПРОДУКТОВ, ОПИСАННЫХ НИЖЕ. В НЕКОТОРЫХ РЕГИОНАХ И СТРАНАХ ОГРАНИЧЕНИЕ СРОКА ДЕЙСТВИЯ (ИЛИ УСЛОВИЙ) ПОДРАЗУМЕВАЕМОЙ ГАРАНТИИ ЗАПРЕЩЕНО, ПОЭТО-

МУ ОПИСАННОЕ ОГРАНИЧЕНИЕ МОЖЕТ БЫТЬ НЕ ПРИМЕНИМО К ВАМ.

Компания NOCO гарантирует, что продукты под брендом NOCO в оригинальной упаковке (далее — «Продукт NOCO») не содержат дефектов материалов и производства при использовании в соответствии с опубликованными инструкциями NOCO в течение ОДНОГО (1) ГОДА с даты первичной розничной покупки или доставки конечным покупателем (далее — «Гарантийный период»). Опубликованные инструкции NOCO могут включать в себя, в том числе, сведения, представленные в этой гарантии, технических спецификациях и руководствах пользователя. Для конечных покупателей в Европейском союзе (ЕС), Европейской зоне свободной торговли (European Free Trade Area, ЕФТА), Северных округах или Великобритании гарантийный срок может быть продлен минимум до ДВУХ (2) ЛЕТ. НАЦИОНАЛЬНОЕ ЗАКОНОДАТЕЛЬСТВО В НЕКОТОРЫХ ШТАТАХ, СТРАНАХ ИЛИ РЕГИОНАХ МОЖЕТ ПРЕДОСТАВЛЯТЬ РАСШИРЕННЫЕ ГАРАНТИЙНЫЕ СРОКИ. В этом случае положения ограниченной гарантии дополняют, а не заменяют права, предоставляемые законами о защите прав потребителей.

ОТВЕТСТВЕННОСТЬ КОМПАНИИ NOCO ОГРАНИЧЕНА ЗАМЕНОЙ ИЛИ РЕМОНТОМ. КОМПАНИЯ NOCO НЕ НЕСЕТ ОТВЕТСТВЕННОСТИ ЗА ЛЮБОЙ СПЕЦИАЛЬНОЙ, СЛУЧАЙНЫЙ, КОСВЕННЫЙ ИЛИ ШТРАФНОЙ УЩЕРБ, ВОЗНИКШИЙ В РЕЗУЛЬТАТЕ НАРУШЕНИЯ ГАРАНТИИ ИЛИ УСЛОВИЯ, А ТАКЖЕ ДРУГИХ ВИДОВ УЩЕРБА ПО ЛЮБЫМ ДРУГИМ ЮРИДИЧЕСКИМ ТЕОРИЯМ, ТАКИМ КАК ПОТЕРЯ ПРИБЫЛИ, ПОТЕРЯ ДОХОДА, ПОТЕРЯ БИЗНЕСА, ПОВРЕЖДЕНИЕ ИМУЩЕСТВА, ЛИЧНАЯ ТРАВМА, ЛЮБОЙ КОСВЕННЫЙ УЩЕРБ ИЛИ УБЫТКИ.

Данная гарантия является непередаваемой и не охватывает затраты на упаковку и транспортировку при возврате. Данная гарантия не применяется: а) к ущербу, вызванному несчастным случаем, неправильным использованием, использованием не по назначению, возгоранием, контактом с жидкостью и иными внешними причинами; б) к ущербу, вызванному неправильным обращением, неправильной установкой, модификациями, разборкой или попыткой несанкционированного ремонта; в) к косметическим повреждениям, таким как вмятины и царапины, которые не влияют на работу продукта; г) к ущербу, вызванному эксплуатацией продукта не в соответствии с опубликованными инструкциями NOCO; д) к дефектам, вызванным обычным износом или старением продукта; е) к случаям, когда серийный номер был удален или стерт с продукта.

Если в течение действия гарантийного периода вы отправите претензию, компания NOCO по своему усмотрению: а) выполнит ремонт продукта, который прошел испытания и прошел проверку функциональным требованиям; б) заменит продукт на ту же модель (или, с вашего согласия, на продукт с максимально похожими функциями, что у исходного продукта, например на другую модель с такими же функциями), который является новым или находится в аналогичном состоянии, прошел испытания и прошел проверку функциональным требованиям; в) обменяет продукт на возврат средств, соответствующих цене покупки. Для обработки претензий по ограниченной гарантии нам требуется определенная информация, в том числе подтверждение покупки. Чтобы отправить претензию по ограниченной гарантии, свяжитесь со службой поддержки NOCO:

(Веб-сайт) <https://no.co/support>
(Электронная почта) support@no.co
(США/Канада/Мексика) +1.800.456.6626

(Великобритания) +44 20 4520 7738
(ЕС) +31 20 214 0047

(Австралия) +61 2 4062 0068
(Япония) +81 3 6893 3017

NOCO BOOST® X™

GBX155



НЕБЯСПЕКА

Інструкцыя па эксплуатацыі і гарантыя



АЗНАЁМЦЕСЯ І ЗРАЗУМЕЙЦЕ ЁСЮ ІНФАРМАЦЫЮ ПА ТЭХНІЦЭ НЕБЯСПЕКІ ПЕРАД ВЫКАРЫСТАННЕМ ГЭТАГА ПРАДУКТУ. Невыкананне ўказанняў можа прывесці да **ЎДАРУ ТОКАМ, ВЫБУХУ, ПАЖАРУ**, якія могуць прывесці да **ЗНАЧНЫХ ТРАУМАЎ, СМЕРЦІ** або **ПАШКОДЖАННЯ МАЁМАСЦІ**.



Удар токам. Выраб уяўляе сабой электрычную прыладу, якая можа біць токам і прыводзіць да сур'ёзных траўмаў. Не рэжце шнуры сілкавання. Не апускайце у ваду, не мачыце ў вадзе.



Выбух. Некантралюючыя, несумяшчальныя або пашкоджаныя акумулятары, якія выкарыстоўваюцца разам з вырабам, могуць падарвацца. Не пакідайце выраб без нагляду падчас выкарыстання. Не спрабуйце карыстацца пашкоджаным або замарожаным акумулятарам. Выкарыстоўвайце выраб толькі з акумулятарамі адзначанага напружання. Карытайцеся вырабам у памяшканнях з добрай вентыляцыяй.



Пажар. Выраб уяўляе сабой электрычную прыладу, якая выпраменьвае цяпло і можа выклікаць апёкі. Не накрывайце выраб. Не курыце і не выкарыстоўвайце крыніцы электрычных іскр ці агню ў перыяд працы выраба. Трымайце выраб далёка ад гаручых матэрыялаў.



Пашкоджанне вачэй. Апранайце ахоўныя акуляры ў час працы з вырабам. Акумулятары могуць падарвацца і выклікаць разлёт абломкаў. Акумулятарная кіслата можа выклікаць раздражненне вачэй і скуры. У выпадку пападання кіслаты ў вочы ці на скуру, прамыйце ўчастак праточнай чыстай вадой і неадкладна звяжыцеся з катролем па атручванню.



Газавы выбух. Праца ў непасрэднай блізкасці да свінцова-кіслотных акумулятараў небяспечна. Акумулятары ствараюць выбухова небяспечныя газы ў перыяд стандартнай эксплуатацыі. Для зніжэння рызыкі выбуху акумулятара, прытрымлівайцеся інфармацыі пра бяспеку і інструкцый, выдадзеных вытворцам акумулятара ды любога іншага абсталявання, прызначанага для выкарыстання ў непасрэднай блізкасці ад акумулятара. Азнаёмьцеся з маркіроўкай перасцярогі на прыладах і рухавіку.

беларускі

Для атрымання дадатковай
інфармацыі і падтрымкі
звярніцеся да:

www.no.co/support

Важныя парады па бяспецы

УВАГА:

Рэжым ручнога кіравання адмяняе ўсе меры бяспекі. Няправільнае выкарыстанне прылады і/або яе выкарыстанне не ў адпаведнасці з нашымі рэкамендацыямі можа прывесці да траўмаў або смерці, а таксама анулюе гарантыю. Існуе пагроза пажару, выбуху і апёкаў. Не разбірайце, не разбівайце, не награвайце да тэмпературы вышэй за 60 °C (140 °F) і не спальвайце прыладу. Дадзеная прылада прызначана для часовага выкарыстання на адкрытым паветры. Пры выкарыстанні прылады ва ўмовах падвышанай вільготнасці трэба прытрымлівацца патрабаванняў разумнай асцярожнасці.

АСЦЯРОЖНА:

Не дапускайце залішняга зарада ўнутранага акумулятара прылады. Азнаёмцеся з інструкцыяй па эксплуатацыі. Не паліце, не запальвайце запалкі і не дапушчайце ўзнікнення іскры у непасрэднай блізкасці ад прылады вонкавага сілкавання. Зараджайце ўнутраны акумулятар прылады толькі ў памяшканні, якое добра праветрываецца, калі прылада не выкарыстоўваецца.

УВАГА:

Небяспека прычынення траўмаў людзям. Не выкарыстоўвайце гэтую прыладу пры наяўнасці любых пашкоджанняў яе шнура сілкавання або кабеляў для падлучэння да акумулятара. Гэта прылада не прызначана для выкарыстання ў камерцыйным рамонтным прадпрыемстве. Калі прылада не выкарыстоўваецца, яе трэба захоўваць у закрытым памяшканні. Прыладу нельга захоўваць або пакідаць на адкрытым паветры, калі яна не выкарыстоўваецца.

Асабістая перасцярога. Выкарыстоўвайце прадукт толькі па яго прызначэнні. Хтосьці павінен быць у межах дасягання вашага голасу або досыць блізка, каб прыйсці вам на дапамогу ў выпадку надзвычайнай сітуацыі. Трымайце каля сябе запас чыстай вады і мыла на выпадак атручвання акумулятарнай кіслоты. Насіце акулеры бяспекі і ахоўную адзежу падчас работы каля акумулятара. Заўсёды мыйце рукі пасля працы з акумулятарам і звязаных з ім прылад. У час працы з акумулятарам не апрацоўвайце і не насіце металічныя прадметы, уключаючы інструменты, гадзіннікі або ювелірныя вырабы. Калі метал падае на акумулятар, ён можа выклікаць іскры або кароткае замыканне, што прыводзіць да ўдару электрычным токам, пажару, выбуху, якія, у сваю чаргу, могуць прывесці да траўмаў, смерці або пашкоджання маёмасці. **Непаўналетнія.** Непаўналетнія. Калі вырабам карыстаюцца непаўналетнія, дарослы «Пакупнік», набыўшы прадукт, павінен падрабязна распавесці пра інструкцыі і папярэджанні да пачатку выкарыстання. Невыкананне гэтага правіла з'яўляецца выключнай адказнасцю «Пакупніка», які згаджаецца кампенсавать NCSO пры любым ненаўмыслым ці няправільным выкарыстанні прадукта непаўналетнімі. **Праглытанне.** Аксэсуары могуць уяўляць небяспеку праглытання для дзяцей. Не пакідайце дзяцей без нагляду з вырабам або з любым яго аксэсуарам. Гэты выраб не цацка. **Карыстанне.** Асцярожна карыстайцеся вырабам. Выраб можна пашкодзіць пры ўздзеянні. Не карыстайцеся пашкоджаным вырабам, у тым ліку, але не абмяжоўваючыся, пры расколінах у корпусе або пашкоджанні кабеляў. Не выкарыстоўвайце прадукт з пашкоджаным шнуром сілкавання. Вільготнасць і вадкасці могуць пашкодзіць выраб. Не карыстайцеся вырабам або яго электрычнымі кампанентамі паблізу вадкасцяў. Захоўвайце і эксплуатауйце выраб у сухім месцы. Не выкарыстоўвайце

выраб, калі ён стаў вільготным. Калі выраб ужо працуе і намагае, адключыце яго ад акумулятара і неадкладна спыніце выкарыстанне. Не адключайце прыладу, пацягнуўшы за кабель. **УВАГА:** Гарачая паверхня, Пачакайце, пакуль прылада астыне, перш чым апрацоўваць. **Мадыфікацыі.** Не спрабуйце змяняць, мадыфікаваць або рамантаваць любую частку вырабу. Разбіранне вырабу можа прывесці да траўмаў, смерці або пашкоджання маёмасці. Калі выраб пашкоджаны, няспраўна або ўступае ў кантакт з вадкасцю, спыніце яго выкарыстанне і звярніцеся да NOCO. Любыя мадыфікацыі вырабу прывядуць да анулявання гарантыі.

Аксэсуары. Гэты выраб прызначаны для выкарыстання толькі з аксэсуарамі NOCO. NOCO не нясе адказнасці за бяспеку карыстальніка ці пашкоджанні пры выкарыстанні аксэсуараў, не зацверджаных NOCO. **Размяшчэнне.** Прадудзіце любы кантакт кіслаты акумулятара з вырабам. Не карыстайцеся вырабам ў закрытай зоне або зоне з абмежаванай вентыляцыяй. Не ўсталёўвайце акумулятар на выраб. Размяшчайце кабель так, каб пазбегнуць выпадковага пашкоджання шляхам перамяшчэння мабільных частак (уключаючы кажухі і дзверы), мабільных частак рухавіка (у тым ліку лопасці вентылятара, рамані і шківы), або таго, што можа стаць пагрозай ці прывесці да траўмаў або смерці. **Працоўная тэмпература.** Гэты выраб прызначаны для працы пры тэмпературы навакольнага асяроддзя ад -20°C да 50°C. Не карыстайцеся вырабам паза межамі тэмпературных дыяпазонаў. Не карыстайцеся халодным замарожаным акумулятарам. Неадкладна спыніце выкарыстанне вырабам, калі акумулятар становіцца занадта цёплым. **Захоўванне.** Не выкарыстоўвайце і не захоўвайце выраб у месцах з высокай канцэнтрацыяй пылу або іншых матэрыялаў у паветры. Захоўваеце выраб на роўнай стабільнай паверхні, каб прадудзіць падзенне. Захоўваеце выраб у сухім месцы. Тэмпература захоўвання ад -20°C - 50°C (Ад 0°C да +40°C сярэдняя тэмпература). Ніколі не перавышайце тэмпературу ў 80°C пры любых умовах.

Сумяшчальнасць. Выраб сумяшчальны толькі з 12-вольтавымі свінцова-кіслотнымі акумулятарамі. Не спрабуйце выкарыстоўваць выраб з любым іншым тыпам акумулятара. Пераход да іншых хімічных акумулятараў можа прывесці да траўмы, смерці або пашкоджання маёмасці. Звярніцеся да вытворцы акумулятара папярэд спробы яго запуску. Не выкарыстоўвайце акумулятар, калі не ўпэўненыя ў яго хімічным складзе або напружанні. **Акумулятар.** Убудаваны літый-іённы акумулятар павінен быць заменены толькі NOCO, і перапрацаваны або ўтылізаваны асобна ад бытавых адходаў. Не спрабуйце замяніць акумулятар самастойна. Не апрацоўвайце пашкоджання або працякальні літый-іённы акумулятары. Ніколі не выкідайце акумулятар у бытавое смецце. Утылізацыя акумулятараў ў бытавое смецце з'яўляецца незаконнай справай ў адпаведнасці з дзяржаўнымі і федэральнымі прыродаахоўнымі законамі. Заўсёды перадавайце выкарыстаны акумулятары ў мясцовы цэнтр утылізацыі. Калі акумулятар стаў празмерна гарачы, мае асаблівы пах, дэфармаваны, перарэзаны альбо мае ананмальныя з'явы, неадкладна спыніце яго карыстанне і звяжыцеся з NOCO. **Зарядка акумулятара.** Зарадкайце прыладу з дапамогай зараднага кабеля з раздымам USB-C, які ўваходзіць у камплект пастаўкі, або зараднай прылады для аўтамабіля на 12 В. NOCO не рэкамендуе выкарыстоўваць кабелі USB-C і адаптары сілкавання іншых вытворцаў і не нясе адказнасці за шкоду, траўмы і/або смерць, прычыненую(-ыя) пры выкарыстанні зарадных прылад іншых вытворцаў. Прытрымвайцеся патрабаванняў асяржонасці пры выкарыстанні нізкажасных сеткавых адаптараў, так як яны могуць стварыць сур'ёзную небяспеку паразы электрычным токам, якая можа прывесці да траўмаў і/або смерці чалавека, пашкоджання абсталявання і маёмасці. Выкарыстанне пашкоджаных кабеляў або зарадных прылад, а таксама зарадка ў вільготных умовах можа прывесці да паразы электрычным токам. Выкарыстанне неорыгінальных сеткавага адаптара або сеткавага адаптара іншага вытворцы можа скараціць тэрмін службы вашага прылады і прывесці да яе няспраўнасці. NOCO не нясе адказнасці за бяспеку карыстальніка пры выкарыстанні прыладаў і расходных матэрыялаў, якія не былі адобраны NOCO. Пры выкарыстанні USB-адаптара сілкавання для зарадкі пераканайцеся, што сеткавы штэкер цалкам устаўлены ў адаптар, перш чым падключыць адаптар да разеткі. Сеткавыя адаптары могуць награвання падчас нармальнай эксплуатацыі, і іх працяглы кантакт са скурай можа прывесці да траўмы. Заўсёды забяспечвайце належную вентыляцыю адаптараў пры іх выкарыстанні. Для максімальнага падаўжэння тэрміну службы акумулятара старайцеся не зараджаць прыладу больш за тыдзень запар, паколькі празмерная зарадка можа скараціць тэрмін службы. Прылада паступова раз'язяецца, калі не выкарыстоўваецца, і яе трэба падзарадзіць перад выкарыстаннем. Адключайце прыладу ад крыніцы сілкавання, калі яна не выкарыстоўваецца. Выкарыстоўвайце яе толькі па прызначэнні. **Медыцынскія прылады.** Выраб можа выпраменьваць электрамагнітныя хвалі. Выраб мае магнітныя кампаненты, якія могуць перашкодзіць працэ кардыёстымулятара,

дэфібрылятара ці іншых мед. прылад. Гэтыя электрамагнітныя хвалі могуць перашкаджаць кардыёстмулятарам або іншым медыцынскім прыладам. Перад карыстаннем, паразмаўляйце з вашым урачом, каб даведацца, ці ёсць у вас якія-небудзь медыцынскія прылады, у тым ліку кардыястмулятары. Калі вам падаецца, што выраб замінае медыцынскі прыладзе, спыніце яго карыстанне неадкладна і звярнецеся да ўрача. **Медыцынскія умовы (хваробы).** Калі ў вас ёсць якія-небудзь медыцынскія умовы, якія, на вашу думку, могуць пацяраць ад вырабу, у тым ліку, але не абмяжоваючыся: прыпадкі, страта прытомнасці, ціск у вачах, галаўныя болі, паразмаўляйце з урачом перад выкарыстаннем вырабу. Выкарыстанне інтэраванага ліхтарыка вызначае адчувальнасць да святла. Выкарыстанне святла ў рэжыме Strobe (строб) можа выклікаць сутаргі ў людзей з фотаадчувальнай эпілепсіяй, што можа прывесці да сур'ёзных траўмаў або смерці. **Святло.** Позірк прама ў ліхтарык можа прывесці да незваротных траўмаў зроку. Выраб мае моцны светадыёд, які выпускае магутны прамень у самым высокім рэжыме працы. **Ачыстка.** Выключыце выраб перад выкананнем любых працэдур тэхнічнага абслугоўвання і чысткі. Неадкладна ачысціце і прасушыце выраб, калі ён уступіў у кантакт з вадкасцю ці забруджвальнікам. Выкарыстоўвайце мяккую безворсавую тканіну (мікрафібру). Пазбягайце траплення вільгаці ў адтуліны. **Выбухованебяспечнае асяроддзе.** Строга выконвайце ўсе ўказанні і інструкцыі. Не выкарыстоўвайце выраб у зоне з патэнцыйна небяспечным асяроддзем, у тым ліку заправачных станцыяў або абласцей, якія ўтрымліваюць хімічныя рэчывы або часціцы (зерне), пыл або металічныя парашкі. **Высокаследчая дзейнасць.** Гэты выраб не павінен карыстацца там, дзе яго паломка можа прывесці да траўмаў, смерці або сур'ёзнага пашкоджання асяроддзя. **Радыйчастотныя перашкоды.** Выраб распрацаваны ў адпаведнасці з правіламі, якія рэгулююць радыёчастотныя выпраменьванні. Выпраменьванні вырабу могуць адмоўна ўплываць на працу іншага электроннага абсталявання, выклікаючы збоі ў працы. **Нумар мадэлі: GBX155** Дадзеная прылада адпавядае Частцы 15 Правілаў FCC. Праца падпарадкоўваецца выкананню дзвюх умоў: (1) дадзеная прылада не можа выклікаць перашкоды, (2) прылада павінна прымаць любыя перашкоды, уключаючы перашкоды, якія могуць прывесці да няправільнай працы. ЗАУВАГА: Дадзенае абсталяванне было правярана і прызнана адпаведным абмежаванням для лічбавых прылад Класа А, згодна з часткай 15 Правілаў FCC. Гэтыя абмежаванні распрацаваны для забеспячэння разумнай абароны ад перашкод пры эксплуатацыі вырабу ў камерцыйным асяроддзі. Выраб генеруе, выкарыстоўвае і можа выпраменьваць радыёчастотныя хвалі. Калі ён не ўсталяваны і не выкарыстоўваецца ў адпаведнасці з інструкцыяй па эксплуатацыі, выраб можа ствараць перашкоды для радыёсувязі. Эксплуатацыя дадзенага абсталявання ў жылой зоне можа выклікаць перашкоды. У гэтым выпадку карыстальнік павінен будзе ліквідаваць перашкоды за асабісты кошт.

Інструкцыя карыстання

Крок 1: Зарядзіце GBX155.

Прылада GBX155 пастаўляецца часткова зараджанай, і яе трэба цалкам зарадзіць перад выкарыстаннем. Падключыце GBX155 да ўваходнага/выходнага порту USB-C з дапамогай прыкладаемага зараднага кабеля USB-C або аўтамабільнай зараднай прылады на 12 В. Прыладу можна зараджаць ад любога порта USB з сілкаваннем, такога як порт сеткавага адаптара пераменнага току, аўтамабільнай зараднай прылады, ноўтбука і шмат чаго іншага. Уваходны/выхадны порт USB-C падтрымлівае тэхналогію падачы сілкавання 3.0, якая забяспечвае прыём/перадачу току магутнасцю да 60 Вт. Час зарадкі GBX155 можа вар'іравацца ў залежнасці ад узроўню разраду прылады і выкарыстоўванай крыніцы сілкавання. Фактычны час зарадкі можа быць розным у залежнасці ад стану акумулятара.

Час зарадкі:	Узровень зарада прылады:
64h	2,5W
32h	5W
16h	10W

Пры зарадцы, узровень зарада ўнутранага акумулятара адлюстроўваецца з дапамогай святлодыёдаў. Святлодыёды будуць мігаць на пазіцыях «On» і «Off». Міганне спыніцца калі ўсе чатыры святлодыёда зарадкі будуць уключаны. Пры поўнай зарадцы акумулятара, зялёны святлодыёд 100% будзе ўключаны, а святлодыёды зарада на 25%, 50% і 75% перайдучь ў стан «Off». Час ад часу, зялёны святлодыёд 100% будзе мігаць, што ўказвае на працэс тэхнічнай дазарадкі.

Хуткая зарадка

Прылада GBX155 падтрымлівае тэхналогію хуткай зарадкі, якая дазваляе зараджаць акумулятар пры магутнасці 60 Вт. Для выкарыстання дадзенай функцыі ў поўнай меры патрабуецца сумяшчальная зарадная прылада, якая падтрымлівае тэхналогію падачы сілкавання 3.0 на USB-C з магутнасцю 60 Вт. Калі магутнасць зарада перавышае 15 Вт, загараецца святлодыёдны індыкатар хуткай зарадкі. Ён паказвае, што актываваная тэхналогія падачы сілкавання на USB версіі 3.0.

Аўтамабільнае зарадная прылада

Самы эфектыўны спосаб зарадкі GBX155 - выкарыстанне аўтамабільнага зараднай прылады NOCO. УВАГА: Транспартны сродак павінен быць уключаны / працуе, каб аўтаматычнае зарадная прылада хутка зараджала прыладу.

Крыніца харчавання

Пры зарадцы USB-прылад важна спачатку ўключыць блок GBX155, а потым падключыць зараджаную USB-прыладу. УВАГА: Калі прылада GBX155 не ўключылася ў першую чаргу, яна будзе разраджацца з USB-прылады, калі яна сумяшчальная з DRP. Для зарадкі GBX155 з DRP-сумяшчальнай прыладай (напрыклад, тэлефонам, ноўтбукам, банкам харчавання) пераканайцеся, што GBX155 адключаны, перш чым рабіць кабельнае злучэнне паміж GBX155 і DRP-прыладай.

Крок 2: Падключэнне да акумулятара.

Уважліва прачытайце і вывучыце кіраўніцтва карыстальніка транспартнага сродку ў частцы асаблівых папярэджанняў і рэкамендуемых метадаў запуску рухавіка ад вонкавай крыніцы сілкавання. Перад зарадкай абавязкова высвятліце напружанне і хімічны склад акумулятара аўтамабіля, азнаёміўшыся з адпаведным кіраўніцтвам карыстальніка. Выраб GBX155 прызначаны для запуску рухавікоў транспартных сродкаў толькі са свінцова-кіслотнымі акумулятарамі на 12 вольт. Перад падключэннем да акумулятара пераканайцеся, што ён з'яўляецца свінцова-кіслотным акумулятарам на 12 вольт. GBX155 не падыходзіць для любых іншых тыпаў акумулятараў. Вызначце правільную палярнасць клем акумулятара. Станоўчая клема акумулятара звычайна пазначаецца літарамі POS або P або сімвалам «+». Адмоўная клема акумулятара звычайна пазначаецца літарамі NEG або N або сімвалам «-». Не падключайце заціскі да карбюратара, палівапроводаў або тонкіх дэталей з ліставага металу. Прыведзеныя ніжэй інструкцыі прызначаны для сістэм з заземленнем адмоўнага полюса (самыя распаўсюджаныя). Калі на вашым аўтамабілі ўсталяваная сістэма заземлення станоўчага полюса (сустрэкаецца вельмі рэдка), азнаёмцеся са адпаведнымі інструкцыямі па запуску рухавіка ад вонкавай крыніцы, якія прыводзяцца ў кіраўніцтва карыстальніка транспартнага сродку.

1. Падлучыце станочы (чырвоны) заціск для акумулятара да станочай клеммы акумулятара (POS, P, +), а адмоўны (чорны) заціск для акумулятара да

Унутраны ўзровень зарада



25% 50% 75% 100%

Хуткая зарадка

Час зарадкі:	Узровень зарада прылады:
2,7h	60W

Аўтамабільнае зарадная прылада

Час зарадкі:	Узровень зарада прылады:
2,7h	60W

адмоўнай клемы акумулятара (NEG, N, -) або шасці аўтамабіля.

Крок 3: Запуск.

1. Пераканайцеся, што ўсе сілавыя прылады аўтамабіля (фары, радыё, кандыцыянер і г.д.) выключаны перад уключэннем аўтамабіля.
2. Націсніце кнопку сілкавання для пачатку працэдуры запуску. У гэты момант усе святлодыёды міргануць адзін раз. Калі вы правільна падключыліся да акумулятара, спачатку загарыцца белы святлодыёд павышэння напружання, а затым святлодыёды зарада акумулятара. Пасля выяўлення акумулятара пачнецца зваротны адлік 60-секунднага тайм-аўту.
3. Паспрабуйце запусціць рухавік аўтамабіля. Рухавікі большасці аўтамабіляў неадкладна запусцяцца. Калі рухавік не запускаяецца адразу, пачакайце 20–30 секунд і паспрабуйце ізноў. Па заканчэнні тэрміну 60-секунднага тайм-аўту неабходна выключыць сілкаванне прылады, затым зноў уключыць яго і пачаць чарговую працэдуру запуску. Не спрабуйце выконваць больш за 5 (пяць) паслядоўных запускау на працягу 15 (пятнаццаці) хвілін. Перад чарговай спробай запуску рухавіка аўтамабіля зрабіце вытрымку на 15 (пятнаццаць) хвілін для аднаўлення працаздольнасці GBX155.
4. Пасля таго як вам удалося завесці аўтамабіль, выключыце сілкаванне прылады, адключыце заціскі ад акумулятара аўтамабіля і прыбярэце GBX155 з аўтамабіля.

60-секундны тайм-аўт.

Зваротны адлік 60-секунднага тайм-аўту пачынаецца пасля выяўлення акумулятара аўтамабіля. Праз 60 секунд функцыя запуску рухавіка ад вонкавай крыніцы блакуецца. Святлодыёд павышэння напружання згасе, а святлодыёды зарада ўнутранага акумулятара прылады адлюстроўваюць бягучы ўзровень зарада. Для аднаўлення функцыі запуску ад вонкавай крыніцы націсніце на кнопку сілкавання для адключэння сілкавання прылады. Потым зноў націсніце на кнопку сілкавання для ўключэння сілкавання і паўторнай актывацыі функцыі запуску ад вонкавай крыніцы.

УВАГА.

60-СЕКУНДНЫ ТАЙМ-АЎТ АДКЛЮЧАЕЦЦА Ў РЭЖЫМЕ РУЧНОГА КІРАВАННЯ. КАЛІ ГЭТЫ РЭЖЫМ УКЛЮЧАНЫ, СІЛКАВАННЕ БУДЗЕ ПАДАВАЦЦА ПАСТА-ЯННА. ДЛЯ МАКСІМАЛЬНАГА ПАВЕЛІЧЭННЯ КОЛЬКАСЦІ ЗАПУСКАЎ РЭКАМЕНДУЕЦЦА АДКЛЮЧАЦЬ ПРЫЛАДУ ЗНЕШНЕГА ЗАПУСКУ АДРАЗУ Ж ПАСЛЯ ПАСПЯХОВАГА ЗАПУСКУ РУХАВІКА АЎТАМАБІЛЯ.

Нізка напружання акумулятараў і ручное скасаванне

GBX155 прызначаны для працы на свінцова-кіслотных акумулятарах з 3 да 12 вольт. Калі акумулятар ніжэй 3 вольт, бустэрны святлодыёд будзе на пазіцыі «Off». Гэта паказвае на тое, што GBX155 ня можа выявіць акумулятар. Калі вам трэба запусціць акумулятар ніжэй за 3 вольт, маецца функцыя ручнога скасавання, якая дазваляе прымуова запусціць функцыю ўключэння.

УВАГА.



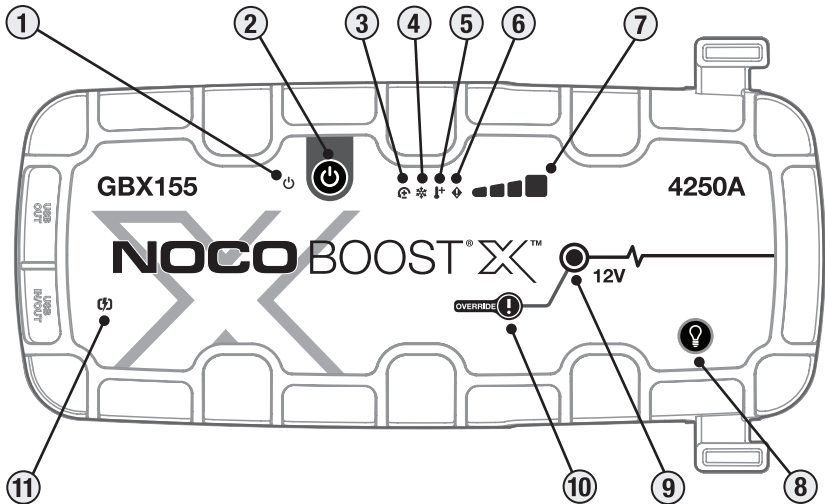

ВЫКАРЫСТОЎВАЙЦЕ ГЭТЫ РЭЖЫМ З АСАБЛІВАЙ АСЦЯРОЖНАСЦЮ. ГЭТЫ РЭЖЫМ ПРЫЗНАЧАНЫ ТОЛЬКІ ДЛЯ 12-ВАЛЬТОВЫХ СВІНЦОВА-КІСЛОТНЫХ АКУМУЛЯТАРАЎ. АДКЛЮЧАНЫЯ ЯК СІСТЭМА ІСКРЫ, ТАК І ЗВАРОТНАЯ ПАЛЯРНАСЦЬ. НАДАВАЙЦЕ АСАБЛІВУЮ УВАГУ ПАЛЯРНАСЦІ АКУМУЛЯТАРА ПЕРАД УКЛЮЧЭННЕМ ГЭТАГА РЭЖЫМУ. НЕ ДАПУСКАЙЦЕ СУТЫКНЕННЯ ЦІ СУМЯШЧЭННЯ СТАНОУЧЫХ І АДМОУНЫХ КЛЕМАЎ АКУМУЛЯТАРА, БО ГЭТА БУДЗЕ ДАВАЦЬ ІСКРУ. ГЭТЫ РЭЖЫМ ВЫКАРЫСТОУВАЕ ВЯЛІКУЮ НАПРУГУ (ДА 4250 АМПЕР), ШТО МОЖА ВЫКЛІКАЦЬ ІСКРУ І ЦЯПЛО ПРЫ КАРЫ-СТАННІ НЕНАЛЕЖНЫМ ЧЫНАМ. КАЛІ ВЫ НЕ УПЭУНЕННЯ У ВЫКАРЫСТАННІ РЭЖЫМА, НЕ УКЛЮЧАЙЦЕ ЯГО І ЗВЕРНІЦЕСЯ ДА ПРАФЕСІЯНАЛУ.



Інтэрфейс

- 1. Святлодыёд сілкавання гарыць** белым колерам пры ўключаным блоке. Будзе гарэць аранжавым пасля 60-секунднага адліку часу чакання, пакуль заціскі не будуць зняты з аўтамабільнага акумулятара альбо GBX155 не будзе адключаны і зноў уключаны.
- 2. Кнопка сілкавання** Націсніце, каб уключыць прыладу «ўключыць» і «выключыць» альбо перазапусціць павышэнне пасля 60-секунднага тайм-аўту.
- 3. Святлодыёд памылкі зваротнай палярнасці** Свеціцца чырвоным, калі выяўлена зваротная палярнасць.
- 4. Святлодыёд Cold (халодна)** Свеціцца ці міргае сінім, калі ўнутраная тэмпература занадта нізкая.
- 5. Святлодыёд Hot (горача)** Свеціцца ці міргае чырвоным, калі ўнутраная тэмпература занадта высокая.
- 6. Святлодыёд памылкі** Мігае «ўключана» і «выключана» ў розных паслядоўнасцях (ад 1 да 6 міргае) для перадачы ўмоў памылак.
- 7. Унутраны ўзровень зарада** акумулятара адзначае ўзровень зарада ўнутранага акумулятара.
- 8. Кнопка рэжыму святла** дазваляе выбіраць сярод 7 светлавых рэжымаў: 100% > 50% > 10% > SOS > Міганне > Строб > Выкл.
- 9. Бустэрны святлодыёд** загараецца белым колерам, калі бустэр актыўны. Калі прылада правільна падключана да акумулятара, GBX155 аўтаматычна выяўляе акумулятар і пераходзіць у бустэрны рэжым (белы святлодыёд мігае пры актыўнай функцыі ручнога скасавання).
- 10. Кнопка ручнога скасавання.** Для ўключэння, націсніце і ўтрымлівайце на працягу трох (3) секунд. **УВАГА: Кнопка адключае рэжым бяспекі і ўручную прымушае актывацыю Бустэра. Толькі для выкарыстання, калі напружанне батарэі занадта нізкае для выяўлення.**
- 11. Святлодыёд хуткай зарадкі** Свеціцца белым, калі актыўная функцыя хуткай зарадкі. Пры памылцы святлодыёд хуткай зарадкі становіцца чырвоным (цвёрды / міргае).

Пошук няспраўнасцяў

	Памылка	Прычына / Рашэнне
	Працяглы Красны Колер	Вьяўленая зваротная палярнасць. /Памяняйце месцамі заціскі падлучэння да акумулятара.
	1 (адна) ўспышка	Вьяўлена кароткае замыканне на зацісках для акумулятара. / Адключыце ўсе нагрукі, паўторна падлучыце заціскі да акумулятара.
	2 (дзве) ўспышкі	Высокае напружанне, вьяўленае на зацісках (GBX155 падключаны да сістэмы напружання больш за 12 В, напрыклад 24 В).
	3 (тры) ўспышкі	Вьяўленая няспраўная ячэйка акумулятара. / Адмова ячэйкі ўнутранага акумулятара падчас зарадкі.
	Чатырохразовая (4) успышка	Памылка часу чакання зарада (г.зн. GBX155 занадта доўга зараджаецца).
	Палавая (6) Успышка	Зваротная зарадка вьяўляецца ў GBX155 праз заціскі ў рэжыме ўзмацнення (г.зн. GBX155 знаходзіцца ў рэжыме ручной адмены, а затым падлучаецца да сістэмы большай за 12В, напрыклад 24В).
	Святлодыёд перагрэву: не міргае	Апарат цалкам працаздольны, але набліжаецца да верхняй тэмпературнай мяжы. /Дазвольце блоку астыць.
	Святлодыёд перагрэву: міргае	Прылада занадта гарачая для запуску, у гэтым стане даступны толькі ліхтарык. / Дайце прыладзе астыць.
	Святлодыёд холада: не мігае	Выраб цалкам працаздольны, але набліжаецца да ніжняй мяжы тэмпературы. / Дазвольце блоку нагрэцца.
	Святлодыёд холада: мігае	Прылада занадта халодная, каб перайсці ў старт, у гэтым стане даступны толькі ліхтарык / Дайце прыладзе разагрэцца.
	Перарывістае чырвонае святло	Пры зарадцы прылады правярце пашкоджанне кабеля або зараднай прылады. Пры зарадцы прылады USB-C правярце наяўнасць пашкоджанняў у кабелі / прыладзе. Калі праблема не знікае, звярніцеся ў службу падтрымкі NOCO.
	Працяглы Красны Колер	Падлучанае зарадная прылада несумяшчальнае. / Адключыце USB-кабель, выключыце / уключыце прыбор, выкарыстоўвайце іншае зарадная прылада.

Тэхнічныя характарыстыкі

Унутраны акумулятар: 99Wh Літый-іённы

Пікавы нааўны ток: 4250A

Працоўная тэмпература: Ад -20°C да +50°C

Температура зарадкі: Ад 0°C да +40°C

Тэмпература захоўвання: -20°C да + 50°C (сярэдня тэмп.)

USB-C (уваход): 5V 1.5A/9V 3A/12V 3A/15V 3A/20V 3A

USB-C (выхад): 5V 3A/9V 3A/12V 3A/15V 3A/20V 3A

USB (выхад): 5 В пастаяннага току, макс. 2,1 A/10 Вт

Кожух корпуса: IP65 (парты замкнёныя)

Астуджэнне: Натуральная канвекцыя

Памеры (Д x Ш x В): 30,6 x 16,3 x 6,9 Сантыметр

Вага: 2,6 Кіламетры (5,82 lb)

Кампанія NОСО прадастаўляе гарантыю на вырабы тэрмінам Адзін (1) год.

ВАЖНА: ПРЫ ВЫКАРЫСТАННІ ГЭТАГА ВЫРАБУ ВЫ ЗГАДЖАЕЦЕСЯ З УМОВАМІ АДНАГАДОВАЙ (1) АБМЕЖАВАНАЙ ГАРАНТЫІ NОСО («ГАРАНТЫЯ»), ВЫЗНАЧАНАЙ НІЖЭЙ. НЕ ВЫКАРЫСТОЎАЦЬ ВЫРАБ, ПАКУЛЬ УМОВЫ ГАРАНТЫІ НЕ БЫЛІ ПРАЧЫТАНЫЯ. КАЛІ ВЫ НЕ ЗГОДНЫЯ З УМОВАМІ ГАРАНТЫІ, НЕ ВЫКАРЫСТОЎАЙЦЕ ВЫРАБ І ПАВЯРНІЦЕ ЯГО.

ГЭТАЯ ГАРАНТЫЯ ДАЕ ВАМ ПЭЎНЫЯ ЮРЫДЫЧНЫЯ ПРАВЫ, І ВЫ МОЖАЦЕ МЕЦЬ ІНШЫЯ ПРАВЫ, ЯКІЯ ЗАЛЕЖАЦЬ АД ШТАТА, КРАІНЫ АБО ПРАВІНЦЫІ. АКРАМЯ ДАЗВОЛЕНАГА ЗАКОНАМ, NОСО НЕ ВЫКЛЮЧАЕ, НЕ АБМЯЖОЎВАЕ І НЕ ПРЫПЫНЯЕ ІНШЫЯ ПРАВЫ, ЯКІЯ ВЫ МОЖАЦЕ МЕЦЬ, УКЛЮЧАЮЧЫ ТЫЯ, ЯКІЯ МОГУЦЬ УЗНІКНУЦЬ У ВЫНІКУ НЕАДПАВЕДНАСЦІ ДАГАВОРА ПРодажу. ДЛя ПОЎНАГА РАЗУМЕННЯ СВАІХ ПРАВОЎ ВЫ ПАВІННЫ ЗВЕРНУЦЦА ДА ЗАКОНАЎ ВАШАГА ШТАТА, КРАІНЫ АБО ПРАВІНЦЫІ.

У МЕРЫ, ДАЗВОЛЕНАЙ ЗАКОНАМ, ГЭТАЯ ГАРАНТЫЯ І ВЫКЛЮЧНЫЯ МЕРЫ ПРАВАВОЙ АБАРоны З'яўляюцца выключнымі і замяняюць усе іншыя гарантыі, меры і ўмовы, вусныя, пісьмовыя, статутныя, нааўныя або якія мяркуюцца. Кампанія NОСО адмаўляецца ад усіх законных гарантыі і гарантыі, якія мяркуюцца, уключаючы, не абмяжоваючыся гарантыямі прыдатнасці для пэўных мэт, і таксама гарантыі ад схаваных або яўных дэфектаў у меры, дазволенай законам. Паколькі ад такіх гарантыі нельга адмовіцца, кампанія NОСО абмяжуе тэрмін і срокі дзеяння гэтых гарантыі, на розгляд кампаніі NОСО, рамонтам або замянай прадуктаў, апісаных ніжэй. У некаторых штатах, краінах і правінцыях не дапускаюцца абмежаванні дзеяння гарантыі, якія мяркуюцца, або ўмоу, таму апісанае вышэй абмежаванне можа да вас не прымяняцца.

Компанія NOCO прадастаўляе гарантыю на Вырабы пад брэндам NOCO, якія змяшчаюцца ў арыгінальнай упакоўцы («Выраб NOCO»), на адсутнасць дэфектаў матэрыялаў і вырабу пры звычайным выкарыстанні ў адпаведнасці з апублікаванымі рэкамендацыямі кампаніі NOCO на працягу АДНАГО (1) ГОДА з даты першапачатковай рознічнай пакупкі, або даты дастаўкі канчатковым спажываем-пакупнікам («Гарантыйны перыяд»). Апублікаваныя рэкамендацыі NOCO уключаюць, але не абмяжоўваюцца інфармацыяй, якая змяшчаецца ў гэтай гарантыі, тэхнічных характарыстыках і кіраўніцтве карыстальніка. Для канчатковых пакупнікоў у Еўрапейскім саюзе (ЕС), Еўрапейскай зоне свабоднага гандлю (EFTA), Паўночнай Ірландыі або Вялікабрытаніі гарантыйны перыяд можа падоўжыцца мінімум да ДВУХ (2) ГАДОУ. У НЕКАТОРЫХ ШТАТАХ, КРАІНАХ АБО ПРАВІНЦЫЯХ НАЦЫЯНАЛЬНАЕ ЗАКАНАДАЎСТВА МОЖА ДАВАЦЬ БОЛЬШ ПАШЫРАНЫЯ ГАРАНТЫЙНЫЯ ПЕРЫЯДЫ. Такім чынам, перавагі Абмежаванай гарантыі прызначаны для далаўнення, а не замены правоў, прадугледжаных законамі аб абароне правоў спажываўцоў.

КАМПАНІЯ NOCO НЕ НЯСЕ АДКАЗНАСЦІ ЗА ЛЮБЫЯ СПЕЦЫЯЛЬНЫЯ, ВЫПАДКОВЫЯ, ПАСЛЯДОЎНЫЯ АБО ПРЫКЛАДНЫЯ ШКОДЫ, ЯКІЯ ЎЗНІКАЮЦЬ Ў ВЫНІКУ ПАРУШЭННЯ ГАРАНТЫІ АБО УМОВЫ, АБО ПА ЛЮБЫХ ІНШЫХ ПРАВАВЫХ ТЭОРЫЯХ, ЯКІЯ УКЛЮЧАЮЦЬ, АЛЕ НЕ АБМЯЖОЎАЮЦЦА ІМІ, СТРАТЫ ПРЫБЫТКУ, СТРАТЫ ДАХОДУ, СТРАТЫ БІЗНЕСУ, ШКОДУ МАЁМАСЦІ, ТРАУМЫ АБО ЛЮБЫЯ АДНАЧАСОВЫЕ АБО ЎСКОСНЫЯ СТРАТЫ АБО ШКОДЫ.»

Гэтая гарантыя не падлягае перадачы і не пакрывае выдаткі на зваротную ўпакоўку і транспартаванне. Гэтая гарантыя не распаўсюджваецца на: (а) пашкоджанні, выкліканыя аварыяй, злоўжываннем, няправільным выкарыстаннем, агнём, кантактам з вадкасцю або іншымі знешнімі прычынамі; (б) няправільным абыходжаннем, няправільнай устаноўкай, унясеннем змяненняў у канструкцыю, разборкай або спробай несанкцыянаванага рамонту; (в) касметычных пашкоджаннях, напрыклад, увагнутасці або драпіны, якія не ўплываюць на функцыянальнасць Вырабу; (г) пашкоджаннях, выкліканыя эксплуатацыяй Вырабу па-за межамі апублікаваных рэкамендацый кампаніяй NOCO; (д) дэфекты, выкліканыя звычайным зносам або іншым чынам з-за нармальнага старэння Вырабу; або (е) калі любы серыйны нумар быў выдалены з Вырабу або сапсаваны.

Калі на працягу Гарантыйнага перыяду вы падаеце прэтэнзію, кампанія NOCO па сваім меркаванні: (а) адрамантуе Выраб, які прайшоў праверку і адпавядае нашым функцыянальным патрабаванням; (б) заменіць Выраб іншым вырабам той жа мадэлі (або з вашай згоды вырабам, які мае такія ж або па сутнасці падобныя функцыі, што і арыгінальны Выраб - напрыклад, іншая мадэль з такімі ж функцыямі), які з'яўляецца новым або падобным на новы і быў пратэставаны і прайшоў нашыя функцыянальныя выпрабаванні; або (в) павярне кошт пакупкі. Для апрацоўкі прэтэнзій па абмежаванай гарантыі нам патрабуецца пэўная інфармацыя, у тым ліку доказ пакупкі. Каб падаць прэтэнзію па абмежаванай гарантыі, звярніцеся ў службу падтрымкі кампаніі NOCO па адрасе:

(Web)	https://no.co/support	(UK)	+44 20 4520 7738	(AU)	+61 2 4062 0068
(Email)	support@no.co				
(US/CA/MX)	+1.800.456.6626	(EU)	+31 20 214 0047	(JP)	+81 3 6893 3017

NOCO BOOST® X™

GBX155



НЕБЕЗПЕКА

Посібник користувача та гарантія



ПЕРЕД ВИКОРИСТАННЯМ ЦЬОЇ ПРОДУКЦІЇ УВАЖНО ПРОЧИТАЙТЕ ВСЮ ІНФОРМАЦІЮ ЩОДО ТЕХНІКИ БЕЗПЕКИ. Недотримання цих інструкцій із техніки безпеки може спричинити **УРАЖЕННЯ ЕЛЕКТРИЧНИМ СТРУМОМ, ВИБУХ, ПОЖЕЖУ**, що в результаті може призвести до **СЕРЬОЗНИХ ТРАВМ, СМЕРТІ** чи **ПОШКОДЖЕННЯ МАЙНА**.



Ураження електричним струмом. Дана продукція є електричним пристроєм, використання якого може призвести до ураження електричним струмом і спричинити серйозні травми. Не перерізайте кабелі живлення. Не занурюйте пристрій у воду та не намочуйте його.



Вибух. Використання несумісного чи пошкодженого акумулятора, а також залишення його без нагляду разом із пристроєм може призвести до вибуху. Під час використання не залишайте пристрій без нагляду. Не намагайтеся запустити пошкоджений чи замерзлий акумулятор. Пристрій слід використовувати лише з акумуляторами рекомендованого вольтажу. Використовуйте пристрій у добре провітрюваних приміщеннях.



Пожежа. Дана продукція є електричним пристроєм, який виділяє тепло і може спричинити опіки. Не накривайте пристрій. Під час використання пристрою не куріть та не використовуйте будь-яке джерело електричної іскри чи вогню. Тримайте пристрій подалі від легкозаймистих матеріалів.



Пошкодження очей. Під час роботи з пристроєм використовуйте захисні окуляри. Акумулятори можуть вибухнути та спричинити появу летючих уламків. Кислота в акумуляторі може призвести до пошкодження очей і шкіри. У разі її потраплення в очі чи на шкіру, промийте уражену ділянку великою кількістю води та негайно зверніться до токсиколога.



Вибухові гази. Безпосередня робота зі свинцево-кислотним акумулятором є небезпечною. Під час звичайної роботи акумулятори виробляють вибухові гази. Щоб зменшити ризик вибуху акумулятора, дотримуйтеся всіх іструкцій із техніки безпеки, а також інструкцій, вказаних виробником акумулятора та виробником будь-якого обладнання, яке буде використовуватися безпосередньо з акумулятором. Перегляньте попереджувальні маркування на цих пристроях і на двигуні.

Українська

Для отримання додаткової
інформації та підтримки
відвідайте:

www.noco.co/support

Важливі застереження щодо техніки безпеки

УВАГА:

Ручний режим відключає всі заходи безпеки. Неправильне використання та/або ігнорування наших рекомендацій з використання може призвести до травм або смерті та позбавить вас гарантії. Загроза пожежі, вибуху та опіків. Не розбирайте, не ламайте і не нагрівайте вище 60°C (140°F) та не спалюйте. Цей пристрій призначений для тимчасового використання на відкритому повітрі. При користуванні цим пристроєм у вологих умовах слід дотримуватися розумної обережності.

ЗАСТЕРЕЖЕННЯ:

Не перезаряджайте внутрішній акумулятор. Дивіться інструкцію Ручний режим. Не паліть, не запалюйте сірник і запобігайте появі іскор поблизу блоку живлення. Заряджайте внутрішній акумулятор лише у добре провітрюваному приміщенні, коли він не використовується.

УВАГА:

Небезпека травмування людей. Не використовуйте цей пристрій якщо шнур живлення або кабелі акумулятора будь-яким чином пошкоджені. Цей пристрій не призначений для використання в комерційному об'єкті з надання ремонтних послуг. Цей пристрій призначений для зберігання в приміщенні, коли він не використовується. Цей пристрій не слід зберігати і залишати на відкритому повітрі, коли він не використовується.

Особисті заходи безпеки. Використовуйте пристрій лише за призначенням. Важливо, щоб неподалік перебувала особа, яка могла би прийти вам на допомогу в разі надзвичайної ситуації. На випадок ураження кислотою акумулятора потрібно мати поблизу запас чистої води та мила. Під час роботи поблизу акумулятора використовуйте захисні окуляри та одяг. Завжди мийте руки після безпосередньої роботи з акумулятором та іншими відповідними матеріалами. Забороняється носити та користуватися будь-якими металевими предметами під час роботи з акумулятором, у тому числі інструментами, годинниками чи прикрасами. При потрапленні металу на акумулятор може виникнути іскра чи коротке замикання, що може призвести до ураження електричним струмом, пожежі або вибуху і спричинити травму, смерть чи пошкодження майна. **Неповнолітні особи.** Якщо Покупець придбав цей пристрій для використання неповнолітніми особами, то перед використанням доросла особа, яка придбала пристрій, повинна надати детальні інструкції та застереження будь-якій неповнолітній особі. В іншому випадку вся відповідальність лягає на Покупця, який тим самим знімає відповідальність із компанії NOCO за будь-яке неналежне чи неправильне використання пристрою неповнолітніми особами. **Небезпека задущення.** Аксесуари можуть призвести до задущення дітей. Не залишайте дітей без нагляду разом із пристроєм чи будь-якими аксесуарами. Ця продукція не є іграшкою. **Переміщення.** Переміщайте пристрій дуже обережно. Пристрій можна пошкодити при ударі. Не використовуйте пристрій за наявності пошкоджень, які включають, серед іншого, тріщини корпусу чи пошкоджені кабелі. Не використовуйте пристрій при пошкодженні кабелю живлення. Вологість і рідини можуть пошкодити пристрій. Не розташовуйте пристрій чи будь-які електричні компоненти поблизу рідин. Зберігайте та використовуйте пристрій у сухому приміщенні. Не використовуйте пристрій, якщо він вологий. Якщо пристрій намокне під час роботи, від'єднайте його від акумулятора та негайно припиніть використання. Не від'єднуйте пристрій шляхом витягнення кабелів. **ПОПЕРЕДЖЕННЯ:** Гаряча поверхня, дочекайтеся, поки пристрій охолоне, перш ніж працювати. **Модифікації.**

Не намагайтеся переробляти, ремонтувати чи здійснювати будь-які модифікації пристрою. Розбирання пристрою може призвести до травм, смерті чи пошкодження майна. У разі пошкодження, несправності чи намокання пристрою припиніть його використання та зверніться до компанії NOCO. Будь-які модифікації продукту припиняють дію вашої гарантії. **Аксесуари.** Цей пристрій можна використовувати лише з аксесуарами від компанії NOCO. Компанія NOCO не несе відповідальності за безпеку користувача чи шкоду, заподіяну під час використання аксесуарів, не затверджених компанією NOCO. **Розміщення.** Не допускайте контакту акумуляторної кислоти з пристроєм. Не використовуйте пристрій у замкнутих чи погано провітрюваних приміщеннях. Не розміщуйте акумулятор зверху на пристрої. Розміщуйте закінчення кабелів таким чином, щоб уникнути випадкового пошкодження під час руху деталей автомобіля (у тому числі капота і дверця), деталей двигуна (у тому числі лопатей вентилятора, ременів і блоків) або будь-чого, що становить небезпеку, яка може спричинити травму чи смерть. **Робочі температури.** Цей пристрій призначений для роботи при температурі наколишнього середовища від -20°C до $+50^{\circ}\text{C}$. Не використовуйте пристрій поза цим діапазоном температур. Не намагайтеся запустити замерзлий акумулятор. У разі надмірного нагрівання акумулятора негайно припиніть використання пристрою. **Зберігання.** Не використовуйте та не зберігайте пристрій у місцях з надмірною концентрацією пилу чи аерозольних речовин. Зберігайте пристрій на рівнях, безпечних поверхнях без ризику падіння. Зберігайте пристрій у сухих приміщеннях. Пристрій слід зберігати при температурі від -20°C до $+50^{\circ}\text{C}$ (Середня температура від 0°C до $+25^{\circ}\text{C}$). У жодному разі не перевищуйте температурного показника у 80°C . **Сумісність.** Пристрій є сумісним лише з 12-вольтними свинцево-кислотними акумуляторами. Не намагайтеся використовувати пристрій із будь-яким іншим типом акумулятора. Запуск акумулятора іншого типу може призвести до травм, смерті чи пошкодження майна. Перш ніж запускати акумулятор, зверніться до його виробника. Не намагайтеся запустити акумулятор, не пересвідчившись у відповідності типу та вольтажу акумулятора. **Акумулятор.** Вбудований літій-іонний акумулятор у пристрої повинен замінюватися лише компанією NOCO, а після використання його потрібно переробити або утилізувати окремо від побутових відходів. Не намагайтеся замінити акумулятор самостійно та не торкайтеся пошкодженого чи протікаючого літій-іонного акумулятора. Ніколи не викидайте акумулятор разом із побутовими відходами. Поміщення акумуляторів разом із побутовими відходами є незаконним відповідно до державних і федеральних екологічних законів і норм. Використані акумулятори завжди слід відправляти в місцевий центр утилізації акумуляторів. Якщо акумулятор пристрою надто гарячий, виділяє запах, деформований, пошкоджений або під час роботи проявляє себе незвично, негайно припиніть його використання та зверніться до компанії NOCO. **Зарядка акумулятора.** Заряджайте пристрій за допомогою зарядного кабелю USB-C або 12В автомобільного зарядного пристрою, що йдуть в комплекті. NOCO не рекомендує використовувати сторонні USB-C кабелі та адаптери живлення та не несе відповідальності за пошкодження, травми та/або смерть під час використання сторонніх зарядних пристроїв. Будьте обережні при використанні адаптерів живлення низької якості, оскільки вони можуть становити серйозну електричну небезпеку, яка може призвести до травм та/або смерті людини, пошкодження пристрою та майна. Використання пошкоджених кабелів або зарядних пристроїв, або заряджання при наявності вологи може призвести до ураження електричним струмом. Використання універсальних або сторонніх адаптерів живлення може скоротити термін служби вашого пристрою і призвести до несправності виробу. NOCO не несе відповідальності за безпеку користувача під час використання аксесуарів або приладдя, що не затверджено NOCO. Використовуйте адаптер живлення USB для заряджання пристрою, переконайтесь, що вилка змінного струму повністю вставлена в адаптер, перш ніж підключити його до розетки. Під час звичайного використання адаптери живлення можуть нагріватися, а тривалий контакт зі шкірою може спричинити тілесні ушкодження. Слідкуйте, щоб адаптери живлення мали достатню вентиляцію, коли ви ними користуєтесь. Щоб забезпечити максимальний термін служби акумулятора, уникайте заряджання пристрою протягом більше як тижня, оскільки перезаряджання може скоротити час роботи акумулятора. З часом пристрій, що не використовується, розрядиться і перед використанням його потрібно зарядити. Відключіть пристрій від джерел живлення, коли він не використовується. Використовуйте пристрій лише за призначенням. **Медичні пристрої.** Пристрій може випромінювати електромагнітні поля. Пристрій містить магнітні компоненти, які можуть перешкоджати роботі кардіостимуляторів, дефібриляторів та інших медичних пристроїв. Такі електромагнітні поля можуть перешкоджати роботі кардіостимуляторів чи інших медичних пристроїв. У разі, якщо ви використовуєте будь-який медичний пристрій, у тому числі кардіостимулятор, проконсультуйтеся зі своїм лікарем, перш ніж використовувати даний пристрій. Якщо у вас виникають підозри, що даний пристрій може

перешкоджати роботі певного медичного пристрою, негайно припиніть його використання та проконсультуйтеся зі своїм лікарем. **Медичний стан.** У разі, якщо у вас є проблеми зі здоров'ям (які включають, серед іншого, епілептичні напади, провали в пам'яті, перевтому очей чи головні болі), і ви вважаєте, що даний пристрій може негативно вплинути на нього, проконсультуйтеся зі своїм лікарем, перш ніж використовувати пристрій. Використання інтегрованого потужного ліхтаря є небезпечним у разі чутливості до світла. Використання світла в режимі імпульсної лампи може спричинити епілептичні напади в людей із світлочутливою епілепсією, що може призвести до серйозних травм чи смерті. **Світло.** Прямий погляд на ліхтар може спричинити постійну втрату зору. Пристрій оснащено світлодіодною фокусною лампою з високою світловіддачею, яка випромінює потужний промінь світла на найвищому рівні. **Очищення.** Перед здійсненням технічного обслуговування чи очищення від'єднайте пристрій від джерела живлення. У разі, якщо на пристрій потрапила рідина чи будь-який забруднювач, негайно протріть і висушіть його. Використовуйте м'яку, безворсову тканину (мікрофібру). Уникайте потрапляння вологи в отвори. **Вибухонебезпечне середовище.** Дотримуйтеся всіх знаків та інструкцій. Не використовуйте пристрій у приміщенні з потенційно вибухонебезпечним середовищем, у тому числі в місцях заправки або місцях, де знаходяться хімічні речовини або дрібні часточки, наприклад, зерно, пил чи металевий порошок. **Діяльність, що призводить до серйозних наслідків.** Цей пристрій не призначений для використання в тих випадках, коли його несправність може призвести до травм, смерті або ж завдати серйозної шкоди навколишньому середовищу. **Радіочастотні перешкоди.** Пристрій розроблено, протестовано та виготовлено відповідно до правил, що регулюють виділення радіочастот. Такі виділення, спричинені пристроєм, можуть негативно вплинути на роботу іншого електронного обладнання та призвести до його несправності. **Номер моделі: GBX155.** Цей пристрій відповідає частині 15 правил Федеральної комісії зі зв'язку. Його робота залежить від двох наступних умов: (1) цей пристрій не повинен створювати шкідливих перешкод; (2) цей пристрій повинен приймати будь-які перешкоди, у тому числі ті, які можуть спричинити збої в роботі. **ПРИМІТКА:** Це обладнання було протестовано та визнано таким, що відповідає обмеженням класу А цифрових пристроїв відповідно до частини 15 правил Федеральної комісії зі зв'язку. Ці обмеження призначені для забезпечення належного захисту від шкідливих перешкод, у разі комерційного використання обладнання. Це обладнання виробляє, використовує та виділяє радіочастоти і, в разі недотримання інструкцій з експлуатації та встановлення, воно може спричинити шкідливі перешкоди для радіозв'язку. Використання цього обладнання в житлових зонах імовірно спричинить шкідливі перешкоди, в такому разі користувач буде змушений виправити наслідки перешкод за власні кошти.

Спосіб використання

Крок 1: Зарядка пристрою GBX155.

GBX155 поставляється частково зарядженим і перед використанням його потрібно повністю зарядити. Підключіть GBX155 за допомогою зарядного кабелю USB-C або 12В автомобільного зарядного пристрою, що йдуть в комплекті, до порту USB-C IN/OUT. Його можна заряджати від будь-якого USB-порту з живленням, наприклад, адаптера змінного струму, автомобільного зарядного пристрою, ноутбука тощо. Порт USB-C IN/OUT використовує технологію Power Delivery 3.0, здатну приймати/доставляти до 60Вт. Час зарядки GBX155 відрізнятиметься від рівня розряду та використовуваного джерела живлення. Фактичні результати можуть відрізнятися через стан акумулятора.

Час повторної зарядки:	Номінальні параметри зарядного пристрою:
64h	2,5W
32h	5W
16h	10W

Під час повторної зарядки рівень заряджання внутрішнього акумулятора вказують світлодіодні індикатори зарядки. На світлодіодних індикаторах повільно блиматимуть "Увімкнено (On)" та "Вимкнено (Off)" і вони почнуть світитися, поки всі чотири світлодіодні індикатори зарядки не ввімкнуться. Коли акумулятор заряджено повністю, засвітиться зелений світлодіодний індикатор 100%, а світлодіодні індикатори зарядки 25%, 50% і 75% вимкнуться. Час від часу зелений світлодіодний індикатор 100% блиматиме, вказуючи, що відбувається підтримання зарядки.

Швидка зарядка.

GBX155 оснащено технологією швидкої зарядки, що дозволяє заряджати його при швидкості до 60 Вт. Для повноцінного використання цієї функції потрібен сумісний зарядний пристрій, що підтримує передачу живлення до 60Вт через USB-C з технологією Power Delivery 3.0. Індикатор швидкої зарядки буде горіти коли швидкість заряду перевищує 15Вт, що вказує на активний стан USB Power Delivery 3.0.

Автомобільний зарядний пристрій.

Найефективніший спосіб заряджання GBX155 - це використання автомобільного зарядного пристрою NOCO. ПРИМІТКА: Транспортний засіб повинен бути увімкненим / запущеним, щоб автозарядний пристрій швидко заряджав пристрій.

Джерело живлення.

Під час заряджання USB-пристроїв важливо спочатку включити пристрій GBX155, а потім підключити заряджається USB-пристрій. ПРИМІТКА. Якщо пристрій GBX155 спочатку не ввімкнено, він буде відводити живлення від USB-пристрою, якщо він сумісний з DRP. Щоб зарядити GBX155 за допомогою пристрою, сумісного з DRP (наприклад, телефону, ноутбук, акумулятора), переконайтеся, що GBX155 вимкнено, перш ніж встановлювати кабельне з'єднання між GBX155 та пристроєм DRP.

Крок 2: Підключення до акумулятора

Уважно прочитайте та зрозумійте посібник користувача транспортного засобу щодо конкретних заходів безпеки та рекомендованих методів для запуску транспортного засобу за допомогою пускового пристрою. Визначте напругу та хімічний склад акумулятора, звернувшись до посібника користувача вашого акумулятора до використання цього пристрою. GBX155 призначений для запуску лише 12-вольтових свинцево-кислотних акумуляторів. Перш ніж підключити до акумулятора, переконайтеся, що у вас 12-вольтовий свинцево-кислотний акумулятор. GBX155 не підходить для будь-якого іншого типу акумуляторів. Визначте правильну полярність клем на акумуляторі. Плюсова клемма акумулятора зазвичай позначена цими літерами або символом (POS, P, +). Мінусова клемма акумулятора зазвичай позначена цими літерами або символом (NEG, N, -). Не підключайте до карбюратора, ліній подачі палива або тонких деталей з листового металу. Наведені нижче інструкції стосуються системи з мінусовим заземленням (найчастіше). Якщо ваш автомобіль має плюсове заземлення (дуже рідко), ознайомтеся з посібником транспортного засобу, щоб отримати відповідні інструкції для запуску.

1. Підключіть плюсовий (червоний) затискач до плюсової (POS, P, +) клеми акумулятора та мінусовий (чорний) затискач до мінусової (NEG, N, -) клеми акумулятора або шасі автомобіля.

Рівень внутрішнього акумулятора



25% 50% 75% 100%

Швидка зарядка.

Час повторної зарядки:	Номинальні параметри зарядного пристрою:
2,7h	60W

Автомобільний зарядний пристрій.

Час повторної зарядки:	Номинальні параметри зарядного пристрою:
2,7h	60W

Крок 3: **Запуск від зовнішнього джерела**

1. Перш ніж запускати автомобіль від зовнішнього джерела, переконайтеся, що всі електричні навантаження на автомобіль (ліхтарі, радіо, кондиціонер тощо) вимкнено.

2. Натисніть кнопку Power, щоб почати запуск від пускового пристрою, і всі індикатори блимнуть один раз. Якщо ви правильно підключені до акумулятора, загориться білий індикатор запуску (Boost), а індикатори заряду акумулятора будуть блимати один за одним. Зворотний відлік часу у 60 секунд розпочнеться, як тільки буде виявлено акумулятор.

3. Спробуйте завести транспортний засіб. Більшість транспортних засобів відразу заведуться. Якщо транспортний засіб не заведеться відразу, зачекайте 20-30 секунд і спробуйте знову. Після завершення 60 секунд пристрій потрібно вимкнути, а потім знову увімкнути, щоб розпочати нову послідовність запуску від пускового пристрою. Не робіть більше п'яти (5) послідовних запусків протягом п'ятнадцяти (15) хвилин. Дайте GBX155 відпочити протягом п'ятнадцяти (15) хвилин, перш ніж спробувати запустити автомобіль знову.

4. Після запуску автомобіля вимкніть пристрій, від'єднайте затискачі від акумулятора та заберіть GBX155.

60-секундний зворотний відлік часу.

Щойно буде виявлено акумулятор, почнеться зворотний відлік часу у 60 секунд. По закінченні 60 секунд функцію запуску буде відключено. Індикатор запуску вимкнеться, а індикатори внутрішнього заряду вказуватимуть поточний рівень заряду пристрою. Щоб скинути функцію запуску, натисніть кнопку живлення, щоб вимкнути пристрій. Знову натисніть кнопку живлення, щоб увімкнути пристрій та перезапустити функцію запуску.

УВАГА.

60-СЕКУНДНИЙ ЗВОРОТНИЙ ВІДЛІК ЧАСУ ВИМКНЕНО ПІД ЧАС ВИКОРИСТАННЯ РУЧНОГО РЕЖИМУ. У РУЧНОМУ РЕЖИМІ ЖИВЛЕННЯ БУДЕ ПОДАВАТИСЯ І НАДАЛІ. РЕКОМЕНДУЄТЬСЯ ВИМКНУТИ ПУСКОВИЙ ПРИСТРІЙ ВІДРАЗУ ПІСЛЯ ЗАПУСКУ ТРАНСПОРТНОГО ЗАСОБУ, ЩОБ МАКСИМІЗУВАТИ КІЛЬКІСТЬ ЗАПУСКІВ.

Низьковольтні акумулятори та ручне розблокування

Пристрій GBX155 розроблено для запуску свинцево-кислотних акумуляторів від 3 до 12 вольт. Якщо ваш акумулятор має менше 3 вольт, світлодіодний індикатор функціонування вимкнеться ("Off"). Це означатиме, що пристрій GBX155 не відчуває акумулятор. Якщо вам все ж потрібно запустити акумулятор, вольтаж якого становить менше 3 В, тоді існує функція ручного розблокування, яка вимушено увімкне функцію запуску.

УВАГА.



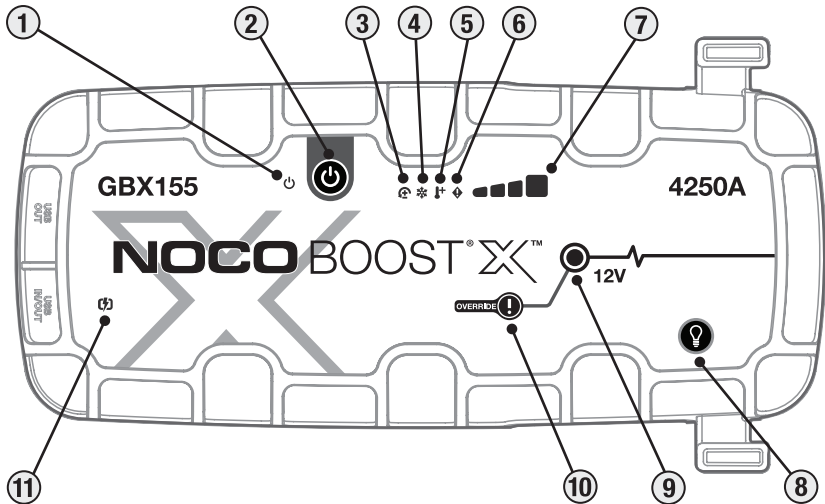

ВИКОРИСТОВУЙТЕ ЦЕЙ РЕЖИМ НАДЗВИЧАЙНО ОБЕРЕЖНО. ЦЕЙ РЕЖИМ ПРИЗНАЧЕНО ЛИШЕ ДЛЯ 12-ВОЛЬТНИХ СВИНЦЕВО-КИСЛОТНИХ АКУМУЛЯТОРІВ. ФУНКЦІЇ ЗАХИСТУ ВІД ІСКРЕННЯ ТА ЗМІНИ ПОЛЯРНOSTІ Є ВИМКНЕНІ. ПЕРЕД ВИКОРИСТАННЯМ ЦЬОГО РЕЖИМУ ЗВЕРНІТЬ ОСОБЛИВУ УВАГУ НА ПОЛЯРНІСТЬ НА АКУМУЛЯТОРІ. НЕ ДОЗВОЛЯЙТЕ ПОЗИТИВНОМУ ТА НЕГАТИВНОМУ АКУМУЛЯТОРНИМ ЗАТИСКАЧАМ ТОРКАТИСЯ ОДИН ОДНОГО, ЩОБ УНИКНУТИ ІСКРЕННЯ. ЦЕЙ РЕЖИМ ВИКОРИСТОВУЄ СИЛЬНИЙ СТРУМ (ДО 4250 А), ЩО МОЖЕ СПРИЧИНИТИ ІСКРЕННЯ ТА НАДМІРНЕ ТЕРМОУТВОРЕННЯ В РАЗІ НЕПРАВИЛЬНОГО ВИКОРИСТАННЯ. ЯКЩО ВИ НЕ ВПЕВНЕНІ В ДОЦІЛЬНОСТІ ВИКОРИСТАННЯ ЦЬОГО РЕЖИМУ, НЕ НАМАГАЙТЕСЯ РОБИТИ ЦЬОГО ТА ЗВЕРНІТЬСЯ ЗА ФАХОВОЮ ДОПОМОГОЮ.



Інтерфейс

- 1. Світлодіодний індикатор живлення** світиться білим кольором, коли пристрій увімкнено ("On"). Загориться помаранчевим кольором після 60-секундного зворотного відліку, поки затискачі не будуть зняті з автомобільного акумулятора або GBX155 знову не вимкне живлення та не увімкне його.
- 2. Натисніть кнопку живлення,** Натисніть, щоб увімкнути та вимкнути пристрій або перезапустити підсилення після 60-секундного таймауту.
- 3. Індикатор помилки зворотної полярності** Світиться червоним, якщо виявлено зворотну полярність.
- 4. Світлодіодний індикатор охолодження** Постійно світиться або блимає синім, коли внутрішня температура занадто низька.
- 5. Світлодіодний індикатор нагріву** Постійно світиться або блимає червоним, коли внутрішня температура занадто висока.
- 6. Світлодіодний індикатор помилки** Блимає "увімкнено" та "вимкнено" у різних послідовностях (від 1 до 6 блимає) для передачі умов помилки.
- 7. Рівень внутрішнього акумулятора** вказує рівень зарядки внутрішнього акумулятора.
- 8. Кнопка режиму підсвічування.** Вмикає над'яскраве світлодіодне підсвічування в 7 режимах: 100% > 50% > 10% > SOS > Блимання > Імпульс > Вимкнено ("Off").
- 9. Світлодіодний індикатор функціонування світиться білим кольором,** коли пристрій активовано. Якщо пристрій GBX155 підключено до акумулятора правильно, він автоматично відчує акумулятор і активується (світлодіодний індикатор почне блимати білим кольором, коли активовано функцію ручного розблокування).
- 10. Кнопка ручного розблокування.** Щоб активувати, натисніть та утримуйте протягом трьох (3) секунд. **УВАГА: Вимикає захист і вмикає ("On") примусовий запуск. Тільки для використання, коли напруга акумулятора занадто низька для виявлення.**
- 11. Індикатор швидкої зарядки** Світиться білим, коли швидка зарядка активна. Світлодіод швидкого заряджання стає червоним (постійно / блимає), коли виникає помилка.

Проблеми та способи їх вирішення

	Помилка	Причина/Рішення
	Світлиться Червоним Кольором	Виявлено зворотну полярність. / Обміняйте місцями затискачі до акумулятора.
	Одиничний (1) спалах	Виявлено коротке замикання на затискачах акумулятора. / Приберіть усе, підключіть затискачі до акумулятора повторно.
	Подвійний (2) спалах	Висока напруга, виявлена на затискачах (GBX155 підключений до системи напруги більше 12 В, наприклад 24 В).
	Потрійний (3) спалах	Виявлено несправний елемент акумулятора. / Коли під час зарядки вийшов з ладу внутрішній елемент акумулятора.
	Четверний (4) спалах	Помилка часу очікування заряду (тобто GBX155 занадто довго заряджається).
	Шість (6) спалах	Повторне заряджання виявляється в GBX155 через затискачі в режимі Boost (тобто GBX155 знаходиться в ручному режимі, а потім підключається до системи, що перевищує 12 В, наприклад 24 В)..
	Світлодіодний індикатор нагрівання: світлиться	Пристрій повністю справний, але наближається до максимального температурного ліміту. / Дозвольте пристрою охолонути.
	Світлодіодний індикатор нагрівання: блимає	Пристрій занадто гарячий для швидкого запуску, у цьому стані доступний лише ліхтарик. / Дайте пристрою охолонути.
	Світлодіодний індикатор охолодження: світлиться	Пристрій повністю справний, але наближається до мінімального температурного ліміту. / Дозвольте пристрою розігрітись.
	Світлодіодний індикатор охолодження: блимає	Пристрій занадто холодний для швидкого запуску, у цьому стані доступний лише ліхтарик / Дозвольте приладу прогрітись.
	Блимає червоним	Заряджаючи пристрій, перевірте кабель чи зарядний пристрій на наявність пошкоджень / Якщо заряджаєте пристрій USB-C, перевірте кабель чи пристрій на наявність пошкоджень / Якщо проблема не зникає, зверніться до служби підтримки NOCO.
	Світлиться Червоним Кольором	Підключений зарядний пристрій несумісний. / Від'єднайте USB-кабель, вимкніть / увімкніть пристрій, використовуйте інший зарядний пристрій.

Технічні характеристики

Внутрішній акумулятор: 99Wh Літій-іонний

Пікове значення струму: 4250A

Робоча температура: від -20°C до +50°C

Температура зарядки: від 0°C до +40°C

Температура зберігання: від -20°C до +50°C (середнє значення)

USB-C (вхід): 5V 1.5A/9V 3A/12V 3A/15V 3A/20V 3A

USB-C (вихід): 5V 3A/9V 3A/12V 3A/15V 3A/20V 3A

USB (вихід): 5В, 2.1А макс. / 10Вт макс.

Захист корпусу: IP65 (порти закриті)

Охолодження: Природна конвекція

Розміри (Д x Ш x В): 30,6 x 16,3 x 6,9 Сантиметр

Маса: 2,6 Кілометри (5,82 lb)

Обмежена гарантія NOCO на 1 (один) рік.

ВАЖЛИВО! ВИКОРИСТОВУЮЧИ ЦЕЙ ВИРІБ, ВИ ПОГОДЖУЄТЕСЯ ДОТРИМУВАТИСЯ УМОВ ОБМЕЖЕНОЇ ГАРАНТІЇ NOCO ТЕРМІНОМ НА 1 (ОДИН) РІК («ГАРАНТІЯ»), ВИКЛАДЕНИХ НИЖЧЕ. НЕ ВИКОРИСТОВУЙТЕ ВИРІБ, ДОКИ НЕ ПРОЧИТАЄТЕ УМОВИ ГАРАНТІЇ. ЯКЩО ВИ НЕ ЗГОДНІ З УМОВАМИ ГАРАНТІЇ, НЕ ВИКОРИСТОВУЙТЕ ВИРІБ І ПОВЕРНІТЬ ЙОГО.

ЦЯ ГАРАНТІЯ НАДАЄ ВАМ КОНКРЕТНІ ЮРИДИЧНІ ПРАВА, І ВИ МОЖЕТЕ МАТИ ІНШІ ПРАВА, ЯКІ ЗАЛЕЖАТЬ ВІД ШТАТУ, КРАЇНИ АБО РЕГІОНУ. ЗА ВИНЯТКОМ ВИПАДКІВ, ПЕРЕДБАЧЕНИХ ЗАКОНОМ, КОМПАНІЯ NOCO НЕ ВИКЛЮЧАЄ, НЕ ОБМЕЖУЄ І НЕ ПРИЗУПИНЯЄ ІНШІ ПРАВА, ЯКІ ВИ МОЖЕТЕ МАТИ, В ТОМУ ЧИСЛІ ТІ, ЩО МОЖУТЬ ВИНИКНУТИ ВНАСЛІДОК НЕВІДПОВІДНОСТІ ДОГОВОРУ КУПІВЛІ-ПРОДАЖУ. ДЛЯ ПОВНОГО РОЗУМІННЯ СВОЇХ ПРАВ ВАМ СЛІД ОЗНАЙОМИТИСЯ З ЗАКОНАМИ ВАШОГО ШТАТУ, КРАЇНИ АБО РЕГІОНУ.

У МЕЖАХ, ДОЗВОЛЕНИХ ЗАКОНОДАВСТВОМ, ЦЯ ГАРАНТІЯ ТА ВИКЛАДЕНІ ЗАСОБИ ЗАХИСТУ Є ВИКЛЮЧЕНИМИ І ЗАМІНЮЮТЬ СОБОЮ ВСІ ІНШІ ГАРАНТІЇ, ЗАСОБИ ПРАВОВОГО ЗАХИСТУ ТА УМОВИ, УСНІ, ПИСЬМОВІ, ВСТАНОВЛЕНІ ЗАКОНОМ, ЯВНІ ЧИ ТАКІ, ЩО МАЮТЬСЯ НА УВАЗІ. КОМПАНІЯ NOCO ВІДМОВЛЯЄТЬСЯ ВІД УСІХ ВСТАНОВЛЕНИХ ЗАКОНОМ І НЕЯВНИХ ГАРАНТІЙ, ЗОКРЕМА ГАРАНТІЇ ПРИДАТНОСТІ ДЛЯ ПРОДАЖУ ТА ПРИДАТНОСТІ ДЛЯ ПЕВНОЇ МЕТИ, А ТАКОЖ ГАРАНТІЇ ЩОДО ПРИХОВАНИХ ДЕФЕКТИВ, У МЕЖАХ, ДОЗВОЛЕНИХ ЗАКОНОМ. ЯКЩО ВІД ТАКИХ ГАРАНТІЙ НЕМОЖЛИВО ВІДМОВИТИСЯ, КОМПАНІЯ NOCO ОБМЕЖУЄ ТЕРМІН ДІЇ ТА ЗАСОБИ ПРАВОВОГО ЗАХИСТУ ТАКИХ ГАРАНТІЙ ТЕРМІНОМ ДІЇ ЦЬОЇ ПРЯМОЇ ГАРАНТІЇ ТА, ЗА ВИБОРОМ NOCO, РЕМОНТОМ АБО ЗАМІНОЮ ВИРОБІВ, ОПИСАНИХ НИЖЧЕ. ДЕЯКІ ШТАТИ, КРАЇНИ ТА РЕГІОНИ НЕ ДОПУСКАЮТЬ ОБМЕЖЕННЯ ТЕРМІНУ ДІЇ НЕЯВНОЇ ГАРАНТІЇ АБО УМОВИ, ТОМУ ОПИСАНЕ ВИЩЕ ОБМЕЖЕННЯ МОЖЕ НЕ ПОШИРЮВАТИСЯ НА ВАС.

Компанія NOCO гарантує, що Вироби під брендом NOCO, що містяться в оригінальній упаковці («Вироби NOCO»), не мають дефектів матеріалів і виготовлення за умови нормального використання відповідно до опублікованих інструкцій NOCO протягом 1 (ОДНОГО) РОКУ з дати первинної роздрібної купівлі або дати доставки кінцевим користувачем («Гарантійний період»). Опубліковані інструкції NOCO включають, зокрема, інформацію, що міститься в цій Гарантії, технічних характеристиках і посібниках користувача. Для кінцевих споживачів з Європейського Союзу (ЄС), Європейської зони вільної торгівлі (ЄЗВТ), Північних Полісів або Великої Британії гарантійний термін може бути подовжений щонайменше до 2-х (ДВОХ) РОКІВ. У ДЕЯКИХ ШТАТАХ, КРАЇНАХ АБО РЕГІОНАХ НАЦІОНАЛЬНЕ ЗАКОНОДАВСТВО МОЖЕ ПЕРЕДБАЧАТИ ТРИВАЛІШІ ГАРАНТІЙНІ ПЕРІОДИ. Отже, переваги Обмеженої гарантії призначені для доповнення, а не заміни прав, передбачених законодавством про захист прав споживачів.

ВІДПОВІДАЛЬНІСТЬ КОМПАНІЇ NOCO ОБМЕЖУЄТЬСЯ ЗАМІНОЮ АБО РЕМОНТОМ. КОМПАНІЯ NOCO НЕ НЕСЕ ВІДПОВІДАЛЬНОСТІ ЗА БУДЬ-ЯКІ СПЕЦІАЛЬНІ, ВИПАДКОВІ, ПОБІЧНІ АБО ШТРАФНІ ЗБИТКИ, ЩО ВИНИКЛИ В РЕЗУЛЬТАТІ БУДЬ-ЯКОГО ПОРУШЕННЯ ГАРАНТІЇ АБО УМОВИ, АБО БУДЬ-ЯКИХ ІНШИХ ЗАСТОСОВНИХ ПРАВОВИХ НОРМ, ЗОКРЕМА ЗА УПУЩЕНУ ВИГОДУ, ВТРАЧЕНІ ПРИБУТКИ, ВТРАЧЕНІЙ КОМЕРЦІЙНІ МОЖЛИВОСТІ, МАЙНОВУ ШКОДУ, ПЛІСНІ УШКОДЖЕННЯ АБО БУДЬ-ЯКІ НЕПРЯМІ АБО ПОБІЧНІ ЗБИТКИ ЧИ ШКОДУ БУДЬ-ЯКОГО ХАРАКТЕРУ.

Ця Гарантія не підлягає передачі та не покриває витрати на зворотну упаковку та транспортування. Ця Гарантія не поширюється на: (а) пошкодження, спричинені нещасним випадком, зловживанням, неправильним використанням, пожежею, контактом з рідиною або іншими зовнішніми причинами; (б) неправильним поводженням, неправильною установкою, модифікацією, розбиранням або спробою несанкціонованого ремонту; (в) косметичні пошкодження, як-от вм'ятини або подряпини, які не впливають на функціональність Виробу; (г) пошкодження, спричинені експлуатацією Виробу з порушенням опублікованих інструкцій компанії NOCO; (д) дефекти, спричинені нормальним зносом або такі, що виникли іншим чином внаслідок нормального старіння Виробу; (е) ситуації, коли будь-який серійний номер був видалений з Виробу або зіпсований.

Якщо протягом Гарантійного періоду ви подасте претензію, компанія NOCO на свій вибір: (а) відремонтує Виріб, який був протестований і відповідає нашим функціональним вимогам; (б) замінить Виріб на замінний виріб тієї ж моделі (або, за вашою згодою, на виріб, який має такі ж або майже такі ж характеристики, як оригінальний Виріб, наприклад, іншу модель із тими самими характеристиками), який є новим або майже новим, був протестований і відповідає нашим функціональним вимогам; (в) обміняє Виріб із відшкодуванням ціни купівлі. Для розгляду претензій щодо Обмеженої гарантії нам потрібна певна інформація, зокрема підтвердження покупки. Щоб подати претензію за Обмеженою гарантією, будь ласка, зв'яжіться зі службою підтримки компанії NOCO:

(Вебсайт) <https://no.co/support>
(Ел. пошта) support@no.co
(США/КАНАДА/МЕКСИКА) +1.800.456.6626

(Велика Британія) +44 20 4520 7738
(ЄС) +31 20 214 0047

(Австралія) +61 2 4062 0068
(Японія) +81 3 6893 3017

NOCO BOOST[®] X[™]

GBX155



OPASNOST

Korisničke upute i garancija



PRIJE UPOTREBE PROIZVODA POTREBNO JE PROČITATI I RAZUMJETI SVE SIGURNOSNE INFORMACIJE
Nepodržavanje ovih sigurnosnih uputa može rezultirati **ELEKTRIČNIM UDAROM, EKSPLOZIJOM ILI POŽAROM** koji mogu dovesti do **OZBILJNIH POVREDA, SMRTI ili OŠTEĆENJA IMOVINE.**



Električni udar. Proizvod je električni uređaj koji može izazvati udar i nanijeti ozbiljne povrede. Nemojte presijecati kabele napajanja. Nemojte potapati u vodi ili močiti uređaj.



Eksplוזija. Uz proizvod nemojte koristiti akumulatore koji nisu nadzirani ili koji su nekompatibilni i oštećeni jer mogu eksplodirati. Tokom upotrebe proizvod nemojte ostavljati bez nadzora. Nemojte pokušavati brzo pokrenuti oštećeni ili smrznuti akumulator. Za proizvod koristite samo akumulatore preporučenog napona. Proizvod koristite u dobro prozračenom prostoru.



Požar. Proizvod je električni uređaj koji emitira toplinu i može uzrokovati opekotine. Nemojte prekrivati proizvod. Nemojte pušiti ili koristiti nikakav izvor iskrenja ili plamen tokom rada sa proizvodom. Nemojte držati proizvod u blizini zapaljivih materijala.



Povrede oka. Nosite zaštitne naočale tokom rada sa proizvodom. Baterije mogu eksplodirati, što može raznijeti krhotine uokolo. Kiselina iz baterije može uzrokovati iritaciju očiju i kože. U slučaju kontaminacije očiju ili kože, isperite zahvaćeno područje čistom tekućom vodom i odmah kontaktirajte centar za kontrolu trovanja.



Eksplוזivni plinovi. Rad u blizini akumulatora na bazi olova i kiseline je opasan. Akumulatori proizvode eksplozivne plinove tokom normalnog rada. Kako biste smanjili opasnost od eksplozije akumulatora, slijedite sve sigurnosne informacije i informacije proizvođača akumulatora te sve opreme koju ćete koristiti u blizini akumulatora. Pregledajte sve upozoravajuće oznake na tim proizvodima i na motoru.

Bosanski

Za više informacije i podršku
posjetite:

www.no.co/support

Važna sigurnosna upozorenja

OPREZ:

U manuelnom režimu rada sve sigurnosne mjere su isključene. U slučaju neispravnog rukovanja i/ili rukovanja u suprotnosti s našim preporukama, može doći do povrede ili smrti, te poništenja garancije. Postoji rizik od požara, eksplozije ili opekotina. Nemojte rastavljati, lomiti, grijati iznad 60°C (140°F) ili paliti. Uređaj je namijenjen za privremenu vanjsku upotrebu, te je u mokrim uslovima potrebno korištenju uređaja pristupiti s razumnim oprezom.

UPOZORENJE:

Nemojte prepunjavati internu bateriju. Vidi Uputstvo. Nemojte pušiti, paliti šibicu ili uzrokovati varničenje u blizini napojnog seta. Internu bateriju punite samo u dobro prozračenom prostoru kada je van upotrebe.

OPREZ:

Rizik od povreda. Nemojte koristiti proizvod ako postoji bilo kakvo oštećenje na napojnom kablju ili kablovima baterije. Uređaj nije namijenjen za upotrebu u komercijalnim pogonima za popravku. Kada je van upotrebe, uređaj je potrebno skladištiti u zatvorenom prostoru. Uređaj se ne smije skladištiti ili ostaviti na otvorenom kada je van upotrebe.

Lična predostrožnost. Proizvod koristite samo za predviđene svrhe. Neko bi se uvijek trebao nalaziti u doseg vašeg glasa ili dovoljno blizu da može priskočiti u pomoć u hitnom slučaju. U blizini držite čistu vodu i sapun za slučaj kontaminacije kiselinom iz akumulatora. Nosite naočale koje prekrivaju cijele oči i zaštitnu odjeću prilikom rada u blizini akumulatora. Uvijek operite ruke nakon rukovanja sa akumulatorima i drugim povezanim materijalima. Nemojte rukovati ili imati na sebi nikakve metalne predmete prilikom rada sa akumulatorima, uključujući alate, satove ili nakit. Ako metal padne na akumulator, može doći do iskrenja ili nastanka kratkog spoja koji mogu izazvati električni udar, požar ili eksploziju koji mogu dovesti do povreda, smrti ili oštećivanja imovine. **Maloljetnici.** Ako kupac namjerava da proizvod koristi maloljetnik, odrasla osoba koja je kupac preuzima odgovornost da prije upotrebe maloljetniku prenese detaljne upute i upozorenja. Ta je obaveza isključiva odgovornost kupca koji pristaje nadoknaditi štetu firmi NOCO za svaku upotrebu koja nije u skladu sa predviđenom ili pogrešnu upotrebu maloljetnika. **Opasnost od gušenja.** Dodatna oprema može predstavljati opasnost od gušenja za djecu. Nemojte ostavljati djecu bez nadzora u blizini proizvoda ili druge dodatne opreme. Ovaj proizvod nije igračka. **Rukovanje.** Pažljivo rukujte sa proizvodom. Proizvod se može oštetiti ako se udari. Nemojte koristiti oštećeni proizvod, ako na primjer ima pukotina na kućištu ili ako su mu kabeli oštećeni. Nemojte koristiti proizvod sa oštećenim kabelom za napajanje. Vлага i tekućine mogu oštetiti proizvod. Nemojte koristiti proizvod ili druge električne komponente u blizini tekućina. Čuvajte i koristite proizvod samo na suhim mjestima. Nemojte raditi sa proizvodom ako se smoči. Ako se proizvod smoči tokom rada, isključite bateriju i odmah prekinite sa upotrebom. Proizvod nemojte isključivati povlačenjem kabela. **OPREZ:** Vruća površina, sačekajte da se jedinica ohladi prije rukovanja. **Modifikacije.** Nemojte pokušavati mijenjati, modificirati ili popravljati nijedan dio proizvoda. Rastavljanje proizvoda može uzrokovati povrede, smrt ili oštećivanje imovine. Ako se proizvod ošteti, pokvari ili dođe u doticaj sa tekućinom, prekinite sa njegovom

upotrebom i kontaktirajte NOCO. Sve modifikacije proizvoda poništiti će garanciju. **Dodaci.** Proizvod se smije koristiti samo uz dodatnu opremu koju je proizvela firma NOCO. NOCO nije odgovoran za sigurnost korisnika ili štetu radi upotrebe dodatne opreme koju nije proizvela firma NOCO. **Lokacija.** Spriječite doticaj tekućine sa proizvodom. Nemojte koristiti proizvod u zatvorenom prostoru ili prostoru sa ograničenom ventilacijom. Nemojte bateriju stavljati na proizvod. Uvodnike kabela smjestite tako pomični dijelovi vozila (uključujući haube i vrata) i pomični dijelovi motora (uključujući lopatice ventilatora, pojaseve i remene) ne prouzroče slučajno opasnost koja može dovesti do povreda ili smrti. **Radna temperatura.** Predviđena okolna temperatura za rad proizvoda je između -20 °C i 50 °C. Nemojte upotrebljavati proizvod na temperaturama izvan ovog raspona. Nemojte brzo pokretati smrznuti akumulator. Ako se akumulator pregrije, odmah prestanite koristiti proizvod. **Čuvanje.** Nemojte koristiti ili čuvati proizvod na mjestima sa visokom koncentracijom prašine ili materijala koji se prenosi zrakom. Čuvajte proizvod na ravnoj i čvrstoj površini kako ne bi pao. Čuvajte proizvod na suhom mjestu. Proizvod se treba čuvati na temperaturi između -20 °C i 50 °C (Prosečna temperatura 0°C do + 25°C). Temperatura ne smije ni u kom slučaju prijeći 80 °C. **Kompatibilnost.** Proizvod je kompatibilan samo sa akumulatorima na bazi olova i kiseline od 12 volti. Nemojte koristiti proizvod sa nijednom drugom vrstom akumulatora. Brzo pokretanje akumulatora sa drugim kemijskim sastavom može dovesti do povreda, smrti ili oštećivanja imovine. Kontaktirajte proizvođača akumulatora prije pokušavanja njegovog brzog pokretanja. Nemojte brzo pokretati akumulator ako niste sigurni koji je kemijski sastav ili napon akumulatora. **Baterija.** Ugrađenu litij-ionsku bateriju u proizvodu smije zamijeniti samo osoblje firme NOCO i ona se mora reciklirati ili zbrinuti u otpad odvojeno od otpada iz domaćinstva. Nemojte pokušavati sami zamijeniti bateriju i nemojte rukovati sa oštećenom ili litij-ionskom baterijom iz koje curi. Nikada ne bacajte bateriju u smeće sa otpadom iz domaćinstva. Bacanje baterije u smeće za otpad iz domaćinstva zabranjeno je državnim i federalnim zakonima i propisima o zaštiti okoliša. Istrošene baterije uvijek se moraju odnijeti u lokalni centar za recikliranje. Ako se baterija u proizvodu pregrije, ako ispušta neobičan miris, ako se deformira, zareže ili pokazuje neku drugu neuobičajenu pojavu, odmah prekinite sa njenim korištenjem i kontaktirajte NOCO. **Punjenje baterije.** Napunite uređaj putem USB-C napojnog kabla koji je obezbijeden uz uređaj ili 12V auto punjača. NOCO ne preporučuje korištenje USB-C kablova i napojnih adaptera trećih strana, te ne snosi odgovornost za štetu, povredu i/ili smrt uzrokovanu korištenjem proizvoda za napajanje trećih strana. Upozoravamo na korištenje napojnih adaptera lošeg kvaliteta, jer predstavljaju ozbiljan rizik od električnog udara koji za posljedicu može da ima povredu i/ili smrt osobe, štetu na uređaju ili imovini. Korištenje oštećenih kablova ili punjača ili punjenje u vlažnim uvjetima može da uzrokuje električni udar. Korištenjem generičkih ili napojnih adaptera trećih strana može se skratiti radni vijek proizvoda ili uzrokovati kvar na proizvodu. NOCO ne snosi odgovornost za sigurnost korisnika, ako se koriste dodaci ili proizvodi koje nije odobrio NOCO. Kada se koristi USB napojni adapter da bi se napunio proizvod, AC utikač se mora u potpunosti umetnuti u adapter prije nego što se uključi u utičnicu. Napojni adapteri se mogu zagrijati za vrijeme uobičajene upotrebe, pa duži kontakt s kožom može uzrokovati povredu. Uvijek obezbijedite odgovarajuću ventilaciju oko napojnih adaptera kada su u upotrebi. Da bi se postigao maksimalni radni vijek baterije, nemojte puniti proizvod duže od sedmicu dana odjednom, jer se prepunjavanjem može skratiti radni vijek baterije. Vremenom se proizvod koji se ne koristi isprazni i mora se napuniti prije upotrebe. Isključite proizvod iz izvora napajanja kada je van upotrebe. Koristite proizvod samo za definisanu namjenu. **Medicinski uređaji.** Proizvod može emitirati elektromagnetska polja. Proizvod sadrži magnetske komponente koje mogu ometati rad pejsmejkera, defibrilatora ili drugih medicinskih uređaja. Magnetna polja mogu ometati rad pejsmejkera i drugih medicinskih uređaja. Posavjetujte se sa vašim ljekarom prije upotrebe ako koristite neki medicinski uređaj, uključujući pejsmejker. Ako sumnjate na to da proizvod ometa rad vašeg medicinskog uređaja, odmah ga prestanite koristiti i kontaktirajte svog ljekara. **Zdravstveni problemi.** Ako imate zdravstvenih problema na koje bi po vašem mišljenju proizvod mogao utjecati, uključujući između ostalog ako doživljavate napadaje, nesvjesticu, zamaranje očiju ili glavobolje, posavjetujte se sa svojim ljekarom prije upotrebe proizvoda. Upotreba integrirane snažne svjetiljke može prouzročiti

preosjetljivost na svjetlo. Upotreba stroboskopskog svjetla može izazvati napadaj kod osoba sa fotosenzitivnom epilepsijom, što može rezultirati ozbiljnim povredama ili smrću. **Svjetlo.** Netremično gledanje ravno u svjetiljku može uzrokovati trajno oštećenje očiju. Proizvod je opremljen snažnom predfokusiranom LED lampom koja emitira snažan snop svjetla na postavci za najjače svjetlo. **Čišćenje.** Isključite proizvod prije njegovog održavanja ili čišćenja. Čistite i osušite proizvod odmah nakon što dođe u dodir sa tekućinom ili bilo kojom vrstom kontaminanata. Koristite meku krpu koja ne ispušta čestice (od mikrofibre). Pazite da vlaga ne uđe u otvore. **Eksplozivno okruženje.** Poštujte sve znakove i pridržavajte se svih uputa. Nemojte koristiti proizvod u potencijalno eksplozivnom okruženju, uključujući mjesta na kojima je prisutno gorivo ili mjesta koja sadrže kemikalije ili čestice poput sjemena, prašine ili metalnog praha. **Aktivnosti sa značajnim posljedicama.** Ovaj proizvod nije predviđen za upotrebu kod koje bi njegov kvar mogao uzrokovati povrede, smrt ili ozbiljnu štetu uza okoliš. **Radiofrekvencijske smetnje.** Proizvod je konstruiran, testiran i izrađen u skladu sa propisima o radiofrekvencijskom emitiranju. Takva emitiranja proizvoda mogu imati negativan učinak na rad druge elektroničke opreme i uzrokovati njihov kvar. **Broj modela: GBX155** Ovaj uređaj je usklađen sa Dijelom 15 FCC pravila. Rad proizvoda ovisi o slijedeća dva uvjeta: (1) uređaj ne smije uzrokovati štetne smetnje i (2) uređaj mora primiti sve smetnje koje do njega dolaze, uključujući smetnje koje mogu uzrokovati neželjen rad uređaja. **NAPOMENA:** Ova oprema je testirana i utvrđeno je da je usklađena sa ograničenjem za digitalne uređaje Klase A, prema Dijelu 15 FCC pravila. Ova ograničenja osmišljena su radi pružanja zaštite od smetnji u razumnoj mjeri kada oprema radi u komercijalnom okruženju. Ova oprema proizvodi, koristi i može zračiti radiofrekvencijsku energiju te može, ako nije instalirana i korištena u skladu sa uputama iz priručnika, uzrokovati štetne smetnje za radijsku komunikaciju. Rad ove opreme u stambenom području može uzrokovati štetne smetnje koje korisnik mora ukloniti o vlastitom trošku.

Kako koristiti proizvod

Korak 1: Napunite punjač/starter GBX155.

GBX155 je već djelomično napunjen neotpakovan, ali potrebno ga je u potpunosti napuniti prije upotrebe. Spojite GBX155 s USB-C ULAZNIM/IZLAZNIM portom pomoću USB-C napojnog kabla koji je obezbjeđen uz uređaj ili 12V auto punjača. Može se napuniti koristeći bilo koji napojni USB port, poput AC adaptera, auto punjača, laptopa i sl. USB-C ULAZNIM/IZLAZNI port koristi tehnologiju napajanja 3.0 i može primiti/isporučiti do 60W. Vrijeme potrebno za punjenje GBX155 razlikuje se i zavisi od nivoa ispražnjenosti i izvora napajanja. Stvarni rezultati mogu varirati zbog stanja baterije.

Prilikom punjenja, razina napunjenosti unutarnje baterije prikazana je LED lampicama punjenja. LED lampice polako će se paliti i gasiti i trajno će svijetliti kad se uključe sve četiri LED lampice punjenja. Kada se baterija do kraja napuni, zelena LED lampica sa oznakom 100% trajno će svijetliti, a lampice sa oznakom 25%, 50% i 75% će se isključiti. LED lampica sa oznakom 100% povremeno će pulsirati označavajući da je u toku punjenje za održavanje.

Vrijeme punjenja:	Razred punjača:
-------------------	-----------------

64h	2,5W
-----	------

32h	5W
-----	----

16h	10W
-----	-----

Indikator razine unutarnje baterije



25% 50% 75% 100%

Brzo punjenje

GBX155 je opremljen tehnologijom za brzo punjenje koja omogućava ponovno punjenje kapacitetom do 60W. Da bi se ova opcija u potpunosti iskoristila, potreban je kompatibilan punjač kapaciteta 60W USB-C napajanje 3.0. LED indikator brzog punjenja zasvijetlit će kada brzina punjenja pređe 15W, što znači da je USB punjenje 3.0 aktivirano.

Automobilski punjač

Najučinkovitiji način punjenja GBX155 je upotreba automobilskog punjača NOCO. NAPOMENA: Vozilo mora biti uključeno / pokrenuto da bi automatski punjač mogao brzo napuniti jedinicu.

Izvor napajanja

Prilikom punjenja USB uređaja, važno je prvo napajati GBX155 jedinicu, a zatim priključiti USB uređaj koji se puni. NAPOMENA: Ako se GBX155 jedinica prvo ne uključi, napajat će USB uređaj ako je DRP kompatibilan. Da biste GBX155 napunili uređajem kompatibilnim s DRP-om (npr. Telefon, laptop, power bank), osigurajte da je GBX155 ISKLJUČEN prije uspostavljanja kabelaške veze između GBX155 i DRP uređaja.

Korak 2: Priključite uređaj na akumulator.

Pažljivo pročitajte i razumite uputstvo proizvođača vozila o konkretnim mjerama predostrožnosti i preporučenim metodama pokretanja vozila. Potrebno je odrediti voltažu i hemijski sastav baterije iz uputstva proizvođača baterije prije upotrebe ovog proizvoda. GBX155 koristi se samo za pokretanje 12-voltnih baterija s olovnom kiselinom. Prije nego što uređaj spojite s baterijom, provjerite da li je baterija 12-voltna s olovnom kiselinom. GBX155 nije adekvatan za bilo koju drugu vrstu baterije. Odredite ispravnu polarnost baterijskih terminala na bateriji. Pozitivni baterijski terminal obično se označava ovim slovima ili simbolom (POS,P,+). Negativni baterijski terminal obično se označava ovim slovima ili simbolom (NEG,N,-). Ne smije se vršiti spajanje s karburatorom, dovodima goriva ili tankim limenim dijelovima. Ispod navedena uputstva odnose se na negativni sistem uzemljenja (najčešće korišten). Ako Vaše vozilo ima pozitivni sistem uzemljenja (rijetko korišten), konsultujte uputstvo za vozila radi ispravnih uputa za pokretanje vozila.

1. Spojite pozitivnu (crvenu) baterijsku klemu s pozitivnim (POS,P,+) baterijskim terminalom, a negativnu (crnu) baterijsku klemu s negativnim (NEG,N,-) baterijskim terminalom ili šasijom vozila.

Korak 3: Brzo pokretanje.

1. Prije brzog pokretanja vozila provjerite jesu li svi potrošači struje (svjetla, radio, klima uređaj i sl.) isključeni.

2. Pritisnite dugme za pokretanje da započnete postupak, nakon čega će svi LED indikatori istovremeno zasvijetliti. Ako ste ispravno izvršili povezivanje s baterijom

Brzo punjenje

Vrijeme punjenja:	Razred punjača:
2,7h	60W

Automobilski punjač

Vrijeme punjenja:	Razred punjača:
2,7h	60W

jom, bijeli LED indikator za punjenje će da zasvijetli i LED indikator za nivo punjenja baterije će zasvijetliti jedan za drugim. Mirovanje od 60 sekundi odbrojava se čim se detektuje baterija.

3. Pokušajte da pokrenete vozilo. Većina vozila će se odmah pokrenuti. Ako se vozilo ne pokrene odmah, pričekajte 20-30 sekundi i pokušajte ponovo. Nakon završetka mirovanja od 60 sekundi, jedinica se mora isključiti, pa onda ponovo uključiti da bi se započeo novi ciklus pokretanja. Nemojte pokušati više od pet (5) uzastopnih pokretanja unutar perioda od petnaest (15) minuta. Potrebno je da GBX155 miruje petnaest (15) minuta prije sljedećeg pokušaja pokretanja vozila.

4. Kada pokrenete vozilo, isključite jedinicu, uklonite baterijske klemme i GBX155.

Mirovanje od 60 sekundi

Odbrojanje od 60 sekundi započinje čim se detektuje baterija. Nakon isteka 60 sekundi, isključuje se opcija pokretanja. Isključit će se LED indikator za punjenje i LED indikator punjenja interne baterija prikazat će trenutni nivo punjenja jedinice. Da bi se ponovo započela opcija pokretanja, pritisnite dugme za pokretanje da biste isključili jedinicu. Ponovo pritisnite dugme za pokretanje kako biste uključili jedinicu i ponovo započeli funkciju pokretanja.

OPREZ.

MIROVANJE OD 60 SEKUNDI JE ISKLJUČENO U REŽIMU RADA RUČNOG PREMOŠTENJA. NAPAJANJE SE I DALJE VRŠI KADA JE AKTIVIRANO RUČNO PREMOŠTENJE. DA BI SE OMOGUĆIO MAKSIMALNI BROJ POKRETANJA, PREPORUČUJE SE DA SE ISKLJUČI BOOST JEDINICA ČIM SE VOZILO POKRENE.

Baterije niskog napona i ručno premoštavanje

Punjač/starter GBX155 načinjen je za brzo pokretanje olovno-kiselinskih akumulatora od 12 volti sa naponom od najmanje 3 volta. Ako akumulator ima napon manji od 3 volta, LED lampica punjenja biti će isključena. To ukazuje da punjač/starter GBX155 ne može detektirati akumulator. Ako trebate brzo pokrenuti akumulator sa naponom manjim od 3 volta, to možete učiniti pomoću značajke ručnog premoštavanja koja vam omogućava prisilno uključivanje funkcije brzog pokretanja.

OPREZ.



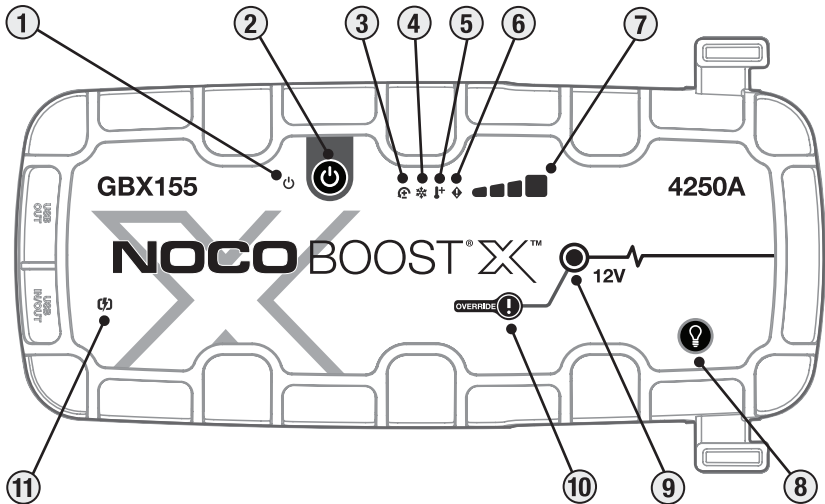

OVAJ NAČIN RADA KORISTITE KRAJNJE PAŽLJIVO. OVAJ NAČINI RADA NAMIJENJEN JE SAMO ZA OLOVNO-KISELINSKE AKUMULATORE OD 12 VOLTI. ONEMOGUĆENE SU FUNKCIJE ZAŠTITE OD ISKRENJA I OBRNUTOG POLARITETA. OBRATITE POMNU PAŽNJU NA POLARITET AKUMULATORA PRIJE PRIMJENE OVOG NAČINA RADA. PAZITE DA SE POZITIVNA I NEGATIVNA STEZALJKA BATERIJE NE DODIRNU ILI SPOJE JER ĆE PROIZVOD PROIZVESTI ISKRE. OVAJ NAČIN RADA KORISTI STRUJU VRLO VELIKE JAKOSTI (DO 4250 AMPERA) KOJA MOŽE IZAZVATI ISKRENJE I RAZVIJANJE VISOKE TEMPERATURE AKO SE NE PRIMJENJUJE PRAVILNO. AKO NISTE SIGURNI KAKO PRIMIJENITI OVAJ NAČIN RADA, NEMOJTE GA POKUŠAVATI PRIMIJENITI I ZATRAŽITE POMOĆ PROFESIONALCA.



Interfejs

- 1. LED lampica uključivanja** svijetli bijelo kada je uređaj uključen. Svijetlit će narančasto nakon odbrojavanja vremenskog ograničenja od 60 sekundi sve dok se stezaljke ne uklone iz akumulatora ili dok se GBX155 ne isključi i ponovo uključi.
- 2. Pritiskom** Pritisnite za uključivanje i isključivanje jedinice ili ponovno pokretanje pojačanja nakon isteka vremena od 60 sekundi.
- 3. LED indikator za grešku obrnute polarnosti** Svijetli crveno kada se detektuje obrnuta polarnost.
- 4. LED hladnog modusa** Svijetli kontinuirano ili se pojavi plavo treptće svjetlo kada je interna temperatura preniska.
- 5. LED vrućeg modusa** Svijetli kontinuirano ili se pojavi crveno treptće svjetlo kada je interna temperatura previsoka.
- 6. LED lampica greške** Treptće «uključeno» i «isključeno» u različitim sekvencama (od 1 do 6 treptaja) kako bi se prenijeli uvjeti greške.
- 7. Indikator razine unutarnje baterije** ukazuje na razinu napunjenosti baterije.
- 8. Gumbom za način rada svjetla** prebacuje se na jedan od 7 načina rada svjetla: 100% > 50% > 10% > SOS > Treptće > Stroboskop > Isključeno
- 9. LED lampica punjenja** svijetli bijelo kada se uređaj puni. Ako je uređaj pravilno spojen sa akumulatorom, punjač/starter GBX155 automatski će detektirati akumulator i prijeći u način za punjenje (LED lampica svijetliti će bijelo kada je aktivna funkcija ručnog premoštavanja).
- 10. Ručno premoštavanje omogućava** se tako da se pritisne gumb i drži pritisnutim tri (3) sekunde. **UPOZORENJE: Onemogućava sigurnosnu zaštitu i ručno prisilno uključuje punjenje. Samo za upotrebu kada je napon baterije prenizak da bi se mogao otkriti.**
- 11. LED indikator brzog punjenja** Bijelo svjetlo se pojavi kada je aktivirano brzo punjenje. LED lampica za brzo punjenje postaje crvena (neprekidno / treptće) kada dođe do greške.

Rješavanje problema

	Greška	Uzrok/Rješenje
	Trajno crveno	Otkrivena obrnuta polarnost. / Obrnuti konekcije na baterijama.
	Jedno (1) treperenje	Kratki spoj otkriven na baterijskim klemama. / Ukloniti sva opterećenja, ponovo spojiti kleme s baterijom.
	Dva (2) treperenja	Visoki napon otkriven na stezaljkama (GBX155 je povezan na naponski sistem veći od 12V, kao što je 24V).
	Tri (3) treperenja	Otkrivena loša baterijska ćelija. / Kada interna baterijska ćelija podbaci za vrijeme punjenja.
	Četverostruki (4) blic	Pogreška vremenskog ograničenja punjenja (tj. GBX155 se predugo naplaćuje).
	Šestostruki (6) Blijesak	Povratno punjenje otkriveno je u GBX155 putem stezaljki u pojačanom načinu rada (tj. GBX155 je u ručnom prebacivanju i zatim povezan na sistem veći od 12V, kao što je 24V).
	LED visoke toplote: stalno svijetli	Jedinica je potpuno funkcionalna, ali se približava gornjem pragu temperature. / pričekajte da se rashladi.
	LED visoke toplote: Trepće	Jedinica je prevruća za pokretanje, samo je svjetiljka dostupna u ovom stanju. / Ostavite jedinicu da se ohladi.
	Hladni LED: stalno svijetli	Jedinica je potpuno funkcionalna, ali se približava donjem pragu temperature. / pričekajte da se jedinica zagrije.
	Hladni LED: Trepće	Jedinica je prehladna za pokretanje, samo je svjetiljka dostupna u ovom stanju / Omogućite jedinici da se zagrije.
	Treptće crveno svjetlo	Ako punite jedinicu, provjerite oštećenje kabela ili punjača / Ako punite USB-C uređaj, provjerite oštećenje kabela ili uređaja / Ako se problem nastavi, obratite se NOCO podršci.
	Trajno crveno	Povezani punjač je nekompatibilan. / Iskopčajte USB kabel, isključite / uključite jedinicu, koristite drugi punjač.

Tehničke specifikacije

Unutarnja baterija: 99Wh Litij-ion

Vršna nazivna struja: 4250A

Radna temperatura: -20 °C to +50 °C

Temperatura punjenja: 0 °C to +40 °C

Temperatura skladištenja: -20 °C to +50 °C (prosj. temp.)

USB-C (ulaz) 5V 1.5A/9V 3A/12V 3A/15V 3A/20V 3A

USB-C (izlaz) 5V 3A/9V 3A/12V 3A/15V 3A/20V 3A

USB (izlaz): 5Vdc 2.1A maksimalno / 10W maksimalno

Zaštitno kućište: IP65 (w/ulazi zatvoreni)

Hlađenje: Prirodna konvekcija

Dimenzije (D x Š x V): 30,6 x 16,3 x 6,9 Centimetar

Težina: 2,6 Kilometri (5,82 lb)

NOCO ograničena garancija u trajanju od jedne (1) godine.

VAŽNO: KORIŠTENJEM OVOG PROIZVODA, SLAŽETE SE DA BUDETE OBAVEZANI USLOVIMA JEDNOGODIŠNJE (1) OGRANIČENE GARANCIJE KOMPANIJE NOCO («GARANCIJA») KAKO JE NAVEDENO U NASTAVKU. NEMOJTE KORISTITI PROIZVOD DOK NE PROČITATE USLOVE GARANCIJE. AKO SE NE SLAŽETE S USLOVIMA GARANCIJE, NEMOJTE KORISTITI PROIZVOD I VRATITE GA.

OVA GARANCIJA VAM DAJE POSEBNA ZAKONSKA PRAVA, A MOŽDA IMATE DRUGA PRAVA KOJA SE RAZLIKUJU OD DRŽAVE ILI POKRAJINE. OSIM AKO JE DOZVOLJENO ZAKONOM, NOCO NE ISKLJUČUJE, OGRANIČAVA ILI SUSPENDUJE DRUGA PRAVA KOJA MOŽDA IMATE, UKLJUČUJUĆI ONA KOJA MOGU PROISTAĆI IZ NESAGLASNOSTI UGOVORA O PRODAJI. ZA POTPUNO RAZUMIJEVANJE VAŠIH PRAVA, TREBA DA SE KONSULTUJETE ZAKONOM VAŠE DRŽAVE ILI POKRAJINE.

U MJERI KOJI JE DOZVOLJENO ZAKONOM, OVA GARANCIJA I NAVEDENI PRAVNI LJJEKOV I SU ISKLJUČIM I ZAMJENJUJU SVE OSTALE GARANCIJE, PRAVNE LJJEKOVE I USLOVE, BILO USMENO, PISANO, ZAKONSKI, IZRIČITO ILI IMPLICIRANO. NOCO SE ODRIČE SVIH ZAKONSKIH I IMPLICIRANIH GARANCIJA, UKLJUČUJUĆI, BEZ OGRANIČENJA, GARANCIJE O PRODAJI I SAGLASNOSTI ZA ODREĐENU NAMJENU I GARANCIJE PROTIV SKRIVENIH ILI LATENTNIH KVAROVA, DO OGRANIČENJA REGULISANIH ZAKONOM. U KOLIKO SE OD TAKVIH GARANCIJA NE MOŽE ODREĆI, NOCO OGRANIČAVA TRAJANJE I PRAVNE LJJEKOVE TAKVIH GARANCIJA NA TRAJANJE OVE IZRIČITE GARANCIJE I, PO SVOJOJ MOGUĆNOSTI, POPRAVKU ILI ZAMJENU PROIZVODA OPISANOG U NASTAVKU. NEKE DRŽAVE I POKRAJINE NE DOZVOLJAVAJU OGRANIČAVANJE PODRAZUMIJEVANOG TRAJANJA GARANCIJE ILI USLOVA, TAKO DA SE GORE OPISANA OGRANIČENJA MOŽDA NE ODOSE NA VAS.

NOCO garantuje za proizvode s NOCO brendom koji se nalaze u originalnom pakovanju („NOCO proizvod“) za nedostatke u materijalu i izradi kada se koriste prikladno u skladu sa NOCO-ovim objavljenim smjernicama u periodu od JEDNE (1) GODINE od datuma originalne maloprodajne kupovine ili datuma isporuke od strane krajnjeg kupca („Garantni rok“). NOCO-ove objavljene smjernice uključuju, ali nisu ograničene na informacije sadržane u ovoj garanciji, tehničke specifikacije i korisničke priručnike. Za kupce krajnjih korisnika u Evropskoj uniji (EU), Evropskoj zoni slobodne trgovine (EFTA), Sjevernim pokrajinama ili Ujedinjenom Kraljevstvu, garantni rok se može produžiti na najmanje DVIJE (2) GODINE. U NEKIM DRŽAVAMA ILI POKRAJINAMA, NACIONALNI ZAKON MOŽE DATI PRODUŽENI GARANTNI ROK. Kao takve, prednosti Ograničene garancije imaju za cilj da dopune, a ne zamijene prava predviđena zakonima o zaštiti potrošača.

ODGOVORNOST NOCO-a JE OGRANIČENA NA ZAMJENU ILI POPRAVKU. NOCO NEĆE BITI ODGOVORAN ZA BILO KAKVE POSEBNE, SLUČAJNE, POSLJEDIČNE ILI PRIMJERNE ŠTETE KOJE PROIZILAZE IZ BILO KAKVOG KRŠENJA GARANCIJE ILI USLOVA ILI PREMA BILO KOJOJ DRUGOJ PRAVNOJ TEORIJI, UKLJUČUJUĆI IMOVINSKU ŠTETU, LIČNU POVREDU ILI BILO KOJI INDIRECTAN ILI POSLJEDIČAN GUBITAK ILI ŠTETU KOJA SE U MEĐUVREMENU DESI.

Ova garancija je neprenosiva i ne pokriva troškove povrata pakovanja i transporta. Ova garancija se ne odnosi na: (a) štetu uzrokovanu nesrećom, zloupotrebom, pogrešnim korištenjem, požarom, kontaktom s tekućinom ili drugim vanjskim uzrokom, (b) pogrešno rukovanje, nepravilnu instalaciju, modifikacije, rastavljanje ili pokušaj neovlaštene popravke, (c) kozmetička oštećenja - kao što su udubljenja ili ogrebotine - koja ne utječu na funkcionalnost proizvoda, (d) oštećenja uzrokovana radom proizvoda izvan NOCO-ovih objavljenih smjernica, (e) kvarova uzrokovanih normalnim habanjem ili na neki drugi način zbog normalno starenje Proizvoda, ili (f) ako je bilo koji serijski broj uklonjen s Proizvoda ili oštećen.

Ako tokom garantnog perioda podnesete reklamaciju, NOCO će, po svom izboru: (a) popraviti proizvod koji je testiran i koji ispunjava naše funkcionalne zahtjeve, (b) zamijeniti proizvod zamjenskim proizvodom istog modela (ili uz vaš pristanak proizvod koji ima iste ili suštinski slične karakteristike kao originalni proizvod – npr. drugačiji model sa istim karakteristikama), koji je nov ili kao nov i koji je testiran i zadovoljio naše funkcionalne zahtjeve, ili (c) zamijeniti proizvod za povrat vaše kupovne cijene. Potrebne su nam određene informacije, uključujući dokaz o kupovini, za obradu zahtjeva za ograničenu garanciju. Da biste podnijeli zahtjev pod ograničenom garancijom, kontaktirajte NOCO podršku na:

(Web)	https://no.co/support	(UK)	+44 20 4520 7738	(AU)	+61 2 4062 0068
(Email)	support@no.co				
(US/CA/MX)	+1.800.456.6626	(EU)	+31 20 214 0047	(JP)	+81 3 6893 3017



OPASNOST

Korisnički vodič i jamstvo



S RAZUMIJEVANJEM PROČITAJTE SVE SIGURNOSNE INFORMACIJE PRIJE KORIŠTENJA PROIZVODA. Ako se ne pridržavate ovih sigurnosnih uputa, može doći do ELEKTRIČNOG UDARA, EKSPLOZIJE, POŽARA, koji mogu uzrokovati TEŠKE OZLJEDE, SMRT I MATERIJALNU ŠTETU.



Električni udar. Proizvod je električni uređaj koji može dovesti do električnog udara i uzrokovati ozbiljne ozljede. Nemojte rezati kabele napajanja. Nemojte uranjati u vodu ili močiti.



Eksplוזija. Akumulatori bez nadzora, nekompatibilni ili oštećeni akumulatori mogu eksplodirati ako ih takve koristite u uređaju. Ne ostavljajte uređaj u radu bez nadzora. Ne pokušavajte pokretanje iz vanjskog izvora ako je akumulator oštećen ili smrznut. Uređaj koristite samo s akumulatorima preporučenog napona. Uređajem rukujte u području s dobrom ventilacijom.



Požar. Proizvod je električni uređaj koji emitira toplinu i može uzrokovati opekline. Ne pokrivate uređaj. Nemojte pušiti ili koristiti izvor električnih iskri ili vatre za vrijeme rukovanja uređajem. Držite uređaj dalje od zapaljivih materijala.



Ozljede oka. Nosite zaštitu za oči prilikom rukovanja uređajem. Akumulatori mogu eksplodirati i stvoriti leteće ostatke. Kiselina iz akumulatora može uzrokovati nadraženost očiju i kože. Ako dođe do onečišćenja očiju ili kože, isperite zahvaćeno područje pod mlazom vode i obratite se službi za stanja s trovanjem.



Eksplוזivni plinovi. Rad u blizini olovne akumulatorske baterije je opasan. Akumulatori stvaraju eksplozivne plinove za vrijeme normalnog rada akumulatora. Radi smanjenja rizika od eksplozije akumulatora, pridržavajte se svih uputa o sigurnosti i uputa koje je objavio proizvođač akumulatora i proizvođač opreme koju namjeravate koristiti u blizini akumulatora. Pregledajte oznake za oprez na ovim proizvodima i motoru.

Hrvatski

Dodatne informacije potražite na:

www.no.co/support

Važna upozorenja o sigurnosti

OPREZ:

Ručni način rada onesposobljuje sve sigurnosne mjere. Kada se ne koristi pravilno i/ili u suprotnosti s našom preporučenom uporabom, može doći do ozljede ili smrti, a vaše jamstvo postat će ništavno. Rizik od vatre, eksplozije i opekotina. Nemojte rastavljati, gnječiti, grijati iznad 60 °C (140 °F) ili paliti. Uređaj je namijenjen za privremenu uporabu na otvorenom prostoru i trebalo bi poduzeti razumne mjere kod korištenja ovog uređaja u vlažnim uvjetima.

UPOZORENJE:

Nemojte pretjerano napuniti unutarnji akumulator. Pogledajte upute za uporabu. Nemojte pušiti, paliti šibice ili izazvati iskrnu u blizini jedinice napajanja. Unutarnji akumulator puniti samo u dobro ventiliranom području kada se ne koristi.

OPREZ:

Rizik od tjelesnih ozljeda. Proizvod nemojte koristiti ako su kabel za napajanje ili kabeli akumulatora na bilo koji način oštećeni. Ovaj uređaj nije namijenjen za uporabu u komercijalnim mehaničarskim radionicama. Uređaj treba čuvati u zatvorenom prostoru kad se ne koristi. Uređaj se ne smije držati ili ostavljati na otvorenom kad se ne koristi.

Mjere osobne zaštite. Uređaj koristite samo u predviđenu svrhu. Netko mora biti u doseg u vašeg glasa ili dovoljno blizu kako bi vam priskočio u pomoć u hitnom slučaju. U blizini imajte čistu vodu i sapun, za slučaj kontaminacije kiselinom iz akumulatora. Nosite potpunu zaštitu za oči i zaštitnu odjeću dok radite u blizini akumulatora. Operite ruke nakon rukovanja akumulatorima i s njima povezanim materijalima. Ne dirajte i ne nosite metalne predmete pri radu s akumulatorima, to se odnosi na alate, satove i nakit. Ako na akumulator padne metalni predmet, može doći do iskrenja ili kratkog spoja i posljedično do električnog udara, požara, eksplozije, koji mogu uzrokovati ozljede, smrt i materijalnu štetu. **Malodobne osobe.** Ako je „kupač“ predvidio da će uređaj koristiti malodobne osobe, odrasla osoba u svojstvu kupca obvezuje se da će sve malodobne osobe prije upotrebe upoznati s detaljnim uputama i upozorenjima. U protivnom će „Kupač“ biti isključivo odgovoran za obeštećenje tvrtke NOCO zbog neželjene upotrebe ili nepravilne upotrebe od strane malodobnih osoba. **Opasnost od gušenja.** Dodatna oprema opasna je za djecu zbog mogućeg gušenja. Ne ostavljajte djecu bez nadzora s uređajem ili dodatnom opremom. Ovaj proizvod nije igračka. **Rukovanje.** Pažljivo rukujte proizvodom. U slučaju udara, uređaj se može oštetiti. Nemojte koristiti oštećeni uređaj, što bez ograničenja uključuje napukline na kućištu i oštećenje kabela. Nemojte upotrebljavati proizvod s oštećenim kabeom. Vлага i tekućine mogu oštetiti uređaj. Ne upotrebljavajte uređaj ili njegove električne komponente blizu tekućina. Uređaj pohranite i koristite na suhim mjestima. Nemojte upotrebljavati uređaj ako se smoči. Ako se uređaj smoči za vrijeme rada, odvojite ga od akumulatora i odmah prekinite njegovu upotrebu. Uređaj nemojte odvajati od utičnice tako da povlačite kabel. **OPREZ:** Vruća površina, pričekajte da se jedinica ohladi prije rukovanja. **Izmjene.** Ne pokušavajte izmijeniti, preinačiti ili popraviti bilo koji dio uređaja. Rastavljanjem uređaja može doći do ozljeda, smrti i materijalne štete. Ako se uređaj ošteti, pokvari ili dođe u kontakt s tekućinom, prekinite njegovu upotrebu i obratite se tvrtci NOCO. Preinake na uređaju dovode do gubitka pravo

na jamstvo. **Dodatna oprema.** Ovaj uređaj odobren je za upotrebu samo s dodatnom opremom tvrtke NOCO. NOCO ne odgovara za sigurnost korisnika i oštećenja pri korištenju dodatne opreme koju nije odobrila tvrtka NOCO. **Mjesto.** Onemogućite dodir kiseline iz akumulatora s uređajem. Ne upotrebljavajte uređaj u zatvorenom području ili u području s ograničenom ventilacijom. Ne stavljajte akumulator na gornju stranu proizvoda. Kabele razmjestite tako da izbjegnute nehotična oštećenja djelovanjem pokretnih dijelova vozila (uključujući haube i vrata), pokretnih dijelova motora (uključujući lopatice ventilatora, remene i remenice) ili tako da ne predstavljaju opasnost za nezgode s mogućim ozljedama i smrtnim posljedicama. **Radna temperatura.** Uređaj je projektiran za rad u okolini s temperaturom između -20 °C i 50 °C. Nemojte ga koristiti izvan ovog raspona. Ne pokrećite iz vanjskog akumulator koji je smrznut. Odmah prekinite s upotrebom uređaja ako se akumulator prekomjerno zagrije. **Pohrana.** Uređaj nemojte koristiti ili skladištiti u područjima s visokom koncentracijom prašine ili drugih čestica u zraku. Uređaj pohranite na ravnu površinu na kojoj će biti siguran od pada. Proizvod pohranite na suhom mjestu. Temperatura skladištenja iznosi -20 °C - 50 °C (Prosječna temperatura od 0 °C do +25 °C). Ni u kojem slučaju temperatura ne smije biti veća od 80 °C. **Kompatibilnost.** Uređaj je kompatibilan samo s olovnim akumulatorima od 12 volta. Ne koristite uređaj s drugim vrstama akumulatora. Pokretanje akumulatora s drukčijim kemijskim sastavom iz vanjskog izvora može dovesti do ozljeda, smrti i materijalne štete. Prije pokretanja akumulatora iz vanjskog izvora, obratite se njegovom proizvođaču. Nemojte pokretati akumulator iz vanjskog izvora ako niste sigurni u njegov kemijski sastav ili napon. **Akumulator.** Litij-ionski akumulator ugrađen u uređaj smije zamijeniti samo tvrtka NOCO, a mora se reciklirati i zbrinjavati odvojeno od kućanskog otpada. Nemojte sami vršiti zamjenu akumulatora i ne rukujte oštećenim akumulatorima ili onima iz kojih istječe tekućina. Akumulator nemojte bacati u kućanski otpad. Bacanje akumulatora u kućanski otpad je protuzakonito prema državnim i saveznim zakonima i propisima o zaštiti ljudskog okoliša. Iskorištene akumulatore odnesite u lokalni centar za recikliranje akumulatora. Ako je akumulator uređaja prekomjerno topao, ako širi neugodan miris, ako je prerezan ili izgleda neuobičajeno, odmah prekinite s upotrebom i obratite se tvrtci NOCO. **Punjenje akumulatora.** Proizvod punite uključenim USB-C kablom za punjenje ili punjačem za automobil od 12 V. NOCO ne preporučuje uporabu USB-C kabela i adaptera napajanja trećih strana te nije odgovoran za štetu, ozljede i/ili smrt proizašlu iz korištenja proizvoda za punjenje trećih strana. Budite oprezni kod korištenja adaptera niske kvalitete jer mogu predstavljati ozbiljan rizik od tjelesne ozljede i/ili smrti, kao i oštećenja uređaja i imovine. Korištenje oštećenih kabela ili punjača ili punjenje kad je prisutna vlaga može rezultirati strujnim udarom. Korištenje generičkih ili adaptera napajanja trećih strana može skratiti životni vijek proizvoda i uzrokovati kvar proizvoda. NOCO nije odgovoran za sigurnost korisnika kod korištenja dodatne opreme ili potrepština koje nije odobrila tvrtka NOCO. Kada koristite USB adapter napajanja za punjenje proizvoda, provjerite je li utikač do kraja umetnut u adapter prije nego ga priključite na strujnu utičnicu. Adapteri napajanja mogu se zagrijati tijekom normalne uporabe, a duži kontakt s kožom može izazvati tjelesnu ozljedu. Uvijek osigurajte dovoljnu ventilaciju oko adaptera napajanja tijekom uporabe. Da biste osigurali maksimalni životni vijek akumulatora, ne punite proizvod duže od tjedna jer pretjerano punjenje može skratiti životni vijek akumulatora. Kroz vrijeme proizvod koji se ne koristi će se isprazniti i potrebno ga je ponovno napuniti prije uporabe. Odsvojite proizvod iz izvora napajanja kad ga ne koristite. Proizvod koristite samo za njegovu predviđenu namjenu. **Medicinski uređaji.** Uređaj može odašiljati elektromagnetske valove. Uređaj sadrži magnetske dijelove koji mogu ometati rad srčanih stimulatora, defibrilatora i drugih medicinskih uređaja. Ta elektromagnetska polja mogu ometati rad srčanih stimulatora i drugih medicinskih uređaja. Ako imate ugrađen srčani stimulator ili neki drugi medicinski uređaj, prije upotrebe posavjetujte se s liječnikom. Ako posumnjate da uređaj ometa rad medicinskog uređaja, odmah prestanite s upotrebom i potražite savjet liječnika. **Medicinska stanja.** Ako imate određeno medicinsko stanje na koje mislite da bi uređaj mogao negativno utjecati, što bez ograničenja uključuje napadaje, gubitke svijesti, napetost u očima ili glavobolje, potražite savjet liječnika prije upotrebe uređaja. Upotreba ugrađene svjetiljke velike snage predstavlja opasnost ako ste osjetljivi na svjetlo. Korištenje svjetla u načinu rada sinkronizacijske bljeskalice može uzrokovati

napadaje u osoba koje boluju od fotosenzitivne epilepsije, stanja koje može dovesti do teških posljedica ili čak smrti. **Svjetlo.** Gledajte izravno u svjetiljku može rezultirati trajnim oštećenjem očiju. Uređaj je opremljen LED svjetlom velike snage koje je unaprijed fokusirano i odašilje snažnu zraku svjetlosti pri najvećoj postavci. **Čišćenje.** Isključite uređaj prije održavanja ili čišćenja. Odmah očistite i osušite uređaj ako dođe u dodir s tekućinom ili drugim izvorom onečišćenja. Koristite meku krpu bez dlačica (s mikrovlaknima). Pazite da u otvore ne ude vlaga. **Eksplozivna okruženja.** Poštujte sve znakove i upute. Ne koristite uređaj u potencijalno eksplozivnoj okolini, što se odnosi i na područja za dotakanje goriva i područja u kojima se nalaze kemikalije ili čestice kao što su zrnca, prašina ili metalni prah. **Aktivnosti s teškim posljedicama.** Uređaj nije predviđen za upotrebu u uvjetima u kojima njegov kvar može dovesti do ozljeda, smrtnih posljedica ili ozbiljnog onečišćenja okoliša. **Radiofrekvencijske smetnje.** Uređaj je projektiran, ispitan i proizveden tako da zadovoljava propise u vezi radiofrekvencijskih emisija. Takve emisije iz uređaja mogu negativno utjecati na rad druge elektroničke opreme i dovesti do njena kvara. **Broj modela: GBX155** Uređaj ispunjava zahtjeve članka 15. FCC-ovih propisa. Rad je podložan sljedećim dvama uvjetima: (1) ovaj uređaj ne smije izazvati štetne smetnje i (2) ovaj uređaj mora prihvatiti sve primljene smetnje, uključujući i smetnje koje mogu dovesti do neželjenog rada. **NAPOMENA:** Ovaj uređaj je ispitan i utvrđeno je da udovoljava ograničenjima koja vrijede za digitalne uređaje klase A, u skladu s člankom 15 FCC propisa. Ova ograničenja predviđena su za pružanje razumne zaštite od štetnih smetnji prilikom korištenja opreme u komercijalnoj okolini. Ovaj uređaj stvara, koristi i može zračiti energiju na radijskim frekvencijama i ako se ne postavi i ne koristi u skladu s uputama za korištenje, može izazvati štetne smetnje u radijskim komunikacijama. Rad uređaja u stambenim područjima vjerojatno će uzrokovati štetne smetnje pri čemu će korisnik morati ukloniti te smetnje o svom trošku.

Upute za uporabu

Korak 1: Napunite punjač/starter GBX155.

GBX155 isporučuje se djelomično napunjen i treba ga napuniti do kraja prije uporabe. GBX155 priključite koristeći uključeni USB-C kabel za punjenje ili automobilski punjač od 12 V na USB-C ulazno/izlazni priključak. Može se puniti iz bilo kojeg USB priključka pod naponom, poput strujnog adaptera, automobilskog punjača, prijenosnog računala i drugih uređaja. USB-C ulazno/izlazni priključak koristi Power Delivery 3.0 tehnologiju sposobnu primiti/slati do 60 W. Vrijeme za ponovno punjenje modela GBX155 razlikovat će se ovisno o razini ispražnjenosti i korištenom izvoru napajanja. Stvarni rezultati mogu se razlikovati ovisno o akumulatora.

Prilikom punjenja, razina napunjenosti akumulatora označena je LED indikatorom napunjenosti. LED indikatori će sporo treptati između uključenog i isključenog stanja pa će neprekidno svijetliti dok se ne uključe sva četiri LED indikatora punjenja. Kada je akumulator do kraja napunjen, zeleni 100% LED indikator će svijetliti bez prekida, a LED indikatori napunjenosti 25%, 50% i 75% će se isključiti. S vremena na vrijeme, zeleni LED indikatora koji ukazuje na 100% napunjenosti će se uključivati i isključivati, tako ukazujući da je u tijeku servisno punjenje.

Vrijeme punjenja:	Brzina punjenja:
64h	2,5W
32h	5W
16h	10W

Razina unutarnje baterije

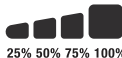

Brzo punjenje.

GBX155 podržava tehnologiju brzog punjenja koja omogućava punjenje brzinom do 60 W. Kompatibilan punjač, sposoban za 60W USB-C Power Delivery 3.0, potreban je da bi se u potpunosti iskoristila ova značajka. LED svjetlo brzog punjenja upalit će se kad brzina punjenja premaši 15 W, što označava da je aktivna značajka USB Power Delivery 3.0.

Automobilski punjač.

Najučinkovitiji način punjenja GBX155 je upotreba automobilskog punjača NOCO. NAPOMENA: Vozilo mora biti uključeno / pokrenuto da bi automatsko punjenje moglo brzo napuniti jedinicu.

Izvor napajanja.

Tijekom punjenja USB uređaja, važno je prvo napajati GBX155 jedinicu, a zatim priključiti USB uređaj koji se puni. NAPOMENA: Ako GBX155 jedinica nije prva uključena, napajat će USB uređaj ako je DRP kompatibilan. Da biste GBX155 napunili uređajem kompatibilnim s DRP-om (npr. Telefonom, prijenosnim računalom, napajanjem), osigurajte da je GBX155 ISKLJUČEN prije uspostavljanja kableske veze između GBX155 i DRP uređaja.

Korak 2: Priključite na akumulator.

Pažljivo pročitajte i nastojte shvatiti vlasnički priručnik vozila kako biste saznali mjere opreza i preporučene metode startanja vozila. Svakako u vlasničkom priručniku akumulatora provjerite napon i vrstu akumulatora prije korištenja ovog proizvoda. GBX155 služi isključivo za startanje 12 V olovnih akumulatora. Prije priključivanja na akumulator, provjerite da se radi o 12 V olovnom akumulatoru. GBX155 nije prikladan za bilo koje druge vrste akumulatora. Identificirajte ispravan polaritet priključaka akumulatora na akumulatoru. Pozitivan priključak akumulatora obično je označen ovim slovima ili simbolima (POS,P,+). Negativan priključak akumulatora obično je označen ovim slovima ili simbolima (NEG,P,+). Nemojte ništa priključivati na rasplinjač, vodove goriva ili dijelove od tankih limova. Upute u nastavku su za sustav s negativnim uzemljenjem (najuobičajeniji). Ako vaše vozilo ima sustav s pozitivnim uzemljenjem (vrlo neobično), u priručniku vozila potražite upute za pravilno startanje.

1. Pozitivnu (crvenu) stezaljku akumulatora priključite na pozitivan (POS, P, +) priključak akumulatora, a negativnu (crnu) stezaljku akumulatora na negativni priključak (NEG,N,-) akumulatora ili šasiju vozila.

Korak 3: Pokretanje iz vanjskog izvora.

1. Isključite sve trošila u vozilu (prednja svjetla, radio, klimatizaciju, itd.) prije nego pokušajte pokrenuti vozilo iz vanjskog izvora.

Brzo punjenje.

Vrijeme punjenja:	Brzina punjenja:
2,7h	60W

Automobilski punjač.

Vrijeme punjenja:	Brzina punjenja:
2,7h	60W

2. Pritisnite gumb napajanja da biste započeli startanje i sva LED svjetla će jednom trepnuti. Ako ste uređaj ispravno priključili na akumulator, zasvijetlit će bijelo LED svjetlo Boost, nakon čega će zasvijetliti LED svjetla punjenja akumulatora. Čim akumulator bude detektiran, započet će odbrojavanje od 60 sekundi.

3. Pokušajte startati vozilo. Većina vozila odmah će startati (pokrenuti). Ako se vozilo ne pokrene odmah, pričekajte 20-30 sekundi i pokušajte ponovno. Nakon isteka vremena od 60 sekundi jedinicu treba isključiti, a zatim ponovno uključiti kako biste inicirali novu sekvencu startanja. Nemojte pokušavati više od pet (5) uzastopnih startanja u razdoblju od petnaest (15) minuta. Dozvolite uređaju GBX155 da stoji (15) minuta prije ponovnog pokušaja startanja vozila.

4. Kad ste startali vozilo isključite jedinicu, odspojite sponke akumulatora i uklonite GBX155.

Istek vremena od 60 sekundi.

Istek vremena od 60 sekundi startat će odmah po otkrivanju akumulatora. Nakon isteka 60 sekundi funkcija startanja bit će onemogućena. Isključit će se LED svjetlo Boost, a LED svjetlo napunjenosti unutarnjeg akumulatora pokazat će trenutnu razinu napunjenosti jedinice. Da biste ponovno postavili funkciju startanja, pritisnite gumb napajanja da biste isključili jedinicu. Ponovno pritisnite gumb napajanja da biste uključili jedinicu i ponovno pokrenuli funkciju startanja.

OPREZ.

ISTEK VREMENA OD 60 SEKUNDI ONESPOSobljen JE KADA KORISTITE NAČIN RUČNOG UPRAVLJANJA. STRUJNO NAPAJANJE ĆE SE NASTAVITI DOK JE AKTIVAN NAČIN RUČNOG UPRAVLJANJA. DA BISTE MAKSIMIZIRALI BROJ STARTANJA, PREPORUČUJE SE DA ISKLJUČITE BOOST JEDINICU (STARTER) ODMAH NAKON USPJEŠNOG STARTANJA VOZILA.

Baterije niskog napona i ručno premošćivanje

Uređaj GBX155 služi za pokretanje iz vanjskih izvora samo 12-voltnih olovnih akumulatora do napona 3 V. Ako je napon akumulatora ispod 3 V, LED brzog punjenja će biti isključen. To je znak da GBX155 ne može prepoznati akumulator. Ako trebate iz vanjskog izvora pokrenuti akumulator napona manjeg od 3 V, na raspolaganju vam je funkcija ručnog premošćivanja koja služi za prisilno uključivanje funkcije pokretanja iz vanjskog izvora.

OPREZ.



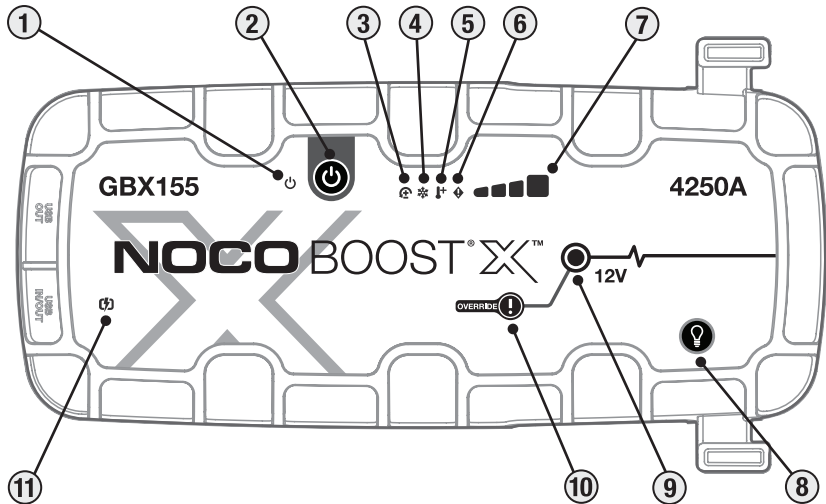



OVAJ NAČIN RADA KORISTITE VRLO OPREZNO. OVAJ NAČIN RADA PREDVIĐEN JE SAMO ZA 12-VOLTNE OLOVNE AKUMULATORE. ONEMOGLUĆENE SU ZNAČAJKE ZAŠTITE OD ISKRENJA I ZAMJENE POLARITETA. VELIKU PAŽNJU OBRATITE NA POLARITET AKUMULATORA PRIJE NJEGOVE UPOTREBE U OVOM NAČINU RADA. PAZITE DA SE POZITIVNA I NEGATIVNA STEZALJKA NE DODIRNU ILI MEĐUSOBNO SPOJE JER ĆE U TOM SLUČAJU DOĆI DO ISKRENJA. U OVOM NAČINU RADA KORISTI SE VRLO JAKA ŠTRUJA (DO 4250 A) KOJA U SLUČAJU POGREŠNOG POSTUPANJA MOŽE UZROKOVATI ISKRENJE I JAKU TOPLINU. AKO SE NE OSJEĆATE SIGURNI U VEZI KORIŠTENJA OVOG NAČINA RADA, ODUSTANITE I POTRAŽITE STRUČNU POMOĆ.



Sučelje

- 1. LED napajanja svijetli** bijelo kad je uređaj uključen. Svijetlit će narančasto nakon odbrojavanja vremenskog ograničenja od 60 sekundi sve dok se stezaljke ne uklone iz akumulatora ili dok se GBX155 ponovno uključi i isključi.
- 2. Pritisnite gumb** Pritisnite za uključivanje i isključivanje jedinice ili ponovno pokretanje pojačanja nakon isteka vremena od 60 sekundi.
- 3. LED svjetlo pogreške obrnutog polariteta** Zasnijetli će crveno ako je otkriven obrnuti polaritet.
- 4. LED indikator niske temperature** Zasnijetli se stalnim plavim ili trepće plavo kada je unutarnja temperatura preniska.
- 5. LED indikator visoke temperature** Zasnijetli se stalnim crvenim ili trepće crveno kada je unutarnja temperatura previsoka.
- 6. LED greške svijetli** Trepće «uključeno» i «isključeno» u različitim redoslijedima (od 1 do 6 treptaja) kako bi se prenijeli uvjeti pogreške.
- 7. Razina unutarnje baterije** označava napunjenost unutarnje baterije.
- 8. Gumb načina rada svjetla** služi za odabir jednog od 7 načina rada za LED svjetlo: 100% > 50% > 10% > SOS > treptanje > sinkronizacijska bljeskalica > isključeno
- 9. LED brzog punjenja svijetli** bijelo kada je aktivna funkcija brzog punjenja. Ako uređaj ispravno spojite s akumulatorom, GBX155 će automatski prepoznati akumulator i ući u način rada brzog punjenja (LED će treptati bijelo kada je aktivna funkcija ručnog premošćivanja).
- 10. Gumb za ručno premošćivanje** – za aktiviranje, pritisnite ga i zadržite tri (3) sekunde. **UPOZORENJE: Onemogućuje sigurnosnu zaštitu i ručno prisilno uključuje funkciju brzog punjenja. Samo za uporabu kada je napon baterije prenizak da bi se mogao otkriti.**
- 11. LED lampice za brzo punjenje** Zasnijetli će bijelim svjetlom kada je aktivno brzo punjenje. LED lampica za brzo punjenje svijetli crveno (neprekidno / trepće) kad dođe do pogreške.

Rješavanje problema

	Greška	Razlog/rješenje
	Stalno svijetli crveno	Otkriven obrnuti polaritet. / Zamijenite priključke akumulatora.
	Jedan (1) treptaj	Otkriven kratki spoj na sponkama akumulatora. / Uklonite sve uređaje, ponovno priključite sponke na akumulator.
	Dvostruki (2) treptaj	Visoki napon otkriven na stezaljkama (GBX155 spojen je na naponski sustav veći od 12V, kao što je 24V).
	Trostruki (3) treptaj	Otkrivena neispravna ćelija akumulatora. / Kada se ćelija unutarnjeg akumulatora pokvari tijekom punjenja.
	Četverostruki (4) bljeskalica	Pogreška vremenskog ograničenja punjenja (tj. GBX155 se predugo naplaćuje).
	Šestostruki (6) bljesak	Povratno punjenje otkriveno je u GBX155 kroz stezaljke u načinu pojačanja (tj. GBX155 je u ručnom prebacivanju i zatim povezan na sustav veći od 12V, kao što je 24V).
	LED visoke temperature: Svijetli stalno	Uređaj je u punom radnom stanju, ali približava se gornjoj graničnoj temperaturi. / Pustite uređaj da se ohladi.
	LED visoke temperature: Trepće	Jedinica je prevruća za pokretanje, u ovom je stanju dostupna samo svjetiljka. / Ostavite jedinicu da se ohladi.
	LED preniske temperature: Svijetli stalno	Uređaj je u punom radnom stanju, ali približava se donjoj graničnoj temperaturi. / Omogućite zagrijavanje uređaja.
	LED preniske temperature: Trepće	Uređaj je prehladan za pokretanje, u ovom je stanju dostupna samo svjetiljka / Dopustite da se jedinica zagrije.
	Treperenje crveno	Ako punite jedinicu, provjerite oštećenje kabela ili punjača / Ako puniti USB-C uređaj, provjerite ima li oštećenja u kabele / uređaju / Ako se problem nastavi, obratite se NOCO podršci.
	Stalno svijetli crveno	Povezani punjač je nekompatibilan. / Iskopčajte USB kabel, isključite / uključite jedinicu, koristite drugi punjač.

Tehnički podaci

Unutarnji akumulator: 99Wh Litij-ionska

Vršna nazivna struja: 4250A

Radna temperatura: -20 °C do +50 °C

Temperatura punjenja: 0 °C do +40 °C

Temperatura skladištenja: -20 °C do +50 °C (prosj. temp.)

USB-C (ulaz): 5V 1.5A/9V 3A/12V 3A/15V 3A/20V 3A

USB-C (izlaz): 5V 3A/9V 3A/12V 3A/15V 3A/20V 3A

USB (izlaz): 5VDC 2,1 A maks. / 10 W maks.

Zaštita kućišta: IP65 (sa zatvorenim priključcima)

Hlađenje: Prirodna konvekcija

Mjere (D x Š x V): 30,6 x 16,3 x 6,9 Centimetar

Težina: 2,6 kilograma (5,82 lb)

NOCO jedna (1) godina ograničenog jamstva.

VAŽNO: KORIŠTENJEM OVOG PROIZVODA, PRIHVAĆATE UVJETE JEDNOGODIŠNJEG (1) OGRANIČENOG JAMSTVA TVRTKE NOCO («JAMSTVO») KAO ŠTO JE NAVEDENO U NASTAVKU. NEMOJTE KORISTITI PROIZVOD PRIJE ČITANJA JAMSTVENIH UVJETA. AKO SE NE SLAŽETE S UVJETIMA JAMSTVA, NEMOJTE KORISTITI PROIZVOD I VRATITE GA.

OVO JAMSTVO DAJE VAM POSEBNA ZAKONSKA PRAVA, A MOŽDA IMATE I DRUGA PRAVA KOJA SE MOGU RAZLIKOVATI PO DRŽAVAMA, ZEMLJAMA ILI POKRAJINAMA. OSIM KAKO JE DOPUŠTENO ZAKONOM, NOCO NE ISKLJUČUJE, OGRANIČAVA ILI DOKIDA DRUGA PRAVA KOJA MOŽETE IMATI, UKLJUČUJUĆI I ONA KOJA MOGU PROIZIĆI IZ NESUKLADNOSTI KUPOPRODAJNOG UGOVORA. ZA POTPUNO RAZUMIJEVANJE VAŠIH PRAVA, TREBATE SE UPOZNATI SA ZAKONIMA VAŠE DRŽAVE, DRŽAVE ILI POKRAJINE.

U MJERI DOPUŠTENJOJ ZAKONOM, OVO JAMSTVO I NAVEDENI PRAVNI LJEKOV I SU ISKLJUČIVI I ZAMJENJUJU SVA DRUGA JAMSTVA, PRAVNE LJEKOVE I UVJETE, BILO DA SU USMENI, PISANI, ZAKONSKI, IZRIČITI ILI PODRAZUMIJEVANI. NOCO SE ODRIČE SVIH ZAKONSKIH I PODRAZUMIJEVANIH JAMSTAVA, UKLJUČUJUĆI, BEZ OGRANIČENJA, JAMSTVA PRIKLADNOSTI ZA PRODAJU I PRIKLADNOSTI ZA ODREĐENU NAMJENU TE JAMSTVA PROTIV SKRIVENIH ILI LATENTNIH NEDOSTATAKA, U MJERI DOPUŠTENJOJ ZAKONOM. U SLUČAJU DA SE TAKVA JAMSTVA NE MOGU DOKINUTI, NOCO OGRANIČAVA TRAJANJE I PRAVNE LJEKOVE TAKVIH JAMSTAVA NA TRAJANJE OVOG IZRIČITOG JAMSTVA I, PREMA NOCO-OVOJ OPCIJI, POPRAVAK ILI ZAMJENU PROIZVODA OPISANIH U NASTAVKU. NEKE DRŽAVE, ZEMLJE I POKRAJINE NE DOPUŠTAJU OGRANIČENJA KOLIKO DUGO IMPLICITNO JAMSTVO - ILI UVJET - MOŽE TRAJATI, TAKO DA SE GORE OPISANO OGRANIČENJE MOŽDA NE ODNOSI NA VAS.

NOCO jamči za proizvode s markom NOCO sadržane u originalnom pakiranju («NOCO proizvod») u smislu nedostataka u materijalima i izradi kada se koriste normalno u skladu s objavljenim smjernicama NOCO-a u razdoblju od JEDNE (1) GODINE od datuma originalne maloprodajne kupnje ili datuma isporuke od strane krajnjeg kupca («jamstveni

rok»). Objavljene smjernice tvrtke NOCO uključuju, ali nisu ograničene na, informacije sadržane u ovom Jamstvu, tehničke specifikacije i korisničke priručnike. Za kupce krajnje korisnike u Europskoj uniji (EU), Europskoj zoni slobodne trgovine (EFTA), Sjevernim pokrajinama ili Ujedinjenom Kraljevstvu, jamstveni rok može se produžiti na najmanje DVIJE (2) GODINE. U NEKIM DRŽAVAMA, ZEMLJAMA ILI POKRAJINAMA, NACIONALNI ZAKON MOŽE PREDVIĐATI PRODULJENA RAZDOBLJA JAMSTVA. Kao takve, prednosti Ograničenog jamstva imaju za cilj nadopunu, a ne zamjenu, prava predviđena zakonima o zaštiti potrošača.

ODGOVORNOST TVRTKE NOCO OGRANIČENA JE NA ZAMJENU ILI POPRAVAK. NOCO NEĆE SNOSITI ODGOVORNOST ZA BILO KAKVU POSEBNU, SLUČAJNU, POSLJEDIČNU ILI ŠTETU KOJA JE REZULTIRALA KRŠENJEM JAMSTVA ILI UVJETA ILI PREMA BILO KOJOJ DRUGOJ PRAVNOJ TEORIJI, UKLJUČUJUĆI, ALI NE OGRANIČENO NA, GUBITAK DOBITI, GUBITAK PRIHODA, GUBITAK POSLA, ŠTETU IMOVINE, OSOBNE OZLJEDE, BILO KOJI IZRAVNI ILI POSLJEDIČNI GUBITAK ILI ŠTETU.

Ovo jamstvo je neprenosivo i ne pokriva troškove povratnog pakiranja i transporta. Ovo se Jamstvo ne odnosi na: (a) štetu uzrokovanu nesrećom, zloporabom, pogrešnom uporabom, vatrom, kontaktom s tekućinom ili drugim vanjskim uzrokom, (b) lošim rukovanjem, nepravilnom instalacijom, preinakama, rastavljanjem ili pokušajem neovlaštenog popravka, (c) kozmetičkim oštećenjem - kao što su udubljenja ili ogrebotine - koja ne utječu na funkcionalnost proizvoda, (d) oštećenja uzrokovana radom proizvoda izvan objavljenih smjernica NOCO-a, (e) oštećenja uzrokovana normalnim trošenjem ili na neki drugi način zbog normalno starenje proizvoda, ili (f) ako je bilo koji serijski broj uklonjen ili skinut s proizvoda.

Ako tijekom Jamstvenog razdoblja podnesete zahtjev, NOCO će, prema vlastitom izboru: (a) popraviti Proizvod koji je testiran i zadovoljio je naše funkcionalne zahtjeve, (b) zamijeniti Proizvod zamjenskim proizvodom istog modela (ili uz vaš pristanak proizvod koji ima iste ili bitno slične značajke kao izvorni proizvod – npr. drugačiji model s istim značajkama), koji je nov ili kao nov te je testiran i prošao naše funkcionalne zahtjeve, ili (c) zamijeniti Proizvod za povrat novca u iznosu kupovne cijene. Tražimo izvjesne podatke, uključujući dokaz kupovine, kako bismo obradili reklamacije unutar Ograničenog jamstva. Za podnošenje reklamacije unutar Ograničenog jamstva, obratite se korisničkoj podršci tvrtke NOCO na:

(Web) https://no.co/support	(UK) +44 20 4520 7738	(AU) +61 2 4062 0068
(Email) support@no.co		
(US/CA/MX) +1.800.456.6626	(EU) +31 20 214 0047	(JP) +81 3 6893 3017

NOCO BOOST[®] X[™]

GBX155

危険

ユーザーガイドおよび保証



本品の使用前に安全情報にすべて目を通し、理解するようにしてください。この安全情報に従わない場合、電気ショック、爆発、火災が生じるおそれがあり、重大な傷害、死亡、物的損害に至るおそれがあります。



電気ショック 本品は電気装置のため、ショックおよび重傷を引き起こす可能性があります。電源コードを切らないでください。水に浸けたり、濡らしたりしないでください。



爆発 モニタされていない、互換性がない、または損傷したバッテリーを製品に使用すると、爆発が生じるおそれがあります。使用中は機器の傍から離れないでください。損傷または凍結したバッテリーのジャンプスタートは行わないでください。推奨電圧のバッテリーのみを本品に使用すること。よく換気した場所で本品を使用すること。



火事 本品は電気製品のため、発熱する場合があります。火災の原因となる可能性があります。本品を覆わないでください。本品の使用中は、喫煙しないこと。また、火花や火の発生源を使用しないこと。可燃性材料の近くに置かないこと。



眼外傷 本品の使用時には眼の保護具を着用してください。バッテリーは爆発するおそれがあり、破片が飛び散る可能性があります。酸バッテリーにより眼および皮膚に刺激が生じるおそれがあります。眼に入った場合や皮膚に触れた場合は、当該部位を清潔な流水で洗い、すぐに中毒事故管理センターに連絡してください。



爆発性ガス 鉛酸の近くで作業をすると危険を伴います。バッテリーは通常の動作で爆発性ガスを生じます。バッテリー爆発のリスクを減らすため、すべての安全性情報や指示に従うこと。また、情報および指示はバッテリーや併用する周辺機器の製造業者が発行していること。製品やエンジンの警告表示を再確認すること。

日本の

詳細およびサポートについては、次のURLを参照してください。

www.no.co/support

重要な安全上の警告

注意:

手動モードでは、すべての安全対策が無効になります。不適切な方法で使用したり、推奨されている使用方法に反して使用したりすると、けがや死亡の原因となる可能性があり、保証が無効になります。火災、爆発および火傷のおそれ。分解、粉砕、60°C (140°F) を超える加熱、焼却をしないでください。この装置は屋外で一時的に使用することが予定されており、濡れた状態でこの装置を使用する場合は、十分な注意が必要です。

警告:

内蔵バッテリーを過充電しないでください。取扱説明書を参照してください。パワーバックの近くで喫煙したり、マッチを擦ったり、火花を発生させたりしないでください。内蔵バッテリーの充電は、必ず使用していないときに換気の良い場所で行ってください。

注意:

人への危害のおそれ。電源コードやバッテリーケーブルに何らかの損傷がある場合は、本製品を使用しないでください。この装置を商用の修理施設で使用することは想定されていません。この装置を使用しないときは、屋内に保管してください。この装置を使用しないときは、屋外に保管したり放置したりしないでください。

個人レベルの注意 本来の用途にのみ使用すること。緊急時に備え、声の届く場所にほかの人がいる環境で使用すること。バッテリー酸による汚染に備え、清潔な水と石鹼を準備しておくこと。バッテリーの傍で作業にあたる場合は保護メガネと保護服を着用すること。バッテリーおよび関連機器の取扱い後は必ず手を洗うこと。バッテリーを操作する際は金属（ツール、時計、宝石類など）を取り扱ったり、身に着けたりしないこと。金属をバッテリーの上に落下させると、火花や短絡が生じ、電気ショック、火災、爆発に至るおそれがあり、傷害、死亡、物品の損傷につながる可能性があります。 **未成年者** 「購入者」が未成年者に本品を使用させる場合、購入した大人が使用前に必ず詳細な使用説明書と警告を未成年者に提供することに同意すること。不可能である場合、NOCOへの補償について同意した「購入者」が、未成年者の意図しない使用や誤使用について単独で責任を負う。 **窒息の危険** 性付属品により、子供が窒息する危険性があります。子供の近くに製品や付属品を置くときは、かならず保護者が立ち会うこと。本品は玩具ではありません。 **取扱** い気をつけて取り扱ってください。衝撃を与えた場合、本品が損傷することがあります。ケースにひびが入った場合や、ケーブルの損傷など、本品が損傷を受けた場合は使用しないでください。本品の電源コードが損傷した場合は使用しないでください。湿気があるところに置いたり、液体がかかると本品が損傷することがあります。本品や電気部品を液体の近くで使

用しないでください。本品は乾燥した場所で使用すること。濡れた場合は本品を使用しないこと。すでに使用した状態で濡れた場合、速やかにバッテリーから切断し使用を中止してください。切断するときはケーブルを引っ張らないこと。注意：表面が熱くなっています。取り扱う前に、ユニットが冷えるまでお待ちください。改造 本品のいずれの部品についても、変更、改造、修理を試みないこと。本品を解体すると、傷害、死亡、物品の破損に至るおそれがあります。本品の損傷や故障、または液体がかかった場合は、直ちに使用を中止し、NOCOにご連絡ください。本品の改造を行った場合、一切の保証が無効になります。付属品 NOCO社製の付属品のみが本品に使用できます。NOCO承認済みの付属品以外の使用による安全性および損害について、NOCOは一切の責任を負いません。位置 本品に含まれる希硫酸の充電器との接触を避けてください。閉鎖された空間または十分な換気ができない場所で本品を操作しないでください。本品の上部にバッテリーを置かないこと。正しく配線することで、自動車部品（ボンネット、ドアを含む）、エンジン部品（ファン、ベルト、プーリーを含む）が動くことによる損傷または負傷や死亡の原因となる危険を回避することができます。作動温度 本品は20℃～50℃での使用を想定して設計されています。この範囲外での操作を行わないでください。凍結したバッテリーのジャンプスタートは行わないでください。バッテリーの温度が過度に上昇した場合は、速やかに使用を中止してください。保管 埃または空気中の物質の濃度が高い地域で本品の操作または保管を行わないでください。本品は落下の危険がない平らな場所に保管してください。乾燥した場所に保管すること。保管時の温度：-20℃～50℃（0℃～+25℃の平均温度）いずれの場合も80℃を超えないこと。互換性 本品は12V鉛蓄バッテリーにのみ互換性があります。他の種類の製品に使用しないでください。他のバッテリーの化学物質 物的損害を引き起こす可能性があります。バッテリーをジャンプスタートする前にバッテリー製造業者に連絡してください。バッテリーの化学物質または電圧が不明な場合はバッテリーをジャンプスタートしないでください。バッテリー 本製品に内蔵されているリチウムイオンバッテリーの交換はNOCO社のみが実施できます。また、使用済みのバッテリーは、家庭ごみと分別して廃棄する必要があります。ご自身でバッテリーの交換を行わないでください。また、損傷したバッテリーおよび漏れのあるバッテリーを取り扱わないでください。使用済みのバッテリーは、決して家庭ごみとして廃棄しないでください。家庭ごみとしてのバッテリーの廃棄は、州および連邦法に基づき非合法とされています。使用済みのバッテリーは、必ずお住まいの地域のバッテリー再利用センターで処理してください。本製品のバッテリーが過剰に熱をもっている場合、臭いを発する場合、変形、損傷がある場合またはその他の異常がある場合は、速やかにすべての使用を中止し、NOCO社にご連絡ください。充電 付属のUSB-C充電ケーブルまたは12Vの車載充電器で製品を充電します。NOCOはサードパーティ製のUSB-Cケーブルと電源アダプタの使用を推奨しておらず、サードパーティ製の充電製品をお使いの際の損傷、けが、または死亡について責任を負いません。低品質の電源アダプタは深刻な電氣的危険を引き起こしたり、人、装置、所有物に危害をもたらしたり死亡の原因となる可能性があるため、使用には注意が必要です。損傷したケーブルや充電器を使用したり、湿気があるときに充電すると感電する可能性があります。汎用またはサードパーティ製の電源アダプタを使用すると製品の寿命が短くなり、製品が誤動作する可能性があります。NOCOは、弊社によって承認されていない付属品または補充品を使用する場合のユーザーの安全性について責任を負いません。USB電源アダプタを使用して製品を充電する場合は、ACプラグがアダプタに完全に挿入されていることを確認してから、コンセントに差し

込んでください。電源アダプタは通常の使用中に熱くなる可能性があり、長時間皮膚に接触した場合、身体的損傷を引き起こす可能性があります。電源アダプタを使用する際は、常に周囲の換気を十分に行ってください。バッテリーを最大限長持ちさせるには、一度に1週間以上充電しないようにしてください。過充電するとバッテリーの寿命が短くなる可能性があります。時間の経過とともに、使用していない製品は自然放電するため、使用前に再充電が必要です。使用しないときは、製品を電源から切り離してください。製品は本来の目的にのみご使用ください。

医療機器 本品は電磁場を発生させるおそれがあります。本製品には、ペースメーカ、除細動器などの医療機器の機能を妨げる可能性のある磁性部品が含まれています。これらの部品がペースメーカなど医療機器の機能を妨げる可能性があります。製品が医療機器の機能に影響を及ぼしている疑いがある場合、速やかに製品の使用を中止し、医師の診察を受けてください。

医学的条件製 品に影響を受ける可能性のある医学的状態がある場合（発作、黒くらみ、眼精疲労または頭痛など）、製品を使用する前に医師の診察を受けてください。高電力による閃光の使用によって光感受性発作を引き起こす危険性があります。ストロボモードで光を使用することで、感光性のてんかん発作が起こる可能性があり、場合によっては重大な外傷または死亡につながる恐れがあります。

光 光を直接眼に当てると、永続的な眼の損傷をきたす可能性があります。本製品は、高出力のLEDプレフォーカスランプを搭載しているため、最大出力に設定した場合は強い光線を発生します。

清掃 メンテナンスおよび清掃前に本品の電源を切ってください。液体がかかった場合や汚染された場合は、直ちに本品を清掃し、乾燥させてください。柔らかく、糸くずの出ない（マイクロファイバー）布を使用してください。湿気の多いところで開けないでください。

爆発性雰囲気 すべての表示および指示に従うこと。穀物、ほこり、金属粉末などの化学物質や粒子が存在する給油領域または区域などの爆発性雰囲気中で本品を動作させないでください。

大損害につながる行動故障した 本品の使用は意図されておらず、使用した場合は負傷、死亡または環境破壊の原因となります。

無線周波妨害 本品は、設計、試験、無線周波放出の規制に準拠して製造されています。本品からの無線周波放出は、誤動作を引き起こして、他の電子機器の動作に悪影響を与える可能性があります。

モデル番号: GBX155 本品は FCC規則Part 15に従っています。操作は以下を条件とします。(1) 電波障害を起こさないこと、(2) 誤動作の原因となる電波障害を含む、受信されたすべての電波障害に対して正常に動作すること。注: この装置は、FCC規則Part 15に従って試験され、クラスAの電気機器の制限に適合していることが確認されています。この制限は、同装置が商業的環境において操作された際に受ける可能性のある電波障害に対する合理的な保護を行うよう設計されていることを示します。本装置は、高周波エネルギーを生成、使用、放出し、操作マニュアルに沿って設置および使用しない場合、電波障害を引き起こす可能性があります。居住環境において本装置を使用すると、有害な電波障害を引き起こすおそれがあり、この障害の修復に関してはユーザーの責任で行わなければなりません。

使用方法

ステップ1: GBX155を充電する。

GBX155は新品の状態でも部分的にしか充電されていないため、ご使用前に完全に充電する必要があります。付属のUSB-C充電ケーブルまたは12V車載充電器を使用してGBX155をUSB-C IN/OUTポートに接続します。ACアダプタ、車載充電器、ノートパソコンなど、給電可能なUSBポートから充電できます。USB-C IN/OUTポートは、最大60Wの入出力が可能なPower Delivery 3.0テクノロジーを利用しています。GBX155を再充電する時間は、放電レベルと使用する電源によって異なります。実際の結果はバッテリーの状態により異なる場合があります。

充電中、充電LEDが内部バッテリーの充電状況を示します。ゆっくりと「オフ」、「オン」にパルス点灯し、4つの充電LEDがオンになるまで点灯します。バッテリーが完全に充電されると、100%緑色充電LEDが点灯し、25%、50%、75%充電のLEDが「オフ」になります。ときどき、100% LEDがパルス点灯し、メンテナンス充電中であることを示します。

急速充電。

GBX155は、最大60Wでの再充電が可能な急速充電テクノロジーを備えています。この機能を最大限に活用するには、60W USB-C Power Delivery 3.0に対応した互換性のある充電器が必要です。充電速度が15Wを超えると急速充電ランプが点灯し、USB Power Delivery 3.0が有効であることを示します。

自動車用充電器。

GBX155を充電する最も効果的な方法は、NOCO車載充電器を使用することです。注：自動充電器がユニットを急速充電するには、車両がオン/実行中である必要があります。

電源。

USBデバイスを充電するときは、最初にGBX155ユニットに電力を供給し、次に充電するUSBデバイスを接続することが重要です。注：最初にGBX155ユニットの電源がオンになっていない場合、DRP互換であればUSBデバイスから電力が消費されます。DRP互換デバイス（電話、ラップトップ、パワーバンクなど）でGBX155を充電するには、GBX155

充電時間: 充電器レート:

64h	2.5W
32h	5W
16h	10W

内蔵バッテリーレベル

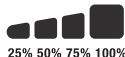

急速充電。

充電時間: 充電器レート:

2.7h	60W
------	-----

自動車用充電器。

充電時間: 充電器レート:

2.7h	60W
------	-----

とDRPデバイスをケーブル接続する前に、GBX155の電源がオフになっていることを確認してください。

ステップ2: バッテリーに接続します。

車両のジャンプスタートに関する具体的な注意事項と推奨される方法については、車両のオーナーズマニュアルを注意深く読み、理解するようにしてください。本製品をご使用になる前にバッテリーの取扱説明書を参照して、バッテリーの電圧と化学的性質をご確認ください。GBX155でジャンプスタートできるのは、12ボルトの鉛蓄電池のみです。バッテリーに接続する前に、12ボルトの鉛蓄電池を使用していることをご確認ください。GBX155は他のタイプのバッテリーには適していません。バッテリーにあるバッテリー端子の極性が正しいことをご確認ください。バッテリーのプラス端子には、通常「POS」「P」「+」などの文字や記号が付いています。バッテリーのマイナス端子には、通常「NEG」「N」「-」などの文字や記号が付いています。キャブレター、燃料ライン、または薄い板金部品には接続しないでください。以下の手順は、マイナス接地のシステム（最も一般的）を対象としています。車両がプラス接地のシステムである場合（非常に稀）は、車両のマニュアルで適切なジャンプスタートの手順を確認してください。

1. プラス（赤）のブースターケーブルをバッテリーのプラス（POS、P、+）端子に接続し、マイナス（黒）のブースターケーブルをバッテリーのマイナス（NEG、N、-）端子または車両のシャーシに接続します。

ステップ3: ジャンプスタート

1. 車両のジャンプスタートを開始する前に、すべての電力負荷（ヘッドライト、ラジオ、冷暖房等）がオフになっていることを確認します。
2. 電源ボタンを押してジャンプスタートを開始すると、すべてのランプが1回点滅します。バッテリーに正しく接続されている場合、白色のブーストランプが点灯し、バッテリー充電ランプが点灯します。バッテリーが検出されると、すぐに60秒のタイムアウトのカウントダウンが始まります。
3. 車両を始動してみてください。ほとんどの車両はすぐに始動します。車両がすぐに始動しない場合は、20～30秒待つてから再試行してください。60秒のタイムアウトが完了した後、新たにジャンプスタートを開始するには、ユニットの電源をオフにしてから再度オンにする必要があります。ジャンプスタートの連続試行は15分間で5回が限度です。車両のジャンプスタートを再度試みる場合は、GBX155を15分間休ませてください。
4. 車両が始動したらユニットの電源を切り、ブースターケーブルを外し、GBX155を取り外します。

60秒のタイムアウト

バッテリーが検出されると、すぐに60秒のタイムアウトのカウントダウンが始まります。60秒経過すると、ジャンプスタート機能が無効になります。ブーストランプがオフになり、内部バッテリー充電ランプがユニットの現在の充電レベルを示します。ジャンプスタート機能をリセットするには、電源ボタンを押してユニットの電源を切ります。もう一度電源ボタンを押すと、ユニットの電源が入り、ジャンプスタート機能が再開します。

注意.

手動オーバーライドモードを使用している間は、60秒のタイムアウトが無効になります。手動オーバーライドが有効な間、電力の供給が続けられます。ジャンプスタートの回数を最大にするには、車両が始動したらすぐにブーストユニットをオフにすることをおすすめします。

低電圧バッテリーと手動オーバーライド

GBX155は、3V~12Vの鉛酸バッテリーのジャンプスタートを目的に設計されています。お持ちのバッテリーが3V未満の場合、LEDが「オフ」になります。これは、GBX155がバッテリーを検出しないことを示します。この機能では、強制的にジャンプスタートを「オン」にすることが可能です。

注意.



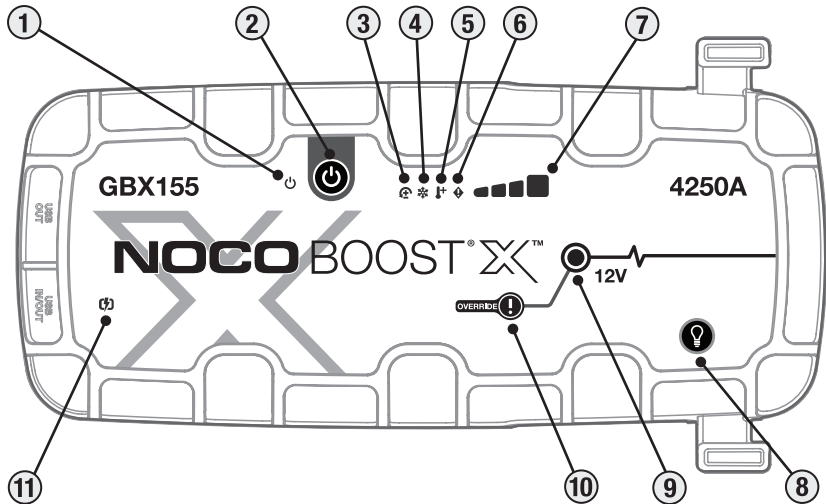

このモードの使用には細心の注意を払うこと。このモードは、12ボルトの鉛蓄バッテリー用です。火花に対する保護および逆極性の保護機能が無効になっています。本モード使用前にバッテリーの極性について十分に注意をしてください。正と負のバッテリーランプが触れないようにしてください。本品から火花が発生します。本モードは非常に高い電流（4250アンペアまで）を使用し、正しく使用されない場合、高温になる可能性があります。このモードの使用について不明な場合は、使用せず専門家の助言を求めてください。



インターフェース

1. ユニットが「オン」のときは電源LED ライトが白色に点灯します。60秒のタイムアウトカウントダウンの後、クランプがカーバッテリーから取り外されるか、GBX155の電源がオフになってから再びオンになるまで、オレンジ色に点灯します。
2. 電源ボタンでユニット 押してユニットを「オン」および「オフ」にするか、60秒のタイムアウト後にブーストを再開します。
3. 逆極性エラーランプ 逆極性が検出されると、赤く点灯します。
4. コールドLED 内部温度が低すぎると、青く点灯または点滅します。
5. ホットLED 内部温度が高すぎると、赤く点灯または点滅します。
6. 逆極性が検出された場合、エラー状態を伝えるために、さまざまなシーケンス（1~6回の点滅）で「オン」および「オフ」に点滅します。
7. 内蔵バッテリーレベル が内蔵バッテリーの充電レベルを示します。
8. ライトモードボタン: 7つのライトモードでワークライトを切り替えます。100% > 50% > 10% > SOS > 点滅 > ストロボ > オフ
9. ブーストが有効になっている場合、ブーストLEDライトが白色に点灯します。ユニットがバッテリーに正しく接続されている場合、GBX155は自動的にバッテリーを検出してブーストモードに入ります（手動オーバーライド機能が有効な場合は白色LEDが点滅します）。
10. 手動オーバーライドボタン: 有効にするには、3秒間長押しします。警告: 安全保護を無効にし、手動でブーストをオンにします。バッテリー電圧が低すぎて検出できない場合にのみ使用してください。
11. 急速充電ランプ 急速充電が有効な場合、白く点灯します。エラーが発生すると、急速充電LEDが赤（点灯/点滅）に変わります。

トラブルシューティング

エラー	理由 / 解決策
 赤色に点灯	極性の反転が検出されました。 / バッテリーの接続を逆にします。
1回点滅	ブースターケーブルでショートが検出されました。 / すべての負荷を取り外し、ブースターケーブルをバッテリーに再接続します。
2回点滅	クランプで高電圧が検出されました (GBX155は、24Vなどの12Vを超える電圧システムに接続されています)。
 3回点滅	不良バッテリーセルが検出されました。 / 充電中に内部バッテリーセルが故障した場合。
クワッド (4) フラッシュ	充電タイムアウトエラー (GBX155が長時間にわたって一括充電されている)。
六重 (6) フラッシュ	ブーストモードのときにクランプを介してGBX155へのバックチャージが検出された (つまり、GBX155が手動オーバーライドで、24Vなどの12Vを超えるシステムに接続されている)。
 ホットLED: 点灯	ユニットは完全に操作可能ですが、温度上限に近づいています。 / ユニットの冷却してください。
ホットLED: 点滅	ユニットはジャンプスタートするには熱すぎます。この状態で使用できるのは懐中電灯だけです。 / ユニットの冷まします。
 コールドLED: 点灯	ユニットは完全に操作可能ですが、温度下限に近づいています。 / ユニットの温めてください。
コールドLED: 点滅	ユニットが寒すぎてジャンプスタートできません。この状態では懐中電灯のみが使用可能です / ユニットの暖機してください。
 赤く点滅	ユニットを充電する場合は、ケーブルまたは充電器に損傷がないか確認してください / USB-C デバイスを充電する場合は、ケーブルまたはデバイスに損傷がないか確認してください / 問題が解決しない場合は、NOCOサポートに連絡してください。
赤色に点灯	接続された充電器には互換性がありません。 / USBケーブルを抜き、ユニットの電源をオフ/オンし、別の充電器を使用します。

技術上の仕様

内部バッテリー： 99Wh リチウムイオン

ピーク電流レート： 4250A

動作温度： -20°C~+50°C

充電時の温度： 0°C ~+40°C

保管時の温度： -20°C~+50°C (平均)

USB-C (入力): 5V 1.5A/9V 3A/12V 3A/15V
3A/20V 3A

USB-C (出力): 5V 3A/9V 3A/12V 3A/15V 3A/20V 3A

USB (出力) : 5Vdc 2.1A (最大) / 10W (最大)

筐体保護: IP65 (ポートを閉じた状態)

冷却: 自然対流

寸法 (長さ×幅×高さ) : 30.6 x 16.3 x 6.9 センチメートル

重量: 2.6 キロ (5.82 lb)

NOCOの1年間の限定保証。

重要: 本製品を使用することで、お客様は、以下に記載するNOCOの1年間の限定保証（以下、「本保証」）の条件に拘束されることに同意するものとします。本保証の条件を読まずに本製品を使用しないでください。本保証の条件に同意しない場合は、本製品を使用せず、返品してください。

本保証により、お客様には特定の法的権利が付与されます。また、州、国、県によって異なるその他の権利が付与される場合があります。法律で認められる場合を除き、NOCOは、販売契約の不遵守に起因して生じる権利を含め、お客様が保有する可能性のあるその他の権利を排除、制限、または保留しません。お客様の権利を十分に理解するには、所在する州、国、または県の法律を参照してください。

法律により認められる範囲内で、本保証および記載される救済は、口頭、書面、法定、明示、または黙示を問わず、排他的かつその他のすべての保証、救済、条件に代わるものです。NOCOは、法律により認められる範囲内で、商品性と特定目的への適合性に関する保証、目に見えない欠陥や潜在的欠陥に対する保証を含む（ただし、これらに限定されません）法定上および黙示のすべての保証を否認します。当該保証を否認できない場合、NOCOは当該保証の期間および救済を本明示的保証の期間、およびNOCOの判断により、以下に記載する製品の修理または交換に制限します。州、国、および県

によっては、黙示の保証または条件の存続期間に対する制限が認められないため、上記の制限はお客様に適用されない場合があります。

NOCOは、出荷時の梱包に含まれるNOCOブランドの製品（以下、「NOCO製品」）をNOCOが発行するガイドラインに従って通常どおり使用した場合、その材質および製造上の欠陥について、エンドユーザーである購入者が小売店で最初に購入した日または配送日から1年間保証します（以下、「保証期間」）。NOCOが発行するガイドラインには、本保証に含まれる情報、技術仕様、ユーザーマニュアルが含まれますが、これらに限定されません。欧州連合（EU）、欧州自由貿易地域（EFTA）、北部政策の対象国、または英国におけるエンドユーザーである購入者の場合、保証期間は2年間以上に延長される場合があります。州、国、または県によっては、国内法によってこれよりも長い延長保証期間が提供される場合があります。そのため、限定保証の便益は、消費者保護法が提供する権利を補完することを意図しており、置き換えるものではありません。

NOCOの賠償責任は交換または修理に制限されます。NOCOは、保証もしくは条件の違反に起因する、またはその他の法理論に基づくあらゆる特別損害、偶発的損害、結果的損害、懲罰的損害について責任を負わないものとします。これには、逸失利益、収益の損失、事業の損失、物的損害、人身傷害、またはあらゆる間接的もしくは結果的な損失もしくは損害（発生経緯を問いません）を含みますが、これらに限定されません。

本保証は譲渡できません。また、返送用梱包と輸送費用は含まれません。本保証は、(a) 事故、悪用、誤用、火災、液体との接触、もしくはその他の外因に起因する損害、(b) 誤った取り扱い、取付不良、改造、分解、もしくは不正修理の試み、(c) へこみや傷など、本製品の機能に影響しない外観上の損傷、(d) NOCOが発行するガイドラインに従わずに運用したこと起因する損害、(e) 通常の摩耗および摩損、もしくは本製品の正常な劣化に起因する欠陥、または (f) 本製品からシリアルナンバーが削除されているか、シリアルナンバーが破損している場合には適用されません。

保証期間中にお客様が請求を申請する場合、NOCOは独自の判断により、(a) 試験によって当社の機能要件に合格する水準に本製品を修理するか、(b) 本製品を、試験によって当社の機能要件に合格した新品もしくは新品同様の同型の交換製品（またはお客様から同意を得たうえで、同じ機能を有する異なる型の製品など、本来の製品と同じもしくは実質的に同じ機能を有する製品）と交換するか、または (c) 本製品と引き換えに購入価格を返金します。限定保証請求を処理するためには、購入証明などの特定の情報が必要となります。限定保証を請求するには、以下からNOCOサポートにご連絡ください。

(ウェブ)	https://no.co/support	(英国)	+44 20 4520 7738	(オーストラリア)	+61 2 4062 0068
(電子メール)	support@no.co				
(米国 / カナダ / メキシコ)	+1.800.456.6626	(EU)	+31 20 214 0047	(日本)	+81 3 6893 3017

위험

사용자 설명서 및 보증



본 제품을 사용하기 전에 모든 안전 정보를 읽고 숙지하십시오. 아래 안전 지침을 따르지 않을 경우, 심각한 상해, 사망, 또는 재산상의 손해를 초래할 수 있는 감전, 폭발, 화재가 발생할 수 있습니다.



감전. 제품은 감전 및 심각한 상해를 초래할 수 있는 전기 장치입니다. 전원 코드를 절단하지 마십시오. 물에 잠기거나 젖지 않게 하십시오.



폭발. 모니터링 되지 않거나, 호환되지 않거나, 또는 파손된 배터리를 제품과 함께 사용하는 경우, 폭발할 수 있습니다. 사용 중 제품을 방치하지 마십시오. 손상되거나 언 배터리를 접프 스타트하지 마십시오. 권장 전압의 배터리만 제품을 사용하십시오. 환기가 잘되는 장소에서 제품을 사용하십시오.



화재. 제품은 열을 방출하고 화상을 초래할 수 있는 전기 장치입니다. 제품을 덮어 두지 마십시오. 제품을 작동할 때, 담배를 피우거나 또는 전기 스파크나 불의 소스를 사용하지 마십시오. 제품을 가연성 물질로부터 멀리하십시오.



눈 부상. 제품을 작동할 때 보안경을 착용하십시오. 배터리가 폭발하여 파편이 발생할 수 있습니다. 배터리의 산이 눈과 피부에 자극을 줄 수 있습니다. 눈이나 피부가 오염된 경우, 해당 부위를 즉시 깨끗한 물로 씻어내고 독물질 제어(poison control) 팀에 연락하십시오.



폭발성 가스. 납산 가까이서 작업하는 것은 위험합니다. 배터리는 일반 배터리 작동 중에 폭발성 가스를 생성합니다. 배터리 폭발의 위험을 줄이기 위해, 모든 안전정보 지침 그리고 배터리 제조 업체 및 배터리의 가까이서 사용할 모든 장비의 제조 업체에서 발행하는 지침을 따르십시오. 이러한 제품들 및 엔진에 대한 주의표시를 검토하십시오.

한국의

자세한 정보 및 지원:

www.no.co/support

중요 안전 경고

주의:

수동 모드는 모든 안전 조치를 비활성화합니다. 권장 사용 방법을 따르지 않거나 부적절하게 사용하는 경우 상해를 당하거나 사망에 이를 수 있으며 보증이 무효가 됩니다. 화재와 폭발, 화상의 위험이 있습니다. 해체하거나, 충격을 가하거나, 60°C (140°F) 이상의 열을 가하거나, 소각하지 마세요. 이 기기는 실외에서 일시적으로 사용해야 하며 젖은 상태에서 사용할 때는 적절한 주의를 기울여야 합니다.

경고:

내부 배터리를 과충전하지 마세요. 사용 설명서를 보세요. 파워 팩 주변에서 담배를 피우거나, 성냥불을 붙이거나, 불꽃을 일으키지 마세요. 사용하지 않을 때는 환기가 잘되는 구역에서만 내부 배터리를 충전하세요.

주의:

다수의 사람에게 상해 위험이 있습니다. 전원 코드나 배터리 케이블이 손상된 경우 절대 이 제품을 사용하지 마세요. 이 기기는 상업용 수리 시설에서 사용하기 위한 것이 아닙니다. 이 기기는 사용하지 않을 시 실내에 보관해야 합니다. 이 기기는 사용하지 않을 때 바깥에서 보관하거나 두면 안 됩니다.

개인 주의사항. 의도한 용도로만 제품을 사용합니다. 만일의 경우에 대비하여, 작동자의 음성을 들을 수 있을 정도의 범위 내 또는 도움을 줄 수 있는 거리에 누군가가 있어야 합니다. 배터리 산 오염의 경우에 대비하여, 가까이에 깨끗한 물과 비누가 준비되어 있어야 합니다. 배터리 근처에서 작업하는 동안, 눈을 완전히 보호할 수 있는 보안경 및 보호복을 착용하십시오. 배터리 및 관련 물질을 취급한 후에는 항상 손을 씻으십시오. 배터리로 작업할 때, 도구, 시계나 보석 등의 금속물질을 처리하거나 착용하지 마십시오. 금속이 배터리에 떨어질 경우, 상해, 사망 또는 재산상의 손해를 초래할 수 있는 전기 충격이나 합선이 발생할 수 있습니다. **미성년자.** <구매자>가 제품을 미성년자가 사용할 의도로 구입하는 경우, 제품을 구입하는 성인은 해당 미성년자가 사용하기 전에 자세한 지침과 경고를 제공하는 데 동의함을 의미합니다. 이를 이행하지 않은 경우, 미성년자에 의한 의도하지 않은 사용이나 오용에 대해 NOCO에게 책임을 묻지 않겠다고 동의한 <구매자>의 전적인 책임입니다. **질식 위험.** 부품들은 아이들에게 질식의 위험이 있습니다. 어린이를 제품 또는 액세서리와 남겨둔 채 방치하지 마십시오. 제품은 장난감이 아닙니다. **취급.** 제품을 주의해서 취급하십시오. 충격을 받을 경우 제품이 손상될 수 있습니다. 케이스에 균열이나 손상 케이블을 포함하여, 하지만 이에 국한되지 않고, 손상된 제품을 사용하지 마십시오. 손상된 전원 코드로 제품을 사용하지 마십시오. 습도 및 액체가 제품을 손상할 수 있습니다. 제품이나 전기부품을 액체 가까이에서 처리하지 마십시오. 건조한 장소에서 제품을 보관하고 작동하십시오. 젖은 경우 제품을 사용하지 마십시오. 작동 중 충전기가 젖었을 경우, 전기 콘센트와 배터리로부터 분리하고 즉시 사용을 중지하십시오. 케이블을 당겨서 제품을 분리하지 마십시오. 주의 : 뜨거운 표면, 취급하기 전에 장치가 식을 때까지 기다리십시오. **수정.** 제품의 어느 부분도 변경, 수정 또는 수리하려고 하지 마십시오. 제품 분해는 상해, 사망 또는 재산상의 손해를

초래할 수 있습니다. 제품의 손상, 오작동 또는 액체와 접촉한 경우, 사용을 중지하고 NOCO에 문의하십시오. 제품을 수정한 경우 보증은 무효화됩니다. **부속품.** 이 제품은 NOCO 부품과 함께 사용할 경우에 한하여 사용이 승인되었습니다. NOCO가 승인하지 않은 부품을 사용할 경우, NOCO는 사용자의 안전이나 손해에 대해 책임을 지지 않습니다. **위치.** 배터리의 산이 제품에 접촉하지 않도록 하십시오. 밀폐된 장소 또는 환기가 제한된 곳에서 제품을 사용하지 마십시오. 제품 위에 배터리를 올려놓지 마십시오. 케이블 리드는, 움직이는 자동차 부품(후드와 도어 포함), 움직이는 엔진 부품(팬 블레이드, 벨트 및 풀리)에 의한 불의의 손상을 방지하도록, 또는 상해나 사망의 원인이 될 수 있는 위험물이 되지 않도록 두십시오. **작동 온도.** 충전기는 주위 온도 -20°C ~ 50°C에서 작동하도록 설계되었습니다. 이 온도 범위 밖에서 작동하지 마십시오. 언 배터리를 점프 스타트하지 마십시오. 배터리가 지나치게 뜨거워지면 즉시 제품의 사용을 중단하십시오. **보관.** 먼지나 공기 중 물질의 농도가 높은 곳에서 제품을 사용하거나 보관하지 마십시오. 떨어질 가능성이 없는, 평평하고 안전한 면에 제품을 보관하십시오. 건조한 장소에 제품을 보관하십시오. 보관 온도는 -20°C ~ 50°C (평균 기온 0°C ~ +25°C)입니다. 어떤 조건에서도 절대 80°C를 넘지 마십시오. **호환성.** 본 제품은 12V 납산 배터리의 경우에만 호환됩니다. 제품에 다른 유형의 배터리를 사용하지 마십시오. 다른 화학성분의 배터리를 점프 스타트 할 경우, 상해, 사망 및 재산상의 손해를 초래할 수 있습니다. 배터리를 점프 스타트 하기 전에, 배터리 제조업체에 문의하십시오. 배터리의 특정 화학성분 또는 전압을 모르는 경우 배터리를 점프 스타트 하지 마십시오. **배터리.** 제품에 내장 된 리튬 이온 배터리는 NOCO로 교체해야 하며, 가정용과 분리하여 별도로 재활용 또는 폐기해야 합니다. 배터리를 직접 교체하지 말고 손상되었거나 액체가 흘러나오는 리튬 이온 배터리를 다루지 마십시오. 배터리를 가정용 쓰레기와 함께 폐기하지 마십시오. 배터리를 가정용 쓰레기와 함께 폐기하는 것은 (미국의 경우 주 및 연방) 환경 법률 및 규정에 따라 불법으로 간주됩니다. 사용한 배터리는 항상 해당 지역의 배터리 재활용센터로 가지고 가십시오. 제품의 배터리가 지나치게 뜨겁거나, 냄새가 나거나, 변형되거나, 절단되거나 또는 비정상적으로 작동하면, 즉시 모든 사용을 중지하고 NOCO에 문의하십시오. **배터리 충전.** 충전하세요. NOCO는 타 회사의 USB-C 케이블과 전원 어댑터를 사용하는 것을 권장하지 않으며 타 회사의 충전 제품을 사용한 경우 손해나 상해, 사망에 대해 책임지지 않습니다. 저품질의 전원 어댑터를 사용하는 것을 삼가세요. 사람에게 상해 또는 사망, 기기와 재산에 손상을 초래할 수 있는 강한 전기 충격이 발생할 수 있습니다. 손상된 케이블 또는 충전기를 사용하거나, 젖은 상태에서 충전하는 경우 전기 충격이 일어날 수 있습니다. 타 회사 또는 회사 이름이 없는 전원 어댑터를 사용하는 경우 제품의 수명이 단축될 수 있고 오작동을 일으킬 수 있습니다. NOCO가 승인하지 않은 부속품이나 소모품을 사용하는 경우 NOCO는 사용자의 안전에 대한 책임이 없습니다. 제품을 충전하기 위해 USB 전원 어댑터를 사용하는 경우 콘센트에 꽂기 전에 AC 플러그가 어댑터에 완전히 삽입되어 있는지 확인하세요. 전원 어댑터는 일반적인 사용 시 온도가 올라갈 수 있으며 계속해서 피부에 접촉할 경우 신체 상해를 유발할 수 있습니다. 제품을 사용할 때는 항상 전원 어댑터 근처에 적절한 환기가 되어야 합니다. 과충전은 배터리 수명을 줄일 수 있으니 배터리 수명을 최대화하기 위해 한 번에 1주일 이상 충전을 삼가세요. 시간이 지나면서 제품을 사용하지 않으면 방전이 되므로 사용하기 전에 반드시 충전해야 합니다. 사용하지 않을 때는 전원으로부터 제품을 분리하세요. 본래의 사용 목적으로만 제품을 사용하세요. **의료 기기.** 제품은 전자기장을 방해할 수 있습니다. 제품은 자기 구성 요소를 포함하고 있어서, 심장 박동기, 제세동기 또는 기타 의료 기기를 방해할 수 있습니다. 이러한 전자기장은 심장 박동기 또는 기타 의료 기기를 방해할 수 있습니다. 심장 박동기 같은 의료 기기가 있다면, 사용하기 전에 담당 의사와 상의하십시오. 제품이 의료 기기를 방해한다고 의심되는 경우, 즉시 사용을 중지하고 의사와 상의하십시오. **의료상의 문제.** 제품에 의해 영향을 받을 수 있다고 생각되는 발작, 실신, 눈의 피로 또는 두통을 포함하는 (그러나 이에 국한되지 않는) 질병이 있는 경우, 제품을 사용하기 전에 담당 의사와 상의하십시오. 집적된 고성능 손전등 사용은 눈의 빛에 대한 감도 위험이 포함되어 있습니다. 스트로브 모드에서의 라이트를 사용은 광감수성 간질을 앓고 있는 사람의 경우 발작을 일으켜 심각한 부상이나 사망을 초래할 수 있습니다. **라이트.** 손전등을 직접 응시하면 눈에 영구적인 손상을 초래할 수 있습니다. 본 제품은, 최고 설

정에서 강력한 광선을 방출하는 고휒력 LED 프리포커스(pre-focused) 램프가 장착되어 있습니다. **청소**. 유지보수 또는 청소를 하기 전에 충전기의 플러그를 뽑습니다. 액체 또는 기타 오염 물질에 접촉한 경우, 즉시 제품을 청소하고 건조합니다. 부드럽고 보풀이 없는(극세사) 헝겊을 사용합니다. 개방된 부분에 습기가 들어 가지 않도록 주의하십시오. **폭발 위험의 환경**. 모든 기호와 지침을 준수하십시오. 연료를 공급장소 또는 곡물, 먼지 또는 금속분말과 같은 화학 물질이나 입자가 있는 장소 등의, 폭발위험 지역에서는 제품을 사용하지 마십시오. **고-위험성 활동**. 이 제품은, 장치의 실패가 상해, 사망 또는 심각한 환경피해로 이어질 수 있는 곳에서는 사용하지 말아야 합니다. **무선 주파수 간섭**. 제품은 무선 주파수 방출을 관리하는 규정에 준수하여 설계, 시험 및 제작되었습니다. 제품에서 발생하는 이러한 방출량은 전자 기기의 작동에 부정적인 영향을 끼쳐 오작동을 일으킬 수 있습니다. **모델 번호: GBX155** 이 장치는 FCC 규정 제15조를 준수합니다. 작동에는 다음 두 가지 조건이 적용됩니다: (1) 이 장치가 유해한 간섭을 일으키지 않아야 하며, (2) 이 장치가 원하지 않는 작동을 유발할 수 있는 간섭을 포함하여 수신하는 모든 간섭을 수용해야 합니다. 주의: 이 장비는 테스트 결과 FCC 규정 제15 조에 따라, 테스트를 통해 A등급 디지털 장치에 대한 제한사항을 준수하는 것으로 판명되었습니다. 이 제한사항은 장비가 상업적 환경에서 작동할 때 유해한 간섭으로부터 합리적인 보호를 제공하도록 고안되었습니다. 이 장비는 무선 주파수 에너지를 생성, 사용 및 방출할 수 있으며, 지침 설명서에 따라 설치 및 사용하지 않을 경우 무선 통신에 유해한 간섭을 유발할 수 있습니다. 주거 지역에서 이 장비를 작동하면 유해한 간섭을 유발할 수 있습니다. 이 경우, 사용자는 자신의 비용으로 간섭을 교정해야 합니다.

사용방법

단계 1: GBX155 충전.

GBX155는 부분 충전되어 포장되므로 사용하기 전에 완전히 충전해야 합니다. 동봉된 USB-C 충전 케이블이나 12V 차량용 충전기를 이용해 GBX155를 USB-C IN/OUT 포트에 연결하세요. AC 어댑터와 차량용 충전기, 노트북 등과 같은 USB 포트에 연결해 충전할 수 있습니다. USB-C IN/OUT 포트는 파워 딜리버리 3.0 기술을 활용하여 최대 60W를 수신 및 전달할 수 있습니다. GBX155 충전 시간은 방전 수준과 사용하는 전원에 따라 다릅니다. 배터리 상태에 따라 실제 결과는 다를 수 있습니다.

충전 시간:	충전기 정격:
64h	2,5W
32h	5W
16h	10W

재충전 할 때, 내부 배터리의 충전 레벨은 Charge LED에 표시됩니다. LED는 천천히 'On'과 'Off'를 반복하고, 4개의 Charge LED가 모두 켜지면 계속 불이 켜진 상태가 됩니다. 배터리가 100% 충전되면, 초록색 100% LED에 불이 켜진 상태가 되고 25%, 50% 및 75% Charge LED는 "꺼집니다". 때때로 초록 100% LED가 깜박거리는데, 이는 유지보수 충전이 진행 중임을 나타냅니다.

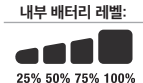

고속 충전.

GBX155는 고속 충전 기술이 내장되어 최대 60W의 속도로 충전할 수 있습니다. 호환 가능한 충전기인 60W 용량의 USB-C 파워 딜리버리 3.0의 기능을 충분히 활용해야 합니다. 고속 충전 LED는 충전 속도가 15W를 초과할 때 빛나며 USB 파워 딜리버리 3.0이 활성화되었음을 알려줍니다.

자동차 충전기.

GBX155를 충전하는 가장 효과적인 방법은 NOCO 자동차 충전기를 사용하는 것입니다. 참고 : 자동 충전기가 장치를 빠르게 충전하려면 차량이 켜져 있어야 합니다.

전원.

USB 장치를 충전 할 때 먼저 GBX155 장치에 전원을 공급 한 다음 충전중인 USB 장치를 연결하는 것이 중요합니다. 참고 : GBX155 장치의 전원이 먼저 켜지지 않으면 DRP와 호환되는 경우 USB 장치에서 전원이 소모됩니다. DRP 호환 장치 (예 : 전화, 노트북, 보조 배터리)로 GBX155를 충전하려면 GBX155와 DRP 장치를 케이블로 연결하기 전에 GBX155의 전원이 꺼져 있는지 확인하십시오.

단계 2: 배터리에 연결.

차량 사용 설명서에서 차량을 점프 스타트하기 위한 주의사항 및 권장 방법을 신중히 읽고 이해하세요. 이 제품을 사용하기 전에 배터리 사용 설명서를 참고하여 배터리의 전압과 화학 성분을 확인하세요. GBX155는 12V 납산 배터리만 점프 스타트해야 합니다. 배터리에 연결하기 전에 배터리가 12V 납산 배터리인지 확인하세요. GBX155는 다른 유형의 배터리에는 적합하지 않습니다. 배터리 단자의 극성이 맞는지 확인하세요. 배터리의 양극 단자는 보통 POS, P, +와 같은 문자나 기호로 표시되어 있습니다. 배터리의 음극 단자는 보통 NEG, N, -와 같은 문자나 기호로 표시되어 있습니다. 기화기나 연료관, 얇은 금속판에 연결하지 마세요. 아래는 음극 그라운드 시스템(가장 일반적)에 관한 설명입니다. 귀하의 차량이 양극 그라운드 시스템(매우 희귀)이라면 차량 설명서에서 적절한 점프 스타트 설명을 확인하세요.

1. 양극(적색) 배터리 클램프를 양극(POS, P, +) 배터리 단자에 연결하고 음극(흑색) 배터리 클램프를 음극(NEG, N, -) 배터리 단자 또는 차량 세시에 연결하세요.

단계 3: 점프 스타트

1. 차량을 점프 스타트하기 전에, 차량의 동력 부하(전조등, 라디오, 에어컨 등)가 꺼져 있는지 확인하십시오.

2. 전원 버튼을 눌러 점프 스타트를 시작하세요. 모든 LED가 한 번 깜빡입니다. 배터리를 제대로 연결한 경우 백색 부스트 LED에 빛이 나오며 배터리 충전 LED가 뒤이어 빛이 납니다. 배터리가 감지되자마자 60초 타임아웃 카운트다운이 시작됩니다.

고속 충전.

충전 시간:	충전기 정격:
2.7h	60W

자동차 충전기.

충전 시간:	충전기 정격:
2.7h	60W

3. 차량에 시동을 켜세요. 대부분의 차량은 시동이 켜집니다. 즉시 차량의 시동이 걸리지 않는 경우 20~30초를 기다렸다가 다시 시도해보세요. 60초 타임아웃이 끝난 후 새로 점프 스타트 과정을 시작하려면 장치의 전원을 껐다가 다시 켜야 합니다. 15분 이내에 연속으로 점프 스타트를 5회 시도하지 마세요. 다시 차량을 점프 스타트하기 전에 GBX155를 15분 동안 쉬게 두어야 합니다.

4. 차량의 시동을 걸었으면 장치의 전원을 끄고 배터리 클램프의 연결을 해제하고 GBX155를 제거하세요.

60초 타임아웃.

60초 카운트다운은 배터리가 감지된 순간 시작됩니다. 60초가 지난 후 점프 스타트 기능이 비활성화됩니다. 부스트 LED가 꺼지고 내부 배터리 충전 LED가 장치의 현재 충전 수준을 나타냅니다. 점프 스타트 기능을 초기화하려면 전원 버튼을 눌러 장치의 전원을 꺼주세요. 전원 버튼을 다시 눌러 장치의 전원을 켜고 점프 스타트 기능을 재시작하세요.

주의.

수동 오버라이드 모드를 사용할 때는 60초 타임아웃이 비활성화됩니다. 수동 오버라이드가 활성화되는 동안 전원이 계속해서 공급됩니다. 점프 스타트 횟수를 최대화하기 위해 차량의 시동이 걸리자마자 제품을 끄는 것을 권장합니다.

저전압 배터리 및 '수동 조작'

GBX155은 시작 전압이 12V 납산 배터리 (3V 배터리까지) 점프 스타트하도록 설계되었습니다. 배터리가 3V보다 낮으면, Boost LED가 <<Off>>됩니다. 이는 GBX155이 배터리를 감지할 수 없다는 표시입니다. 3V 미만의 배터리를 점프 스타트해야 하는 경우에는, '수동 조작' 기능이 있어서 점프 스타트 기능을 <<On>>으로 설정할 수 있습니다.

주의.



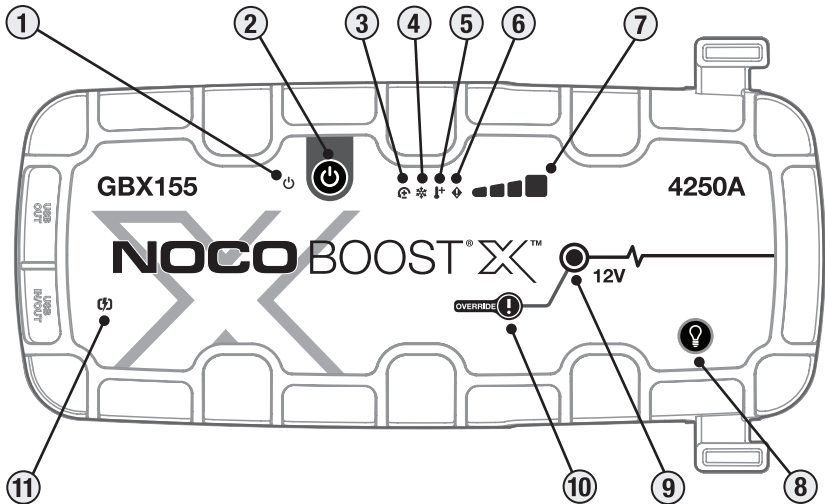

이 모드는 특별한 주의를 기울여 사용하십시오. 이 모드는 12V 납산 배터리 전용입니다. 스파크 방지 및 역극성 보호 기능 둘 다, 사용할 수 없습니다. 이 모드를 사용하기 전에 배터리의 극성을 잘 확인하십시오. 양극 및 음극 배터리 클램프가 서로 닿거나 연결되지 않도록 하십시오. 제품이 스파크를 일으킬 수 있습니다. 이 모드는 스파크를 일으킬 수 있는 매우 높은 전류(최대 4250A)를 사용하며 적절하게 사용하지 않으면 고열을 발생시킵니다. 이 모드를 사용하는 것에 대해 확신이 서지 않으면, 시도하지 말고 전문가의 도움을 구하십시오.



상호 작용

- 1. 전원(Power) LED:** 단위가 <<On>>이면 흰색이 켜집니다. 클램프가 자동차 배터리에서 제거되거나 GBX155의 전원이 '꺼졌다' 다시 '켜질 때까지' 60 초 시간 카운트 다운 후 주황색으로 켜집니다.
- 2. 전원(Power) 버튼:** 장치를 <<켜기>> 및 <<끄기>> 또는 60 초 시간 초과 후 부스트를 다시 시작하려면 누릅니다.
- 3. 역극성 오류 LED** 극성이 반대인 것이 감지되면 적색 불빛이 나옵니다.
- 4. 쿨드 LED** 내부 온도가 너무 낮을 경우 청색 불빛이 지속되거나 깜빡입니다.
- 5. 핫 LED** 내부 온도가 너무 높을 경우 적색 불빛이 계속되거나 깜빡입니다.
- 6. 오류 LED:** 오류 조건을 전달하기 위해 다양한 순서로 <<켜짐>> 및 <<꺼짐>>으로 깜박입니다 (1 ~ 6 번 깜박임).
- 7. 내부 배터리 레벨:** 내부 배터리의 충전 레벨을 나타냅니다.
- 8. 라이트 모드 버튼:** 매우 밝은 LED 라이트가 7가지 라이트 모드로 전환합니다: 100% > 50% > 10% > SOS > 깜빡임(Blink) > 스트로브(Strobe) > Off
- 9. Boost LED:** Boost를 사용하면 흰색이 켜집니다. 장치가 배터리에 올바르게 연결되면, GBX155이 자동으로 배터리를 감지하고 Boost 모드가 시작됩니다('수동 조작' 기능이 활성화된 경우 LED가 흰색으로 깜박입니다).
- 10. 수동 조작 버튼:** 활성화하려면 삼(3)초 동안 길게 누릅니다. **경고: 안전 보호를 비활성화하고 수동으로 Boost 를 <<On>>으로 설정합니다. 배터리 전압이 너무 낮아 감지 할 수 없을 때만 사용하십시오.**
- 11. 고속 충전 LED** 고속 충전이 활성화된 경우 백색 불빛이 나옵니다. 오류가있는 경우 고속 충전 LED가 빨간색 (고정 / 깜박임)으로 바뀝니다.

문제 해결

오류	원인/해결책	
 고정 빨간색	극성이 반대인 것이 감지되었습니다. / 배터리 연결을 반대로 했습니다.	
	1회 깜빡임	배터리 클램프에 합선이 감지되었습니다. / 모든 부하를 제거하고 클램프를 배터리에 다시 연결하세요.
	2회 깜빡임	클램프에서 고전압 감지 (GBX155는 24V와 같이 12V보다 큰 전압 시스템에 연결됨).
	3회 깜빡임	배터리 셀 불량이 감지되었습니다. 충전 중 내부 배터리 셀이 고장 난 경우.
	쿼드 러플 (4) 플래시	충전 시간 초과 오류 (예 : GBX155이 너무 오랫동안 대량 충전되었습니다).
	6 배속 (6) 플래시	부스트 모드에있는 동안 클램프를 통해 GBX155으로 백 충전이 감지되었습니다 (즉, GBX155이 수동 오버라이드 상태이고 24V와 같은 12V보다 큰 시스템에 연결됨)..
	핫 LED: 고정	장치가 완전히 작동하지만, 온도 상한점에 접근하고 있습니다. / 장치를 식히십시오.
	핫 LED: 깜빡임	장치가 너무 뜨거워서 바로 시작할 수 없습니다.이 상태에서는 손전등 만 사용할 수 있습니다. / 장치를 식히십시오.
	콜드 LED: 고정	장치가 완전히 작동하지만, 온도 하한점에 접근하고 있습니다. / 장치를 따뜻하게 합니다.
	콜드 LED: 깜빡임	장치가 너무 차가워서 점프를 시작할 수 없습니다.이 상태에서는 손전등 만 사용할 수 있습니다. / 장치가 예열 되도록합니다.
	적색 깜빡임	기기를 충전하는 경우 케이블 또는 충전기의 손상 여부를 확인하십시오. / USB-C 장치를 충전하는 경우 케이블 또는 장치의 손상 여부를 확인하십시오. / 문제가 지속되면 NOCO 지원팀에 문의하십시오.
	고정 빨간색	연결된 충전기가 호환되지 않습니다. / USB 케이블 분리, 장치 끄기 / 켜기, 다른 충전기 사용.

기술 사양

내부 배터리: 99Wh 리튬 이온	USB-C (출력): 5V 3A/9V 3A/12V 3A/15V 3A/20V 3A
피크 전류 정격: 4250A	USB (출력): 5Vdc 2.1A 최대 / 10W 최대
작동 온도: -20°C ~ +50°C	배터리 보호: IP65 (w/포트 닫힘)
충전 온도: 0°C ~ +40°C	냉각: Natural Convection
보관 온도: -20°C ~ +50°C (평균 온도)	크기 - 길이(L)x폭(W)x높이(H): 30.6 x 16.3 x 6.9 센티미터
USB-C (입력) : 5V 1.5A/9V 3A/12V 3A/15V 3A/20V 3A	무게: 2.6 킬로그램 (5.82 lb)

NOCO 1년 제한 보증.

중요: 이 제품을 사용하면 아래와 같이 NOCO 1년 제한 보증(이하 "보증") 조건에 대한 구속력에 동의하게 됩니다. 보증 조건을 읽은 후 제품을 사용하기 바랍니다. 보증 조건에 동의하지 않으면 제품을 사용하지 말고 반환하십시오.

이 보증에 따라 사용자에게 특정 권리를 부여하며 거주하는 주, 국가, 지방에 따라 다른 권리를 가질 수 있습니다. 법률에서 허용하는 경우를 제외하고 NOCO는 판매 계약 부적합 사항으로 인해 발생할 수 있는 권리를 포함하여 사용자가 보유할 수 있는 여타 권리를 배제하거나 제한 또는 유보하지 않습니다. 사용자가 보유한 권리에 대한 자세한 내용은 해당 주, 국가 또는 지방 법률을 참조하시기 바랍니다.

법률이 허용하는 범위 내에서 이 보증 및 명시된 구제책은 배타적이며 구두, 서면, 법률, 명시적 또는 묵시적인 다른 모든 보증, 구제 수단, 조건을 대신합니다. NOCO는 법률이 허용하는 범위 내에서 상품성, 특정 목적에의 적합성에 대한 보증, 감춰지거나 잠재된 결함에 대한 보증을 포함하여 모든 법적 및 묵시적 보증을 부인합니다. 이러한 보증을 부인할 수 없는 경우에 한하여 NOCO는 해당 보증 기간 및 구제 수단을 본 보증에 명시된 기간으로 제한하며 NOCO 재량에 따라 아래 설명된 제품의 수리 또는 교체를 선택할 수 있습니다. 일부 주, 국가 및 지방에서는 묵시적 보증 또는 조건의 기간에 대한 제한을 허용하지 않으므로 위에서 설명한 제한 사항이 적용되지 않을 수 있습니다.

NOCO는 NOCO에서 게시한 지침에 따라 원래 포장에 포함된 NOCO 브랜드 제품(이하 "NOCO 제품")의 정상적으로 사용하는 과정에서 발생한 물질 및 제조상 결함에 대해 최초 구매일 또는 최종 사용자 구매자에게 배송된 날로부터 1년(이하 "보증 기간") 동안 보증을 제공합니다. NOCO

에서 게시한 지침에는 본 보증, 기술 사양, 사용 설명서에 포함된 정보 등이 나와 있습니다. 유럽연합(EU), 유럽자유무역지역(EFTA), 북부 경찰 또는 영국 거주 최종 사용자 구매자의 경우, 보증 기간이 최소 2년까지 연장될 수 있습니다. 일부 주, 국가 또는 지방에서는 국내법에 따라 보증 기간이 더 연장될 수 있습니다. 따라서 제한 보증 혜택은 소비자 보호법에 명시된 권리를 대체하는 것이 아니라 보완합니다.

NOCO의 책임은 교체 또는 수리로 제한됩니다. NOCO는 수익 손실, 매출 손실, 사업 손실, 재산상 피해, 개인 상해, 기타 간접적 또는 결과적 손실이나 손해를 포함하여 보증이나 조건의 위반 또는 기타 법 이론에 따라 발생하는 모든 특별, 우발적, 결과적, 징벌적 손해에 대해 책임지지 않습니다.

이 보증은 양도할 수 없으며 반품 포장 및 운송비는 보장하지 않습니다. 다음의 경우 보증이 적용되지 않습니다. (a) 사고, 남용, 오용, 화재, 액체 접촉 또는 기타 외부 원인으로 인한 손상, (b) 잘못된 취급, 부적절한 설치, 개조, 분해 또는 무단 수리 시도, (c) 찌그러짐 또는 굽힘과 같이 제품 기능에 영향을 미치지 않는 외관 손상, (d) NOCO에서 게시한 지침을 준수하지 않은 제품 작동으로 인해 발생한 손상, (e) 정상적인 마모 또는 제품의 정상적인 노후화로 인해 발생한 결함, (f) 제품에서 일련 번호가 제거되었거나 훼손된 경우.

보증 기간 중에 보증을 청구하면 NOCO는 재량에 따라 다음 중 하나를 선택합니다. (a) 테스트를 거쳐 기능 요건을 통과한 제품의 수리, (b) 동일한 모델의 새 제품 또는 거의 새 제품에 가까우며 테스트를 거쳐 당사의 기능 요건을 통과한 교체 제품(또는 사용자의 동의 하에 원래 제품과 동일하거나 상당 부분 유사한 기능을 갖춘 제품(예: 동일한 기능을 가진 다른 모델))으로 교체, (c) 구매 가격으로 제품 환불. 제한 보증 청구를 처리하려면 구매 증명을 포함한 특정 정보가 필요합니다. 제한 보증 청구 시 아래 연락처로 NOCO 지원팀에 문의하십시오.

(웹) <https://no.co/support>

(이메일) support@no.co

(미국/캐나다/멕시코) +1.800.456.6626

(영국) +44 20 4520 7738

(EU) +31 20 214 0047

(호주) +61 2 4062 0068

(일본) +81 3 6893 3017

NOCO BOOST[®] X[™]

GBX155

危险

用户指南及产品保证



使用本产品前请详阅所有安全守则。请遵守安全守则，否则可能酿成以下后果：触电、爆炸、火灾，因而严重人身伤害、死亡、或财物损失。



触电。 本产品乃电器用品，如使用不当，可能引起触电而造成严重人身伤害。切勿割断电源线。切勿弄湿或把本产品浸泡水中。



爆炸。 本产品用在未经监管、不兼容、损坏的电池上可能会引起爆炸。使用本产品时必须有人在旁。切勿尝试发动已经损毁或已经冻结的电池。本产品只可用在推荐电压的电池上。请在空气流通之处使用本产品。



火灾。 本产品乃可产生高热的电器，可能会导致烫伤。请勿用异物掩盖本产品。使用本产品时，请勿吸烟或接近任何电火花或火焰源头。切勿把本产品安置在任何易燃物附近。



眼睛受伤。 操作本产品时，请佩戴护目镜。电池一旦爆炸，碎片可能四处飞溅。电池酸液可刺激眼睛及皮肤。假如不慎让电池酸液接触到眼睛或皮肤，请马上用清洁流水冲洗接触部位并且通知毒物控制中心。



爆炸性气体。 在铅酸液体附近作业十分危险。即使电池运作正常，亦会产生爆炸性气体。为降低电池爆炸的危险性，请严格遵守所有本产品的安全指引、电池生产商以及其他阁下准备在电池附近使用的所有装置的生产商所印发的安全指引。请留心细看发动机上以及这些装置上印有的注意图示。

中文

详细资料以及客户服务请
浏览：

www.no.co/support

重要安全警告

注意:

手动模式禁用所有安全措施。如果使用不当和/或未按我们推荐的用法操作，可能会导致伤害或死亡，并使您享有的质保失效。有发生火灾、爆炸和灼伤的危险。请勿拆卸、挤压、加热至60°C (140°F)以上或焚烧。本设备可在户外临时使用，在潮湿条件下使用时应格外小心。

警告:

内部电池切勿充电过度。参见使用说明书。不要在电源组附近吸烟、点火柴或引起火花。不用时，只能在通风良好的区域对内部电池充电。

注意:

有发生人身伤害的危险。如果电源线或电池电缆有任何损坏，请不要使用本产品。本设备不适用于商业维修设施。不用时，本设备应放在室内。不用时，不得将本设备放在室外。

个人使用注意事项。 本产品只能在拟定用途上使用。为预防紧急情况，请在他人能听见使用者呼救或在能马上营救使用者的邻近地点使用本产品。预防电池酸液溅伤，请在作业现场预先准备清洁水源及肥皂。在电池附近作业时请佩戴完备的护目镜及防护服。处理电池及有关物质后必须洗净双手。进行有关电池的工作时切勿处理或佩戴包括工具、手表、饰物在内的任何金属物件。万一金属物件跌落电池上，可能会激发火花或引起短路，导致能造成人身伤害、死亡或财物损失的触电、火灾、爆炸。

未成年使用者。 如“购买者”打算让未成年人使用本产品，购买本产品的成年人必须同意在让任何未成年人使用本产品之前，向该当未成年人提供详细指引及警告。如“购买者”未能遵守此一条款，“购买者”必须负上全责，并且同意如该当未成年使用者误用或滥用本产品，将保障NOCO不会因而蒙受损失。

窒息危险。 本产品配件有潜在儿童窒息危险。切勿在没有成年人监管的情况下让儿童接触本产品及任何配件。本产品并非玩具。

处理。 请小心处理本产品。碰撞可能损毁本产品。切勿使用包括外壳有裂痕或电线损毁等损毁的产品。切勿把有损毁的电源线与本产品一起使用。潮湿和液体可能会损毁本产品。切勿在任何液体附近处理本产品或任何电气部件。请在干燥环境下操作及储存本产品。如本产品被沾湿，切勿操作本产品。如本产品在操作中被沾湿，请马上切断与汽车电池的连接及停止使用。切断连接时切勿拉扯电线。注意：表面灼热，在处理

之前等待设备冷却。 **改装。** 切勿尝试更改、改装或修理本产品任何部分。分解本产品可以导致人身伤害、死亡或财物损失。如本产品已经损毁、发生故障、或接触过任何液体，请停止使用并通知NOCO。任何对本产品的改动将令保证失效。 **配件。** 本产品只认可与NOCO原厂配件一起使用。如与非NOCO认可配件一起使用，NOCO对使用者的安全或损伤概不负责。 **使用地点。** 避免让电池酸液接触本产品。切勿在密室内或空气不流通的地方操作本产品。切勿把电池放在本产品上。安放电缆在不会意外被可活动的汽车零件（包括发动机罩及车门）、发动机零件（包括风扇叶、皮带、和皮带轮）损毁、以及能避开其他可能导致人身伤害或死亡的潜在危险物的位置。 **操作温度。** 本产品设计在摄氏零下20度至50度的温度中操作。切勿在此温度范围外操作本产品。切勿发动已经冻结的电池。如电池过热，请马上停止使用本产品。 **储存。** 切勿在多尘或多浮游粒子的环境下使用或储存本产品。请在平坦、不容易掉下的稳定的平面存放本产品。在干燥的地点存放本产品。存放温度为摄氏零下20度至50度之间（平均温度0°C至+25°C）。无论如何切勿存放在温度超过摄氏80度的环境下。 **兼容性。** 本产品只对应12V铅酸电池。请勿尝试把本产品用在其他种类的电池上。发动其他种类的电池化学物质有可能导致人身伤害、死亡或财物损失。发动电池前，请先与该电池生产商联系。如不肯定电池的化学品种类或电压，请勿发动电池。 **电池。** 本产品内置的锂离子电池必须由NOCO替换，废电池必须跟家居垃圾分开回收或丢弃。请勿尝试自己更换内置电池，不要自己处理已经损坏或漏液的废电池。切勿把废电池与家居垃圾一起丢弃。把废电池和家居垃圾一起丢弃是违反联邦政府及州政府环境保护条例的非法行为。请把废电池送到当地的电池回收中心。如本产品的电池异常高温、发出异味、变形、裂开，或有其他异常现象，请马上停止使用并通知NOCO。 **充电。** 使用附带的USB-C充电电缆或12V车载充电器为产品充电。NOCO不建议使用第三方USB-C电缆和电源适配器，不对使用第三方充电产品时发生的损坏、伤害和/或死亡负责。谨防使用低质量的电源适配器，它们可能存在严重的电气风险，导致人员伤亡、设备和财产损失。使用损坏的电缆或充电器，或在潮湿的情况下充电，都可能导致触电。使用通用或第三方电源适配器可能会缩短产品的寿命，导致产品发生故障。使用未经NOCO批准的附件或用品时，NOCO不对用户的安全负责。使用USB电源适配器为产品充电时，在将交流电源插头插入电源插座之前，请确保其已完全插入适配器。电源适配器在正常使用过程中可能会变热，皮肤长时间接触可能会致使身体受伤。使用电源适配器时，请始终保持周围通风良好。为确保最大限度地延长电池寿命，请避免连续为产品充电超过一周，因为过度充电可能会缩短电池寿命。随着时间的推移，未使用的产品会放电，因此使用前必须重新充电。不用时，请断开产品与电源的连接。仅将产品用于预期用途。 **医疗装置。** 本产品可能会发放电磁场。本产品装有可能会干扰心脏起搏器、心律除颤器以及其他医疗装置的电磁零件。电磁场可能会干扰心脏起搏器及其他医疗装置。如阁下正在使用包括心脏起搏器的任何医疗装置，使用本产品前请咨询医生的意见。假如阁下感觉本产品可能会干扰到医疗装置，请马上停止使用本产品，并咨询医生的意见。 **医疗情况。** 假如阁下有包括痉挛、眼前发黑、双目酸痛、头痛及其他疾患，感觉本产品对阁下有可能造成影响，使用本产品前请先咨询

医生的意见。使用综合大功率手电筒对畏光患者可能有潜在危险。闪灯模式可能会触发光敏感性癫痫症患者发生痉挛，而导致严重人身伤害或死亡。

灯光。 直接目视强光可能对眼睛造成永久性伤害。本产品配装高功率LED预聚焦灯，但设定至最强时可发出强烈光线。

清洁。 进行任何保养或清洁工作前，请先切断本产品的电源。如本产品曾接触液体或其他污染物，请马上清洁及抹干本产品。请使用不起毛（超细纤维）软布。请勿让开口处接触水分。

易爆气体环境。 请遵守所有标示及指引。切勿在潜在易爆气体环境下操作本产品，包括加油区或带有化学物或谷物、尘埃、或金属粉末等的地点。

高度危险性活动。 请勿在如产品故障有可能导致人身伤害、死亡、或严重破坏环境的地点使用本产品。

无线电频率干扰。 本产品根据无线电频率条例设计、测试、和制造。本产品发出的无线电频率有可能对其他电子装置的操作造成负面影响及使其发生故障。

型号：GBX155 本装置符合FCC Part 15条例。操作本装置必须符合以下两个条件：（1）本装置不可造成有害干扰，（2）本装置必须能承受任何干扰，包括有可导致不良操作的干扰。注：本装置经过测试，证明符合FCC Part 15条例对A类数码装置所规定的限制。此项限制的设计是为了保护在商业环境中操作的装置尽量不受有害干扰。本装置产生、使用、并且能发出无线电频率能量。安装及使用本装置时，请务必遵守说明书，否则可能对无线电通讯造成有害干扰。在住宅区操作本装置很可能会造成有害干扰，使用者需要自费修正所造成的干扰。

使用方法：

第一步：把GBX155充电。

GBX155在出厂时已部分充电，使用前需要充满电。使用附带的USB-C充电电缆或12V车载充电器将GBX155连接到USB-C输入/输出端口。它可以从任何通电的USB端口充电，比如交流电源适配器、车载充电器、笔记本电脑等。USB-C输入/输出端口采用Power Delivery 3.0技术，最多可以接收/传输60W。GBX155的充电时间因放电水平和所用电源而有所不同。实际结果可能因电池状况而异。

充电时，内置电池的充电量由充电LED灯显示。LED灯将缓缓闪动，然后逐颗灯光停止闪动，直至全部4颗充电LED灯均亮起。但内置电池充满电后，绿色的100% LED灯将会亮起，而25%，50%，75%的充电LED灯将会熄灭。绿色的100% LED灯偶然会闪动，显示正在进行维护充电。

充电时间： | 充电器电流设定：

64h	2.5W
32h	5W
16h	10W

内置电池电量

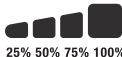

快充。

GBX155配备快充技术，使其能够以高达60W的速度充电。若要充分利用此功能，需要一个支持60W USB-C Power Delivery 3.0的兼容充电器。当充电速度超过15W时，快充LED将会亮起，表明USB Power Delivery 3.0已激活。

汽车充电器。

对GBX155充电的最有效方法是使用NOCO汽车充电器。注意：车辆必须处于开/运行状态，自动充电器才能为设备快速充电。

能量源。

为USB设备充电时，重要的是先为GBX155装置供电，然后再插入要充电的USB设备。注意：如果不首先打开GBX155装置，则如果它兼容DRP，它将从USB设备中耗电。要使用兼容DRP的设备（例如电话，笔记本电脑，移动电源）为GBX155充电，请确保在关闭GBX155与DRP设备之间的电缆连接之前关闭GBX155的电源。

第二步：把本产品与电池连接。

仔细阅读并理解有关跨接启动车辆具体预防措施和推荐方法的车主手册。在使用本产品之前，请务必参阅电池用户手册以确定电池的电压和化学成分。GBX155仅适用于跨接启动12伏铅酸电池。在连接电池之前，请确认您所用的是12伏铅酸电池。GBX155不适用于任何其他类型的电池。识别电池上电池端子的正确极性。电池正极端通常用这些字母或符号（POS、P、+）标记。电池负极端通常用这些字母或符号（NEG、N、-）标记。不要与化油器、燃油管或薄钣金件进行任何连接。以下说明适用于负极接地系统（最常见）。如果您的车辆是正极接地系统（非常罕见），请参阅车辆手册，了解正确的跨接启动操作方法。

1. 将正极（红色）电池夹连接到正极（POS、P、+）电池端子，将负极（黑色）电池夹连接到负极（NEG、N、-）电池端子或车辆底盘。

第三步：发动汽车。

1. 发动汽车前，请确认汽车所有消耗电力的设备（车头灯、收音机、空调等）已经全部关上。

快充。

充电时间：	充电器电流设定：
2.7h	60W

汽车充电器。

充电时间：	充电器电流设定：
2.7h	60W

2. 按下电源按钮开始跨接启动，所有LED将闪烁一次。如果正确连接到电池，白色升压LED将亮起，电池充电LED将紧随其后。一旦检测到电池，将立即开始60秒超时倒计时。

3. 尝试启动车辆。大多数车辆将立即启动。如果车辆不能立即启动，请等待20–30秒，然后重试。60秒超时结束后，必须关闭设备电源，然后重新打开，开始新的跨接启动。在15分钟内，不要连续尝试超过5次跨接启动。让GBX155休息15分钟，然后再尝试跨接启动车辆。

4. 启动车辆后，关闭设备电源，断开电池夹，并移除GBX155。

60秒超时。

一旦检测到电池，将立即启动60秒倒计时。60秒后，跨接启动功能将被禁用。升压LED将熄灭，内部电池充电LED将指示设备的当前充电水平。若要重置跨接启动功能，请按电源按钮，关闭设备电源。再次按电源按钮，打开设备电源并重启跨接启动功能。

注意。

使用手动操控模式时，禁用60秒超时。当手动操控激活时，将继续供电。为了最大限度地增加跨接启动次数，建议在车辆启动后立即关闭升压装置。

低电压电池以及手动超控。

GBX155只能发动12-Volt铅酸电池，最低对应电压是3-volts。如阁下的汽车电池电压低于3-volts，起动LED将不会亮起。这表示GBX155感应不到已经连接的电池。如阁下必须发动低于3-volts的电池，可以使用本产品的手动操控机能，让您强制激活发动功能。

注意。



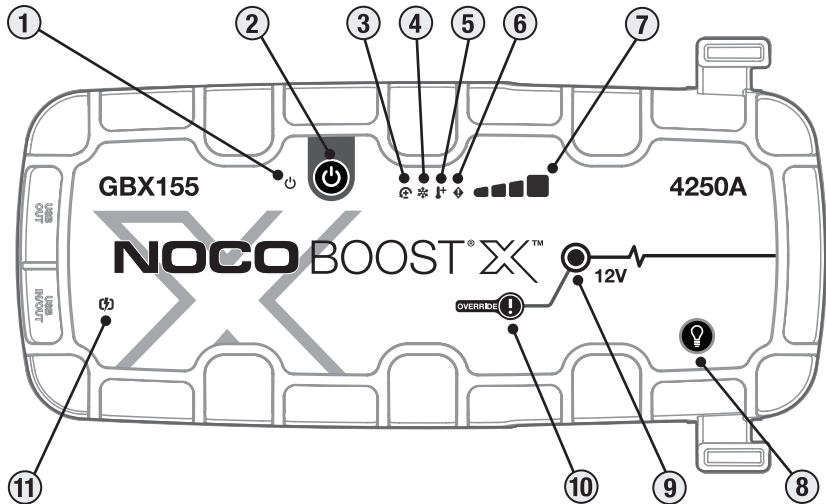

使用手动操控模式时请特别小心。本功能只能用于12-Volt铅酸电池。火花预防功能及正负极端子错误保护功能均会关闭。使用手动操控模式前，请正确辨认电池的正负极端子。切勿让本产品的正负极电池夹子互相触碰或夹在一起，否则会引起火花。本模式使用极高电流（高达 4250安培），如使用不当可能会引起火花及高热。假如阁下不清楚本模式的使用方法，请寻求专业协助，切勿自己尝试。



接口

- 1. 电力显示灯** 本产品启动后白色的电力显示灯将会亮起。在60秒钟的倒计时结束后，橙色指示灯会一直亮起，直到从汽车电池上取下固定夹或将GBX155断电并重新打开后再打开。
- 2. 电力按钮** 按下可将装置“打开”和“关闭”，或在60秒超时后重新开始增强。
- 3. 极性反接错误LED** 如果检测到极性反接，红灯亮起。
- 4. 低温LED灯** 当内部温度过低时，持续亮灯或蓝灯闪烁。
- 5. 高温LED灯** 当内部温度过高时，持续亮灯或红灯闪烁。
- 6. 错误显示灯** 以各种顺序（从1到6次闪烁）闪烁“开”和“关”以传达错误情况。
- 7. 内置电池电量** 显示内置电池的充电量。
- 8. 灯光模式转换钮** 此按钮可转换超高亮LED灯的7种灯光模式：100% > 50% > 10% > SOS求救讯号 > 闪动 > 快速闪动 > 关灯
- 9. 启动功能显示灯** 启动功能被激活后白色的启动功能显示灯将会亮起。如本产品与汽车电池的连接正常，GBX155将会自动感应电池而进入启动模式（手动超控启动后，白色的启动功能显示灯将会闪动）。
- 10. 手动操控按钮** 长按手动操控按钮3秒钟将会启动手动操控模式。**警告：此模式将停止安全保护功能并强制激活启动功能。仅在电池电压过低而无法检测到时使用。**
- 11. 快充LED** 当快充激活时，白灯亮起。出现错误时，快速充电LED变为红色（稳定/闪烁）。

常见问题及解决方法

错误	原因/解决方法	
 红色显示灯亮起	检测到极性反接。/电池接反。	
	单 (1) 闪	在电池夹上检测到短路。/移除所有负载，重新连接电池夹。
	双 (2) 闪	在钳位上检测到高电压 (GBX155连接到大于12V (例如24V) 的电压系统。
	三 (3) 闪	检测到电池损坏。/当内部电池在充电过程中发生故障时。
	四倍 (4) 闪存	充电超时错误 (即GBX155批量充电时间过长)。
	Sextuple (6) 闪烁	在升压模式下，通过夹具将反向电荷检测到GBX155 (即，GBX155处于“手动覆盖”状态，然后连接到大于12V (例如24V) 的系统)。
	Hot LED: 亮起	本产品运作完全正常，但已接近最高温度限制。/ 请让装置冷却。
	Hot LED: 闪动	设备太热而无法启动，在此状态下只有手电筒可用。/让设备冷却。
	Cold LED: 亮起	本产品运作完全正常，但已接近最低温度限制。/ 请让装置温度提升。
	Cold LED: 闪动	设备太冷而无法启动，在此状态下只有手电筒可用/允许设备预热。
	红灯闪烁	如果要给设备充电，请检查电缆或充电器是否损坏/如果要给USB-C设备充电，请检查电缆或设备是否损坏/如果问题仍然存在，请与NOCO支持人员联系。
	红色显示灯亮起	连接的充电器不兼容。/拔下USB电缆，关闭/打开设备，使用其他充电器。

技术规格

内置电池：99Wh 锂离子

额定峰值电流：4250A

操作温度：-20°C 至+50°C

充电温度：0°C 至+40°C

储存温度：-20°C 至+50°C（平均温度）

USB-C（输入）：5V 1.5A/9V 3A/12V 3A/15V 3A/20V 3A

USB-C（输出）：5V 3A/9V 3A/12V 3A/15V 3A/20V 3A

USB（输出）：5Vdc 最大2.1A / 最高10W

外壳保护：IP65（连接埠关闭时）

冷却：自然对流

尺寸（长x阔x高）：30.6 x 16.3 x 6.9 厘米

重量：2.6 公斤 (5.82 lb)

NOCO — (1) 年有限保修。

重要声明：使用本产品即表示您同意接受下述 NOCO — (1) 年有限保修（“保修”）条款的约束。在阅读保修条款之前，请勿使用本产品。如果您不同意保修条款，请勿使用本产品，并将其退回。

本保修赋予您特定的法律权利，并且您可能还拥有因州、国家或省而异的其他权利。除法律允许的情况外，NOCO 不会排除、限制或暂停您可能拥有的其他权利，包括那些因销售合同不符合规定而可能产生的权利。为充分了解您的权利，您应该查阅您所在州、国家或省的法律。

在法律允许的范围内，本保修和规定的补救措施具有排他性，并会取代所有其他口头、书面、法定、明示或暗示的保证、补救措施和条件。在法律允许的范围内，NOCO 不承担所有法定和暗示的保证，包括但不限于对适销性和特定用途适用性的保证以及对隐藏或潜在缺陷的保证。在不能放弃此类保证的情况下，NOCO 将此类保证的期限和补救措施限制在本明示保证的期限内，并且由 NOCO 选择维修或更换下述产品。某些州、国家和省不允许限制默示保证或条件的期限，因此上述限制可能不适用于您。

NOCO 保证原包装中包含的 NOCO 品牌产品（“NOCO 产品”）在按照 NOCO 公布的指南正常使用时，从最初的零售购买日期或最终用户购买者的交货日期开始，对材料和工艺缺陷提供一 (1) 年的保修（“保修期”）。NOCO 发布的指南包括但不限于本保修、技术规格和用户手册中包含的信息。欧盟 (EU)、欧洲自由贸易联盟 (EFTA)、北部领地警务部门或英国的最终用户购买者，保修期可至少延长至

两 (2) 年。在某些州、国家或省，国家法律可能会规定更长的保修期。因此，有限保修所给予的利益旨在补充而非取代消费者保护法所规定的权利。

NOCO 的责任仅限于更换或维修。对于因违反保证或条件或根据任何其他法律理论而导致的任何特殊、偶然、后果性或惩戒性损害，包括但不限于利润损失、收入损失、业务损失、财产损失、人身伤害或任何间接或后果性的损失或损害，NOCO 不承担任何责任。

本保修不可转让，且不涵盖退货包装和运输费用。本保修不适用于：(a) 因事故、滥用、误用、火灾、液体接触或其他外部原因造成的损坏；(b) 处理不当、安装不当、改装、拆卸或试图进行未经授权的维修；(c) 不影响产品功能的外观损坏（例如凹痕或划痕）；(d) 未按照 NOCO 公布的指南操作产品而造成的损坏；(e) 因正常磨损或产品的正常老化所造成的缺陷；或 (f) 产品上的任何序列号已被移除或损坏。

如果您在保修期内提出索赔，NOCO 将自行选择：(a) 维修经过测试并通过我们的功能要求的产品；(b) 使用相同型号的替换产品来更换本产品；或经您同意，使用与原始产品具有相同或基本相似功能的产品（例如，具有相同功能的不同型号）来更换本产品；替换产品为新的或类似新的，且经过测试并通过了我们的功能要求；或者 (c) 退回产品，并以您的购买价格为您退款。我们需要某些信息（包括购买证明）来处理有限保修要求。若要提出有限保修要求，请通过以下方式联系 NOCO 支持部门：

(网站)	https://no.co/support	(英国)	+44 20 4520 7738	(澳大利亚)	+61 2 4062 0068
(电子邮件)	support@no.co				
(美国/加拿大/墨西哥)	+1.800.456.6626	(欧盟)	+31 20 214 0047	(日本)	+81 3 6893 3017

NOCO BOOST[®] X[™]

GBX155

危險

用戶指南及產品保證



使用本產品前請詳閱所有安全守則。請遵守安全守則，否則可能釀成以下後果：觸電、爆炸、火災，因而嚴重人身傷害、死亡、或財物損失。



觸電。 本產品乃電器用品，如使用不當，可能引起觸電而造成嚴重人身傷害。切勿割斷電源線。切勿弄濕或把本產品浸泡水中。



爆炸。 本產品用在未經監管、不兼容、損壞的電池上可能會引起爆炸。使用本產品時必須有人在旁。切勿嘗試發動已經損毀或已經凍結的電池。本產品只可用在推薦電壓的電池上。請在空氣流通之處使用本產品。



火災。 本產品乃可產生高熱的電器，可能會導致燙傷。請勿用異物覆蓋本產品。使用本產品時，請勿吸煙或接近任何電火花或火焰源頭。切勿把本產品安置在任何易燃物附近。



眼睛受傷。 操作本產品時，請佩戴護目鏡。電池一旦爆炸，碎片可能四處飛濺。電池酸液可刺激眼睛及皮膚。假如不慎讓電池酸液接觸到眼睛或皮膚，請馬上用清潔流水沖洗接觸部位並且通知毒物控制中心。



爆炸性氣體。 在鉛酸液體附近作業十分危險。即使電池運作正常，亦會產生爆炸性氣體。為降低電池爆炸的危險性，請嚴格遵守所有本產品的安全指引、電池生產商以及其他閣下準備在電池附近使用的所有裝置的生產商所印發的安全指引。請留心細看引擎上以及這些裝置上印有的注意圖示。

漢語

詳細資料以及客戶服務請
瀏覽：

www.no.co/support

重要安全警告

注意:

手動模式將停止所有安全措施。如果使用不當和/或違反我們建議的使用方式，可能會導致人身傷亡，亦會使你的保修失效。產品有起火、爆炸和灼傷的危險。請勿拆卸、擠壓、加熱超過60°C (140°F) 或焚燒本產品。本裝置擬作室外臨時使用，在潮濕環境下使用本裝置時應格外小心。

警告:

千萬不可對內部電池過度充電。請參閱使用說明書。不要在電源組件附近吸煙、點火柴或引發火花。只可在非使用產品時，於通風良好的地方為內部電池充電。

注意:

可引發人身傷害風險。如果電源線或電池纜線有任何損壞，請不要使用本產品。本設備不適用於商業維修場所內使用。本設備在非使用時應存放在室內。非使用時不得將本設備存放或放置於室外。

個人使用注意事項 本產品只能在擬定用途上使用。為預防緊急情況，請在他人能聽見使用者呼救或在能馬上營救使用者的鄰近地點使用本產品。預防電池酸液濺傷，請在作業現場預先準備清潔水源及肥皂。在電池附近作業時請佩戴完備的護目鏡及防護服。處理電池及有關物質後必須洗淨雙手。進行有關電池的工作時切勿處理或佩戴包括工具、手錶、飾物在內的任何金屬物件。萬一金屬物件跌落電池上，可能會激發火花或引起短路，導致能造成人身傷害、死亡或財物損失的觸電、火災、爆炸。

未成年使用者。 如「購買者」打算讓未成年人士使用本產品，購買本產品的成年人必須同意在讓任何未成年人士使用本產品之前，向該當未成年人士提供詳細指引及警告。如「購買者」未能遵守此一條款，「購買者」必須負上全責，並且同意如該當未成年使用者誤用或濫用本產品，將保障NOCO不會因而蒙受損失。

窒息危險。 本產品配件有潛在兒童窒息危險。切勿在沒有成年人監管的情況下讓兒童接觸本產品及任何配件。本產品並非玩具。

處理。 請小心處理本產品。碰撞可能損毀本產品。切勿使用包括外殼有裂痕或電線損毀等損毀的產品。切勿把有損毀的電源線與本產品一起使用。潮濕和液體可能會損毀本產品。切勿在任何液體附近處理本產品或任何電氣部件。請在乾燥環境下操作及儲存本產品。如本產品被沾濕，切勿操作本產品。如本產品在操作中被沾濕，請馬上切斷與汽車電池的連接及停止使用。切斷連接時切勿拉扯電線。注意：表面灼熱，在處理之前等待設備冷卻。

改裝。 切勿嘗試更改、改裝或修理本產品任何部分。分解本產品可以導致人身傷害、死亡或

財物損失。如本產品已經損毀、發生故障、或接觸過任何液體，請停止使用並通知NOCO。任何對本產品的改動將令保證失效。

配件。 本產品只認可與NOCO原廠配件一起使用。如與非NOCO認可配件一起使用，NOCO對使用者的安全或損傷概不負責。

使用地點。 避免讓電池酸液接觸本產品。切勿在密室內或空氣不流通的地方操作本產品。切勿把電池放在本產品上。安放電纜在不會意外被可活動的汽車零件（包括車頭蓋及車門）、引擎零件（包括扇片、皮帶、和滑輪）損毀、以及能避開其他可能導致人身傷害或死亡的潛在危險物的位置。

操作溫度。 本產品設計在攝氏50度至零下20度的溫度中操作。切勿在此溫度範圍外操作本產品。切勿發動已經凍結的電池。如電池過熱，請馬上停止使用本產品。

儲存。 切勿在多塵或多浮游粒子的環境下使用或儲存本產品。請在平坦、不容易掉下的穩定的平面存放本產品。在乾燥的地點存放本產品。存放溫度為攝氏50度至零下20度之間（平均溫度0°C至+25°C）。無論如何切勿存放在溫度超過攝氏80度的環境下。

兼容性。 本產品只對應12V鉛酸電池。請勿嘗試把本產品用在其他種類的電池上。發動其他種類的電池化學物質有可能導致人身傷害、死亡或財物損失。發動電池前，請先與該電池生產商聯繫。如不肯定電池的化學品種類或電壓，請勿發動電池。

電池。 本產品內置的鋰離子電池必須由NOCO替換，廢電池必須跟家居垃圾分開回收或丟棄。請勿嘗試自己更換內置電池，不要自己處理已經損壞或漏液的廢電池。切勿把廢電池與家居垃圾一起丟棄。把廢電池和家居垃圾一起丟棄是違反聯邦政府及州政府環境保護條例的非法行為。請把廢電池送到當地的電池回收中心。如本產品的電池異常高溫、發出異味、變形、裂開，或有其他異常現象，請馬上停止使用並通知NOCO。

充電。 使用隨附的USB-C充電纜線或12V車載充電器為產品充電。NOCO不建議使用第三方USB-C纜線和電源適配器。如使用第三方充電產品時，NOCO不承擔任何損壞、傷害和/或死亡的責任。請謹慎使用低品質的電源適配器，因為它們可能會帶來嚴重的電氣風險，導致人員受傷和/或死亡，器件和財產受損。使用損壞的纜線或充電器，或在潮溼情況下充電，可能會導致觸電。使用通用或第三方電源適配器，可能會縮短產品壽命，並導致產品故障。使用未經NOCO認可的配件或耗材時，NOCO對用戶的安全不承擔任何責任。使用USB電源適配器為產品充電時，請確保先將AC插頭完全插入適配器，再將其插入電源插座。電源適配器在正常使用過程中可能會變熱，長時間接觸皮膚可能會造成人身傷害。使用電源適配器時，請確保使其周圍保持足夠的通風空間。為確保最長的電池壽命，請避免每次為產品充電一周以上，因為過度充電會縮短電池壽命。未使用的產品會隨著時間放電，在使用前必須重新充電。不使用產品時，請斷開其與電源的連接。僅將產品用於其預期目的。

醫療裝置。 本產品可能會發放電磁場。本產品裝有可能會干擾心律調節器、心律去顫器以及其他醫療裝置的電磁零件。電磁場可能會干擾心律調節器及其他醫療裝置。如閣下正在使用包括心律調節器的任何醫療裝置，使用本產品前請諮詢醫生的意見。假如閣下感覺本產品可能會干擾到醫療裝置，請馬上停止使用本產品，並諮詢醫生的意見。

醫療情況。 假如閣下有包括痙攣、眼前發黑、雙目酸痛、頭痛及其他疾患，感覺本產品對閣下有可能造成影響，使用本產品前請先諮詢醫生的意見。使用綜合大功率手電筒對畏光患者可能有潛在危險。閃燈模式可能會觸發光敏感性癲癇症患

者發生痙攣，而導致嚴重人身傷害或死亡。**燈光。** 直接目視強光可能對眼睛造成永久性傷害。本產品配裝高功率LED預聚焦燈，但設定至最強時可發出強烈光線。**清潔。** 進行任何保養或清潔工作前，請先切斷本產品的電源。如本產品曾接觸液體或其他污染物，請馬上清潔及抹乾本產品。請使用不起毛（超細纖維）軟布。請勿讓開口處接觸水分。**易爆氣體環境。** 請遵守所有標示及指引。切勿在潛在易爆氣體環境下操作本產品，包括加油區或帶有化學物或穀物、塵埃、或金屬粉末等的地點。**高度危險性活動。** 請勿在如產品故障有可能導致人身傷害、死亡、或嚴重破壞環境的地點使用本產品。**無線電頻率干擾。** 本產品根據無線電頻率條例設計、測試、和製造。本產品發出的無線電頻率有可能對其他電子裝置的操作造成負面影響及其發生故障。**型號：GBX155** 本裝置符合FCC Part 15條例。操作本裝置必須符合以下兩個條件：（一）本裝置不可造成有害干擾，（二）本裝置必須能承受任何干擾，包括有可導致不良操作的干擾。注：本裝置經過測試，證明符合FCC Part 15條例對A類數碼裝置所規定的限制。此項限制的設計是為了保護在商業環境中操作的裝置盡量不受有害干擾。本裝置產生、使用、並且能發出無線電頻率能量。安裝及使用本裝置時，請務必遵守說明書，否則可能對無線電通訊造成有害干擾。在住宅區操作本裝置很可能會造成有害干擾，使用者需要自費修正所造成的干擾。

使用方法：

第一步：把GBX155充電。

GBX155出廠時已部分充電，因此在使用前需要完全充電。使用隨附的USB-C充電纜線或12V車載充電器，將GBX155連接到USB-C IN / OUT端口。可以從任何有源USB端口為它充電，例如AC適配器、車載充電器、筆記本電腦等。USB-C IN / OUT端口採用Power Delivery 3.0技術，能夠接收/輸出高達60W的功率。GBX155的充電時間會因放電水平和所使用的電源而有所不同。實際結果可能會因電池狀況而有差異。

充電時，內置電池的充電量由充電LED燈顯示。LED燈將緩緩閃動，然後逐顆燈光停止閃動，直至全部四顆充電LED燈均亮起。但內置電池充滿電後，綠色的100% LED燈將會亮起，而25%，50%，75%的充電LED燈將會熄滅。綠色的100% LED燈偶爾會閃動，顯示正在進行維護充電。

充電時間： | 充電器電流設定：

64h	2.5W
32h	5W
16h	10W

內置電池電量

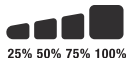

快速充電

GBX155備有快速充電技術，可以以高達60W的功率充電。要充分利用此功能，需要具有60W USB-C Power Delivery 3.0的兼容充電器。充電功率超過15W時，快速充電LED會亮起，顯示USB Power Delivery 3.0已啟用。

汽車充電器

對GBX155充電的最有效方法是使用NOCO汽車充電器。注意：車輛必須處於開/運行狀態，自動充電器才能為設備快速充電。

能量源

為USB設備充電時，重要的是先為GBX155裝置供電，然後再插入要充電的USB設備。注意：如果不首先打開GBX155裝置，則如果它兼容DRP，它將從USB設備中耗電。要使用兼容DRP的設備（例如電話，筆記本電腦，移動電源）為GBX155充電，請確保在關閉GBX155與DRP設備之間的電纜連接之前關閉GBX155的電源。

第二步：把本產品與電池連接。

仔細閱讀車主手冊，以了解特定的預防措施和建議的搭電啟動方法。在使用本產品之前，請務必參考電池用戶手冊，確定電池的電壓和化學性質。GBX155僅適用於搭電啟動12伏鉛酸電池。在連接電池之前，請確認你持有的為12伏鉛酸電池。GBX155不適合任何其他類型的電池。確認電池端子的正確極性。電池正極端子通常用這些字母或符號標記（POS、P、+）。電池負極端子通常用這些字母或符號標記（NEG、N、-）。請勿與化油器、燃油管路或薄金屬片零件建立任何連接。以下說明適用於負極接地系統（最常見）。如果你的車輛是正極接地系統（很少見），請查閱車輛手冊有關正確的搭電啟動說明。

1. 將正極（紅色）電池夾連接至正極（POS、P、+）電池端子，並將負極（黑色）電池夾連接至負極（NEG、N、-）電池端子或車輛底盤。

第三步：發動汽車。

1. 發動汽車前，請確認汽車所有消耗電力的設備（車頭燈、收音機、空調等）已經全部關上。

快速充電

充電時間：	充電器電流設定：
2.7h	60W

汽車充電器

充電時間：	充電器電流設定：
2.7h	60W

2. 按下電源按鈕開始搭電啟動，所有LED將閃爍一次。如果你已正確連接到電池，白色Boost LED會亮起，而電池充電LED會輪流閃爍。一旦檢測到有電池連接，即開始60秒的倒計時。

3. 嘗試啟動車輛。大多數車輛可立即啟動。如果車輛沒有立即啟動，請等待20–30秒，然後重試。60秒倒計時完成後，必須先關閉設備電源，然後重新打開電源，以啟動新的搭電啟動序列。在十五（15）分鐘時段內，請勿連續嘗試多於五（5）次搭電啟動。先讓GBX155擱置十五（15）分鐘，然後再嘗試搭電啟動車輛。

4. 車輛啟動後，關閉設備電源，斷開電池夾，然後移除GBX155。

60秒倒計時

一旦檢測到有電池連接，60秒倒計時便會開始。經過60秒後，搭電啟動功能將會停止運作，Boost LED指示燈將熄滅，內部電池的充電指示燈會指示設備目前的充電水平。要重置搭電啟動功能，請按電源按鈕以關閉設備電源。再次按電源按鈕啟動裝置電源，然後重新開啟搭電啟動功能。

注意.

使用人工操作時，60秒倒計時將停止運作。手動操作處於活動狀態時，將繼續提供電源。為了盡量提高搭電啟動的次數，建議在車輛啟動後，盡快關閉Boost裝置。

低電壓電池以及手動超控。

GBX155只能發動12–Volt鉛酸電池，最低對應電壓是3–volts。如閣下的汽車電池電壓低於3–volts，起動LED將不會亮起。這表示GBX155感應不到已經連接的電池。如閣下必須發動低於3–volts的電池，可以使用本產品的手動超控機能，讓您強制激活發動功能。

注意.



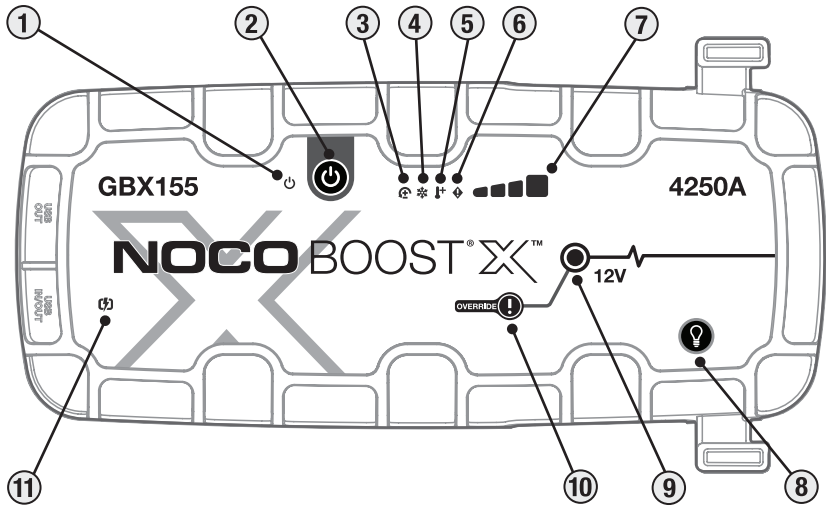

使用手動超控模式時請特別小心。本功能只能用於12–Volt鉛酸電池。火花預防功能及正負極端子錯誤保護功能均會關閉。使用手動超控模式前，請正確辨認電池的正負極端子。切勿讓本產品的正負極電池夾子互相觸碰或夾在一起，否則會引起火花。本模式使用極高電流（高達4250安培），如使用不當可能會引起火花及高熱。假如閣下不清楚本模式的使用方法，請尋求專業協助，切勿自己嘗試。



接口

- 1. 電力顯示燈** 本產品起動後白色的電力顯示燈將會亮起。在60秒鐘的倒計時結束後，橙色指示燈將一直亮起，直到從汽車電池上取下固定夾或將GBX155關機後再打開然後再次打開。
- 2. 電力開關鈕** 按下可將裝置“打開”和“關閉”，或在60秒超時後重新開始增強。
- 3. 極性反接錯誤LED指示燈** 如果檢測到反極性，會亮紅燈。
- 4. 低溫LED燈** 內部溫度過低時，會亮起或閃爍藍燈。
- 5. 高溫LED燈** 內部溫度過高時，會亮起或閃爍紅燈。
- 6. 錯誤顯示燈** 以各種順序閃爍“開”和“關”（從1到6次閃爍）以傳達錯誤情況。
- 7. 內置電池電量** 顯示內置電池的充電量。
- 8. 燈光模式轉換鈕** 此按鈕可轉換超高亮LED燈的七種燈光模式：100% > 50% > 10% > SOS求救訊號 > 閃動 > 快速閃動 > 關燈
- 9. 起動功能顯示燈** 起動功能被激活後白色的起動功能顯示燈將會亮起。如本產品與汽車電池的連接正常，GBX155將會自動感應電池而進入起動模式（手動超控啟動後，白色的起動能顯示燈將會閃動）。
- 10. 手動超控鈕** 長按手動超控鈕3秒鐘將會啟動手動超控模式。 **警告：此模式將停止安全保護功能並強制激活起動功能。僅在電池電壓過低而無法檢測到時使用。**
- 11. 快速充電LED指示燈** 快速充電處於活動狀態時會亮白燈。出現錯誤時，快速充電LED變為紅色（穩定/閃爍）。

常見問題及解決方法

錯誤	原因/解決方法	
 紅色顯示燈亮起	檢測到反極性 / 電池反接。	
	閃亮一 (1) 次	電池夾上檢測到短路。 / 移除所有負載，將夾子重新連接到電池。
	閃亮兩 (2) 次	在鉗夾處檢測到高壓 (GBX155連接到大於12V的電壓系統，例如24V) 。
	閃亮三 (3) 次	檢測到電池損壞。 / 當內部電池在充電期間發生故障。
	四倍 (4) 閃存	充電超時錯誤 (即GBX155批量充電時間過長) 。
	Sextuple (6) 閃爍	在升壓模式下，通過夾具將反向電荷檢測到GBX155 (即，GBX155處於“手動覆蓋”狀態，然後連接到大於12V (例如24V) 的系統) 。
	Hot LED: 亮起	本產品運作完全正常，但已接近最高溫度限制。 / 請讓裝置冷卻。
	Hot LED: 閃動	設備太熱而無法啟動，在此狀態下只有手電筒可用。 / 讓設備冷卻。
	Cold LED: 亮起	本產品運作完全正常，但已接近最低溫度限制。 / 請讓裝置溫度提升。
	Cold LED: 閃動	設備太冷而無法啟動，在此狀態下只有手電筒可用/允許設備預熱。
	紅燈閃亮	如果要給設備充電，請檢查電纜或充電器是否損壞/如果要給USB-C設備充電，請檢查電纜或設備是否損壞/如果問題仍然存在，請與NOCO支持人員聯繫。
	紅色顯示燈亮起	連接的充電器不兼容。 / 拔下USB電纜，關閉/打開設備，使用其他充電器。

技術規格

內置電池： 99Wh 鋰離子

額定峰值電流： 4250A

操作溫度： -20°C 至 +50°C

充電溫度： 0°C 至 +40°C

儲存溫度： -20°C 至 +50°C (平均溫度)

USB-C (輸入)： 5V 1.5A/9V 3A/12V 3A/15V
3A/20V 3A

USB-C (輸出)： 5V 3A/9V 3A/12V 3A/15V 3A/20V 3A

USB (輸出)： 5Vdc 2.1A Max / 10W Max

外殼保護： IP65 (連接埠關閉時)

冷卻： 自然對流

尺寸 (長x寬x高)： 30.6 x 16.3 x 6.9 厘米

重量： 2.6 公斤 (5.82 lb)

NOCO — (1) 年有限保養。

重要事項：使用本產品即表示你同意遵守以下 NOCO — (1) 年有限保養（「保養」）條款約束。在閱讀保養條款之前，請勿使用該產品。如你不同意保養條款，請勿使用該產品並退貨。

此保養賦予你特定的法律權利，並且你可能擁有因州、國家或省而異的其他權利。除非法律允許，NOCO 不會排除、限製或暫停你可能擁有的其他權利，包括因銷售合同不符而可能產生的權利。為了充分了解你的權利，請查閱你所在州、國家或省的法律。

在法律允許的範圍內，本保養和規定的補救措施具有排他性，並取代所有其他保養、補救措施和條件，不論是口頭、書面、法定、明示或暗示。在法律允許的範圍內，NOCO 否認所有法定和預設保養，包括但不限於適銷性和特定用途適用性的保養，以及針對隱藏或潛在缺陷的保養。就此類保養而言，NOCO 將此類保養的期限和補救措施限制為本明示保養的期限內，並且由 NOCO 選擇維修或更換下述產品。部份州、國家和省不允許限制預設保養或條件的持續時間，因此上述限制可能不適用於你。

NOCO 保養原包裝中包含的 NOCO 品牌產品（簡稱「NOCO 產品」）根據 NOCO 提供的指引正常使用時，自最初零售購買日起計一(1) 年內不會出現材料和工藝缺陷，或最終用戶購買者的交貨日期（即「保養期」）。NOCO 發佈的指引包括但不限於本保養、技術規格和用戶手冊中包含的資訊。對於在歐盟 (EU)、或歐洲自由貿易區 (EFTA)、Northern Polices 或英國的最終用戶購買者，保養期可延長至最少兩(2) 年。在部份州、國家或省，國家法律可能規定更長的保養期。因此，有限保養的好處旨在補充而不是取代消費者保護法規定的權利。

NOCO 的責任只限於更換或維修。對於因違反保證或條件或任何其他法律理論而導致的任何特殊、偶然、後果性或懲戒性損害，NOCO 將不承擔任何責任，包括但不限於利潤損失、收入損失、業務損失、財產損失、人身傷害，或任何間接或後果性損失或損壞。

本保養不可轉讓，且不涵蓋退貨包裝和運輸費用。本保修不適用於：(a) 因事故、濫用、誤用、火災、液體接觸或其他外部原因造成的損壞，(b) 處理不當、安裝不當、改裝、拆卸或嘗試未經授權的維修，(c) 外觀不影響產品功能的損壞（例如凹痕或刮痕），(d) 因在 NOCO 提供的指引之外操作產品而造成的損壞，(e) 因正常磨損或其他原因造成的缺陷產品的正常老化，或 (f) 產品任何序列號被移除或損壞。

如在保養期內提出索賠，NOCO 將自行選擇：(a) 維修已測試並通過我們功能要求的產品，(b) 使用相同型號的替換產品更換該產品（或經您同意，與原產品具有相同或類似基本功能的產品（例如，具有相同功能的不同型號）），該產品為全新或類似全新，並且已經過測試並通過我們的功能要求，或者 (c) 更換產品以獲得購買退款。我們需要部份資料（包括購買證明）來處理有限保養索賠。要根據有限保養提出索賠，請透過以下方式聯絡 NOCO 尋求支援：

(網站)	https://no.co/support	(UK)	+44 20 4520 7738	(AU)	+61 2 4062 0068
(電郵)	support@no.co				
(US/CA/MX)	+1.800.456.6626	(EU)	+31 20 214 0047	(JP)	+81 3 6893 3017

לתקופה של שנה אחת (1) ממועד הרכישה הקמעונאית המקורית או מתאריך המסירה בידי רוכש הקצה NOCO רגיל בהתאם להנחיות שהתפרסמו על ידי כוללות, בין היתר, את המידע הכלול באחריות זו, במפרטים הטכניים ובמדריכים למשתמש. עבור NOCO («תקופת האחריות»). ההנחיות שהתפרסמו על ידי באזור הכלכלי האירופי הצפוני או בבריטניה, תקופת האחריות עשויה (EFTA) באזור הסחר החופשי האירופי (EU) רוכשים שהם משתמשי קצה באיחוד האירופי להתארך לתקופה של שנתיים (2) לכל הפחות. במדינות או במחוזות מסוימים, החוק עשוי לקבוע תקופות אחריות ארוכות יותר. לפיכך, היתרונות של האחריות המוגבלת נועדו להשלים, ולא להחליף, את הזכויות המוענקות על ידי חוקי הגנת הצרכן.

לא תישא באחריות לנזקים מיוחדים, מקריים, תוצאתיים או פיצויים עונשיים הנובעים מכל הפרה של NOCO. מוגבלת להחלפה או לתיקון NOCO החבות של אחריות או תנאי, או במסגרת כל תיאוריה משפטית אחרת, לרבות, בין היתר, אובדן רווחים, אובדן הכנסות, אובדן עסקים, נזק לרכוש, פגיעה בנפש או כל אובדן או נזק עקיף או תוצאתי.

אחריות זו אינה ניתנת להעברה ואינה מכסה עלויות אריזה והובלה בהחזרה. אחריות זו אינה חלה על: (א) נזק שנגרם כתוצאה מתאונה; שימוש שגוי, שימוש לרעה, שריפה, מגע עם נוזל, או סיבה חיצונית אחרת, (ב) טיפול לא נכון, התקנה לא נכונה, שינויים, פירוק, או ניסיון לתיקון לא מאושר, (ג) נזק קוסמטי – כגון שקעים או (ה) פגמים הנגרמים כתוצאה מבלאי, NOCO שריטות – שאינם משפיע על התפקוד של המוצר, (ד) נזק שנגרם עקב הפעלת המוצר מחוץ להנחיות שפורסמו על ידי רגיל או בדרך אחרת עקב אורך חיים הרגיל של המוצר, או (ו) אם מספר סידורי כלשהו הושחת או הוסר מהמוצר.

תפעל, לפי בחירתה: (א) לתקן את המוצר שנבדק ועבר את בדיקות הדרישות התפקודיות שלנו, NOCO אם, במהלך תקופת האחריות, תוגש תביעה על ידך, חברת (ב) להחליף את המוצר במוצר חלופי מאותו דגם (או, עם הסכמתך, מוצר בעל תכונות זהות או דומות באופן מהותי למוצר המקורי – למשל, דגם שונה עם אותן תכונות), שהוא חדש או במצב טוב כחדש, וכן נבדק ועבר את בדיקות הדרישות התפקודיות שלנו, או (ג) להחליף את המוצר תמורת החזר של מחיר הרכישה שלך. אנו דורשים מידע מסוים, לרבות הוכחת רכישה, כדי לטפל בתביעות אחריות מוגבלת. כדי להגיש תביעה במסגרת האחריות המוגבלת, יש ליצור קשר עם מחלקת בכתובת NOCO התמיכה של:

(אינטרנט) https://no.co/support	(בריטניה) +44 20 4520 7738	(אוסטרליה) +61 2 4062 0068
(דוא"ל) support@no.co		
(ארה"ב/קנדה/מקסיקו) +1.800.456.6626	(האיחוד האירופי) +31 20 214 0047	(יפן) +81 3 6893 3017

נתונים טכניים

5V 3A/9V 3A/12V 3A/15V 3A/20V 3A (פלט): USB-C	סוללה פנימית: 99Wh ליתיום-יון
10W מקסימום / 5Vdc 2.1A (פלט): USB	זרם מירבי: 4250A
הגנה חיצונית: דירוג IP65 (כאשר החיבורים סגורים)	טמפרטורת עבודה: -20C עד +50C
קירור: הסעה טבעית	טמפרטורת טעינה: 0C עד 40C
מידות (אורך X רוחב X גובה): 30.6 על 16.3 על 6.9 סנטימטרים	טמפרטורה מומלצת לאחסון: -20C עד +50C (טמפ' ממוצעת)
משקל: 2.6 ק"מ (5.82 £)	USB-C (קלט): 5V 1.5A/9V 3A/12V 3A/15V 3A/20V 3A

(1) תחא הנשל NOCO לש תלבגומ תוירחא

לשנה אחת (1) («אחריות») כמפורט להלן. אין להשתמש NOCO חשוב: שימוש במוצר זה מהווה את הסכמתך להתחייבות לתנאים של האחריות המוגבלת של במוצר לפני קריאת תנאי האחריות. אם אינך מסכים לתנאי האחריות, אין להשתמש במוצר ויש להחזיר אותו.

אינה שוללת, NOCO, אחריות זו מעניקה לך זכויות משפטיות ספציפיות, וייתכן שיש לך זכויות אחרות המשתנות לפי מדינה או מחוז. למעט במקרים המותרים בחוק מגבילה או משעה זכויות אחרות שעשויות להיות לך, כולל אלה שעשויות לנבוע מאי-תאימות של חוזה מכירה. להבנה מלאה של זכויותיך, עליך לעיין בחוקי המדינה או המחוז שלך.

במידה המותרת בחוק, אחריות זו והסעדים המפורטים להלן הם בלעדיים ובמקום כל אחריות, סעד ותנאי אחרים, בין אם בעל פה, בכתב, סטטוטוריים, במפורש מתערת מכל אחריות סטטוטורית ומשתמעת, לרבות, אך ללא הגבלה, אחריות לסחירות ולהתאמה למטרה מסוימת, ואחריות כנגד פגמים NOCO. או במרום מגבילה את משך האחריות ואת הסעדים במסגרתה למשך תקופת NOCO, נסתרים או סמויים, במידה המותרת בחוק. ככל שלא ניתן להתנער מאחריות כזו לתיקון או להחלפה של המוצרים המתוארים להלן. מדינות ומחוזות מסוימים אינם מתירים הגבלות על NOCO האחריות המפורשת הזאת וכן, על פי בחירתה של משך הזמן שבו אחריות משתמעת – או תנאי משתמע – עשויים להימשך, כך שיתכן שההגבלה המתוארת לעיל לא תחול עליך.

מפני פגמים בחומרים ובייצור כאשר נעשה בהם שימוש («NOCO הכלולים באריזה המקורית») «מוצר NOCO מתחייבת לספק אחריות למוצרים ממותג NOCO

פתרון בעיות

מקרים/תגובות	שגיאה	
זוהתה קוטביות הפוכה. / יש להחליף בין חיבורי המצבר.	בצבע אדום רציף	
זוהו קצר החשמלי במלחצי המצבר. / יש לפרוק את כל המטען החשמלי, לחבר מחדש את המלחציים למצבר.	הבהוב יחיד (1)	
מתח גבוה שזוהה במלחציים (ה- GBX155 מחובר למערכת מתח גדולה מ-12 וולט, כגון 24 וולט).	הבהוב כפול (2)	
זוהו תאי מצבר פגומים. / כאשר תאי מצבר פנימיים כשלו בעת הטעינה.	שלושה (3) הבהובים	
שגיאת פסק זמן לטעינה (כלומר, ה- GBX155 היה בתשלום בכמות גדולה זמן רב מדי).	ארבע (4) פלאש	
מטען אחורי שזוהה לתוך GBX155 דרך המהדקים במצב Boost (כלומר ה- GBX155 נמצא בביטול ידני ואז מחובר למערכת הגדולה מ-12V, כגון 24V).	(Sextuple 6) פלאש	
המכשיר ניתן לעבודה, אך הסוללה מתקרבת לטמפרטורת העבודה המקסימלית שלה. אפשר למכשיר להתקרר.	נורת עומס חום: רציפה	
היחידה חמה מדי מכדי להתחיל, רק הפנס זמין במצב זה. / אפשר ליחידה להתקרר.	נורת עומס חום: מהבהבת	
המכשיר ניתן לעבודה, אך הסוללה מתקרבת לטמפרטורת העבודה המינימלית שלה. אפשר למכשיר להתחמם.	נורת עומס קור: אור רציף	
היחידה קרה מדי מכדי להתחיל, רק הפנס זמין במצב זה / אפשר לחימום להתחמם.	נורת עומס קור: מהבהבת	
אם אתה טוען את היחידה, בדוק אם אין כבל או מטען / אם טעינת התקן USB-C, בדוק אם הכבל או ההתקן נזק / אם הבעיה נמשכת, פנה לתמיכת NOCO.	הבהוב אדום.	
מטען מחובר אינו תואם. / נתק כבל USB, כבה / הפעל את היחידה, השתמש במטען אחר.	בצבע אדום רציף	

1. **נורת מכוון מכשיר דלוקבוי**, תאיר בצבע לבן כאשר המכשיר דלוק יאיר כתום לאחר ספירת הפסקת הזמן של 60 שניות עד שיסלקו את המהדקים מסוללת הרכב או שה- GBX155 יופעל ויהיה פעיל שוב.
2. **כפתור לחיצה** לחץ כדי להפעיל את היחידה "מופעלת" וכיבוייה "או הפעל מחדש את הדחיפה לאחר פסק זמן של 60 שניות.
3. **LED שגיאת קוטביות הפוכה** נדלקת באדום אם מזוהה קוטביות הפוכה.
4. **נורת עומס קור דלוקה ורציפה בצבע כחול**: נדלקת באופן רצוף או מהבהבת בכחול כאשר הטמפרטורה הפנימית נמוכה מדי.
5. **נורת חום דלוקה ורצופה בצבע אדום**: נדלקת באופן רצוף או מהבהבת באדום כאשר הטמפרטורה הפנימית גבוהה מדי.
6. **נורת שגיאה דלוקה**: מהבהב "מופעל" ו "כבוי" ברצפים שונים (מ 1 עד 6 מהבהבים) כדי להעביר מצבי שגיאה.
7. **מד טעינה** מציג את רמת הטעינה הנוכחית עבור הסוללה הפנימית
8. **בורר מצב פנס**: בורר מתוך 7 אפשרויות הארה שונות: 100%, 50%, 10%, סימון חירום SOS, הבהוב, פלאש, כבוי.
9. **נורת עומס גבוהה**: נדלקת בצבע לבן כאשר מצב עומס גבוה מופעל. אם המכשיר מחובר היטב למצבר הרכב, מכשיר ה- GBX155 יזהה מיד את החיבור למצבר ויעבור למצב עומס גבוה אוטומטית. הנורה תהבהב במצב של כניסה ידנית למצב עומס
10. **כפתור מצב ידני**: על מנת להיכנס למצב ידני יש ללחוץ על כפתור זה לחיצה רצופה במשך 3 שניות. **זהירות: מצב ידני מבטל הגנות ומדליק מצב עומס גבוה. רק לשימוש כאשר מתח הסוללה נמוך מכדי שניתן יהיה לזהות אותו.**
11. **LED טעינה מהירה** נדלקת בלבן כאשר טעינה מהירה מופעלת. נורית טעינה מהירה הופכת לאדומה (מוצקה / מהבהבת) כאשר יש שגיאה.

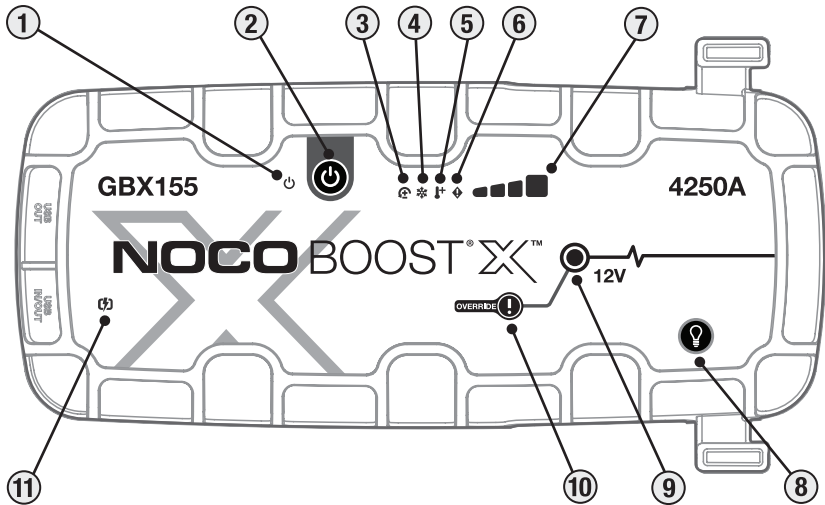

החיובי של המצבר לרוב מסומן על ידי האותיות או הסמלים (+,POS,P). החיבור השלילי של המצבר לרוב מסומן על ידי האותיות או הסמלים (-,NEG,N). אסור לחבר את המכשיר אל המאייד (קרבורטור), לצינורות הדלק, או לחלקי לוחות מתכת דקים. ההנחיות שלהלן מתייחסות למערכת הארקת קרקע שלילית (הנפוצה ביותר). אם יש ברכב שלכם הארקת קרקע חיובית (נדיר ביותר), יש לעיין במדריך למשתמש של הרכב להנחיות המתאימות להתנעה.

1. יש לחבר את המלחציים החיוביים (אדום) לחיבור החיובי של המצבר (+,POS,P) ואת המלחציים השליליים (שחור) לחיבור השלילי של המצבר (-,NEG,N) או של שלדת הרכב.

שלב 3: התנעה

1. ודא כי כל צרכני החשמל שברכב מכובים לפני ניסוין ההתנעה (רדיו, אורות,מזגן וכו')
2. לחצו על כפתור ההפעלה כדי להתחיל התנעה, וכל נורות ה-LED יבהבו פעם אחת. אם המצבר מחובר כראוי, נורת Boost LED הלבנה תידלק, ונורות ה-LED של טעינת המצבר תידלק בעקבותיה. ספירה לאחור של 60 שניות תחל ברגע שהמצבר מזהה.
3. נסו להתניע את הרכב. רוב הרכבים יתניעו מיידי. אם הרכב לא מתניע מיד, המתינו 20-30 שניות ונסו שנית. לאחר סיום הספירה לאחור של 60 שניות יש לכבות את המוצר, ואז להפעילו שוב, כדי להתחיל מרצף התנעה חדש. אין לבצע יותר מחמש (5) ניסיונות התנעה ברצף בפרק זמן של חמש עשרה (15) דקות. יש לאפשר ל-GBX155 לנוח למשך חמש עשרה (15) דקות לפני ניסיונות נוספים להתנעת הרכב.
4. לאחר התנעת הרכב יש לכבות את המכשיר, לנתק את מלחצי המצבר, ולהסיר את ה-GBX155.

פסק זמן של 60 שניות.

ספירה לאחור של 60 שניות תחל ברגע שהמצבר מזהה. עם סיום 60 השניות פונקציית ההתנעה תושבת. נורת boost LED תיכבה, ונורות ה-LED של טעינת המצבר הפנימי יראו את רמת הטעינה הנוכחית של המכשיר. כדי לאפס את פונקציית ההתנעה, יש ללחוץ על כפתור ההפעלה ולכבות את המכשיר. יש ללחוץ על כפתור ההפעלה שוב כדי להפעיל את המכשיר ולאתחל את פונקציית ההתנעה.

זהירות.

פסק הזמן של 60 שניות מנוטרל בעת שימוש במצב דיני. אספקת החשמל תימשך כל עוד המצב הידני מופעל. כדי למקסם את מספר ההתנעות, מומלץ לכבות את יחידת ההתנעה ברגע שהרכב מתניע.

מצברים בעלי מתח נמוך והפעלה ידנית של ההתנעה

ה-GBX155 נועד לעזור בהתנעת מצברי 12V מבוססי עופרת-חומצה עד לרמת מתח של 3V. אם מתח המצבר ירד מתחת ל-3V נורת חייווי מצב עבודה של עומס גבוה, בו מתבצעת ההתנעה ישאר כבוי, כלומר – המכשיר לא מזהה את המצבר ולא ינסה להתניע. אם בכל זאת ברצונך להתניע במצב זה יש צורך להכנס למצב הידני, מופיע במכשיר כ- Manual Override שיאפשר להכריח את המכשיר לנסות להתניע למרות שלא זיהה מצבר.

זהירות.

השתמש במצב זה בזהירות יתרה. מצב זה הוא עבור מצברי 12V מסוג עופרת-חומצה בלבד. שני סוגי ההגנה – מפני חיבור הפוך ומפני פריצת מתח אינם פעילים במצב עבודה זה.הקפד מאוד בחיבור נכון של קיטוב המכשיר למצבר במצב עבודה זה. אל תאפשר לקצר (מגע ישיר) בין התנין החיובי לתנין השלילי, כיוון שחשמל יפרוץ מהמכשיר (ניצוצות). מצב זה מאפשר מעבר זרם גבוה מאוד (עד 4250 אמפר) היכול לגרום לניצוצות וחום גבוה וזוהי סכנה מוחשית. אם איך בטוח לגבי אופן השימוש במצב זה חפש עזרה מקצועית.

אופן השימוש

שלב 1: טען את ה-GBX155.

ה-GBX155 מגיע טעון חלקית, ויש לטעון אותו במלואו לפני השימוש. יש לחבר את ה-GBX155 באמצעות כבל ה-USB-C המצורף או מטען לרכב 12V לפתחת כניסה/יציאה USB-C. ניתן לטעון אותו באמצעות כל פתחת USB עם מקור חשמל, כמו מתאם לזרם חליפין, מטען לרכב, מחשב נייד ועוד. פתחת הכניסה/היציאה מסוג USB-C מבוססת על טכנולוגיית אספקת החשמל 3.0 המסוגלת לקלוט/לספק עוצמה של עד 60W. משך הטעינה של GBX155 משתנה בהתאם לקצב הפריקה ולמקור החשמל בשימוש. התוצאות בפועל עשויות להשתנות עקב מצב הסוללה.

בעת טעינה, רמת הטעינה של הסוללה הפנימית מסומנת על ידי נוריות החיווי. נוריות הLED יהבהבו על האחוז בו רמת הסוללה טעונה, ויעלו בהדרגה עם התקדמות הטעינה. במצב של טעינה מלאה נורית ה-100% תהיה דלוקה וכלל נורות ה-25%, 50% ו-75% יכבו. מעת לעת, יתכן כי נורת ה-100% תהבהב, דבר אשר מעיד על טעינה תחזוקתית לסוללה הפנימית.

טעינה מהירה.

ה-GBX155 מצויד בטכנולוגיית טעינה מהירה המאפשרת לו להיטען בקצב של עד 60W. יש צורך במטען USB-C מתאים שתומך בטכנולוגיית טעינה 3.0 בעוצמה 60W, כדי לנצל את המאפיין הזה במלואו. נורת LED של טעינה מהירה תידלק כאשר קצב ההטענה עולה על 15W, מה שמצביע על כך שטכנולוגיית הטעינה USB 3.0 פעילה.

מטען לרכב.

הדרך היעילה ביותר לטעון GBX155 היא באמצעות המטען לרכב NOCO. הערה: הרכב חייב להיות מופעל / פועל כדי שהמטען האוטומטי יטען את היחידה במהירות.

מקור כוח.

בעת טעינת התקני ה-USB, חשוב להפעיל תחילה את יחידת GBX155 ואז לחבר את התקן ה-USB הטוען. הערה: אם יחידת GBX155 אינה מופעלת תחילה, היא תנקז חשמל ממכשיר ה-USB אם היא תואמת DRP. כדי לטעון GBX155 במכשיר תואם DRP (למשל טלפון, מחשב נייד, בנק חשמל) יש לוודא כי ה-GBX155 מופעל כיבוי לפני ביצוע חיבור כבלים בין GBX155 למכשיר DRP.

שלב 2: חבר למצבר

יש לקרוא בעיון ולהבין את מדריך המשתמש של הרכב בכל הקשור לאמצעי הזהירות הספציפיים ולשיטות המומלצות להתנעת רכב. יש להקפיד לברר את המתח וההרכב הכימי של המצבר על ידי עיון במדריך המשתמש של המצבר לפני השימוש במוצר זה. ה-GBX155 מיועד להתנעה של מצברי עופרת-חומצה במתח 12-וולט בלבד. ה-GBX155 אינו מתאים לאף סוג אחר של מצבר. יש לזהות את הקוטביות הנכונה של חיבורי המצבר. החיבור

פרמטרי

המטען:

זמן טעינה:

2.5W

64h

5W

32h

10W

16h

מד טעינה



25% 50% 75% 100%

טעינה מהירה.

פרמטרי המטען:

זמן טעינה:

60W

2.7h

מטען לרכב.

פרמטרי המטען:

זמן טעינה:

60W

2.7h

לאחסן את המוצר באזורים עם ריכוז גבוה של אבק או חומרים מוטסים. אחסן את המוצר שלך בדירה; משטחים מאובטח כך שזה לא נוטה ליפול. אחסן את המוצר במקום יבש. טמפרטורת האחסון היא 20°C עד 25°C (+25°C ~ 0°C) 50°C טמפרטורה ממוצעת). לעולם אל תחרוג מ-80°C בכל תנאי. **תאימות.** המוצר מתאים למצברים מסוג עופרת-חומצה בעלי מתח עבודה של 12V בלבד. אל תנסה להתניע רכב בעל מצבר שונה מהמוגדר. ניסיון להתניע מצברים בעלי הרכב כימי שונה עלול לגרום לפציעה, מוות או נזק לרכוש. אל תנסה להתניע רכב אם אינך בטוח בסוג המצבר ומתח העבודה שלו. **סוללת המכשיר.** יש להחליף את סוללת הליתיום-יון המובנית במוצר רק על ידי היצרן NOCO, יש למחזר את הישנה ולא לזרוק יחד עם פסולת ביתית. אל תנסה להחליף את הסוללה בעצמך ואל תטפל בסוללת ליתיום יון פגומה או דולפת. לעולם אל תשליך סוללה לאשפה ביתית. השלכת סוללות באשפה ביתית אינו חוקי ואינו בריא לסביבה ולך. השלך תמיד סוללות משומשות לפח המחזור הייעודי. אם סוללת המוצר חמה מדי, פולטת ריח, התעושה, נחתכה או מתנהגת בצורה חריגה, עצור מיד כל שימוש וצור קשר עם חברת NOCO. **טעינת המכשיר.** טענו את המכשיר באמצעות כבל ה-USB המצורף, או באמצעות מטען לרכב 12V. חברת NOCO אינה ממליצה על שימוש בכבל USB-C או מתאמי חשמל של צדדים שלישיים, ואנה אחראית לנזק, פציעה, ו/או מוות עקב שימוש במוצרי טעינה של צדדים שלישיים. יש להיזהר משימוש במתאמי חשמל באיכות נמוכה, שכן הם יכולים ליצור סיכון חשמלי חמור שעלול לגרום לנזק ו/או למותם של אנשים, ולחקים למכשירים ולרכוש. שימוש בכבלים או מטענים שניזוקו, או טעינה בנכחות של לחות, עלולים לגרום להלם חשמלי. שימוש במתאמי חשמל גנריים או של יצרני צד שלישי עלול לקצר את משך חי המוצר שלכם ולגרום לתקלות במוצר. NOCO אינה אחראית לבטיחות המשתמש אם משתמשים באיברים או חלקים שלא אושרו על ידי NOCO. בעת שימוש במתאם USB לטעינת המוצר, יש לוודא שהתקע לזרם חילופין הוכנס במלואו למתאם לפני חיבורו לשיקע החשמל. מתאמי חשמל עלולים להתחמם בזמן שימוש רגיל בהם, ומגע ממושך שלהם עם העור עלול לגרום לפציעה. יש להבטיח תמיד אוורור נאות של מתאמי החשמל בזמן השימוש בהם. כדי להאריך את אורך חי המצבר באופן מקסימלי, יש להימנע מטעינת המוצר למשך יותר משבוע בבת אחת, שכן טעינת יתר עלולה לקצר את משך חי המצבר. עם הזמן, המצבר של מוצר שלא נעשה בו שימוש מתפרק, ויהיה צורך לטעון אותו מחדש לפני השימוש. נתקו את המוצר ממקורות חשמל כאשר אינו בשימוש. יש להשתמש במוצר רק למטרתו המיועדת. **מכשור רפואי.** המוצר עלול לפלוט שדה אלקטרו-מגנטי. המוצר מכיל רכיבים מגנטיים העלולים להפריע לפעולת קוצבי לב, דפברילטורים או למכשור רפואי נוסף. השדות האלקטרו-מגנטיים עלולים להפריע לפעילות תקינה של קוצבי הלב או מכשור רפואי אחר. התייעץ עם רופא המשפחה לפני שימוש במידה והנך בעל קוצב לב. אם הינך חושש שהמוצר מפריע למכשיר רפואי הפסק שימוש מיידי ופנה לעזרה רפואית. **מגבלה רפואית.** אם הנך בעל מגבלה רפואית העלולה להיות מושפעת על ידי המוצר, כולל אך לא רק: ניתוחים, סחרחורות, כאבי ראש או כאבי עיניים, איבוד הכרה וכו' - התייעץ עם רופא המשפחה לפני השימוש במוצר. השימוש במכשיר בתור פנס בעל פלאשים חזקים עלול לעורר התקפים אפילפטיים, דבר שעלול לגרום לנזק רציני ואף מוות. **אור.** צפייה ישירה בפנס עלולה לגרום נזק קבוע לעיניים. המכשיר כולל פנס בעל הספק גבוה הפולט קרן אור חזקה מאוד. **ניקיון.** כבה את המכשיר לפני כל ניסיון לנקות אותו. נקה ויבש מיד אם המוצר בא במגע עם נוזלים או כל סוג של מזהמים. נקה בעזרת מטלית מיקרו-פייבר יבשה. המנע מרטיבות בכניסות ויציאות של המכשיר. **סביבה נפיצה.** ציית לכלל הוראות הבטיחות וסימני האזהרה. אל תשתמש במוצר בסביבה נפיצה, כולל תחנות דלק או אזורים בהם יש כמות גבוה של אבק, מתכות, או מזהמים אחרים באוויר. **אזורים בעלי סיכון גבוה.** המוצר לא נועד לשימוש באזורים בהם קיים חשש לכשל במוצר העלול להוביל לפציעה, מוות או נזק סביבתי רב. **הפרעות גלי רדיו.** המוצר תופק, נבדק ויוצר על מנת לעמוד בכלל הגולציות הממשלה בכל הנוגע לתדרי רדיו. גלי רדיו מהמכשיר עלולות לגרום להפרעה של מכשירים חשמליים ואף לגרום להם לכשל. **מספר דגם:** GBX155 התקנים אלו עומדים בסעיף 15 של כללי ה-FCC. ההפעלה כפופה לתנאים הבאים: 1. התקן זה עלול לגרום להפרעות מזיקות. 2. התקן זה עלול לחוות הפרעות, לרבות הפרעות הגורמות לפעולות לא רצויות. הערה: ציוד זה נבדק ונמצא תואם למגבלות של התקן הדיגיטלי Class A, בהתאם לחלק 15 של כללי ה-FCC. מגבלות אלה נועדו לספק הגנה סבירה מפני הפרעות סביבה מזיקות כאשר הציוד מופעל בסביבה מתאימה. ציוד זה עלול לפלוט תדרי רדיו הגורמים להפרעות, במידה ואינו יתופעל בהתאם להוראות ההפעלה. הפעלת המוצר באזורי מגורים עלול לגרום להפרעות תקשורת. במקרה זה יידרש המשתמש לתקן את ההפרעות בעצמו וישא בהוצאות על כל נזק שיהגרום.

אזהרות בטיחות חשובות

זהירות:

מצב ידני מנטרל את כל אמצעי הבטיחות. שימוש לא נאות ו/או בניגוד לשימוש המומלץ על ידינו עלול לגרום לפציעה או למוות, ויבטל את האחריות. סכנת אש, פיצוץ וכוויות. אסור לפרק, לרסק, לחמם לטמפרטורה של מעל ל-140°F (60°C) או לשרוף. המכשיר מיועד לשימוש זמני בחוץ, ויש לגלות זהירות סבירה בעת הפעלת המכשיר בתנאי רטיבות.

אזהרה:

אין לבצע טעינת יתר של המצבר הפנימי. ראו את חוברת ההנחיות. אין לעשן, להדליק גפרור או לגרום להיווצרות ניצוצות בסמוך לבית המצבר. יש לטעון את המצבר הפנימי באזור מאוורר היטב, ולא בזמן הפעלת המכשיר.

זהירות:

סכנת פציעה לבני אדם. אין להשתמש במוצר זה אם כבל החשמל או כבלי המצבר ניזוקו בכל דרך שהיא. המכשיר אינו מיועד לשימוש במעבדת תיקון מסחרית. המכשיר מיועד לאחסון במקום מקורה כאשר אינו בשימוש. אין לאחסן או להשאיר את המכשיר בחוץ כאשר אינו בשימוש.

אזהרה למשתמש. השתמש במוצר לייעודו בלבד. ודא כי יש אדם נוסף בטווח קריאה ממך ושהוא יכול לבוא לעזרתך במקרה חירום. ודא אספקת מים נקיים וסבון בקרבת מקום במקרה של פגיעה מחומצת סוללה. לבש משקפי מגן וביגוד מגן תוך כדי העבודה. יש לשטוף ידיים תמיד לאחר מגע עם סוללות וחומרים קשורים. אין לעבוד עם כלי עבודה מתכתיים או ללבוש חפצים מתכתיים בעת העבודה עם סוללות, לרבות כלי עבודה, שעונים או תכשיטים. אם המתכת באה במגע עם סוללה היא עלולה לגרום לקצר חשמלי שיביא להתחשמלות, שריפה או פיצוץ אשר עלול לגרום לפציעה, למוות או לנזק לרכוש.

שימוש על ידי קטינים. אם המוצר נקנה על ידי אדם בוגר לשימוש של קטין, על הרוכש המבוגר האחריות לספק הוראות מפורטות ואזהרות השימוש לקטין לפני השימוש. האחריות לעשות זאת היא באחריותו הבלעדית של «הרוכש», אשר מסכים לשיפוי מלא של חברת NOCO בעת שימוש בלתי מכוון או שימוש על ידי קטין. **סכנת חנק.** חלק מהרכיבים יכולים לגרום לסכנת חנק בקרב ילדים בעת בליעתם. אל תשאיר ילדים ללא השגחה בקרבת המוצר או כל אחד מחלקיו. מוצר זה אינו משחק. **טיפול במוצר.** טפל במוצר זה בזהירות. המוצר עלול להינזק בעת פגיעה. אל תשתמש במוצר פגום, כולל אך לא רק, סדקים או פגמים בכבלים, אל תשתמש במוצר עם כבל מתח פגום. נזילים עלולים להזיק למוצר, אל תפעיל את המוצר או כל אחד מרכיביו החשמליים בקרבת נזילים. שמור והשתמש במוצר במקום מוצל ויבש. אל תשתמש במוצר אם הוא רטוב. אם המוצר פועל ולפתע נרטב, יש לנתק אותו ולהפסיק את עבודתו. אל תפסיק את עבודתו על ידי משיכת הכבלים, אלא על ידי ניתוקם בצורה מבוקרת וזהירה. זהירות: משטח חם, המתן עד שהיחידה תתקרר לפני הטיפול. **שינויים.** אין לשנות, לפרק או לתקן כל חלק של המוצר. פירווק המוצר עלול לגרום לפציעה, מוות או נזק לרכוש. אם המוצר נפגם, נתקל או בא במגע עם נזילים, הפסק את השימוש, פנה אל חברת NOCO. כל שינוי במוצר יבטל את תוקף האחריות. **אביזרים נלווים.** מוצר זה מאושר לשימוש רק עם אביזרים מקוריים. NOCO אינה אחראית לבטיחות המשתמש או לנזק בעת שימוש באביזרים שאינם מאושרים על ידי חברתנו. **מיקום.** המנע ממגע בין המוצר לבין חומצת המצבר. אל תפעיל את המוצר באזור סגור או באזור עם אוורור מוגבל. אל תניח מצבר על גבי המוצר. סדר את הכבלים כך שלא יגרם נזק במקרה של חלקים נעים (לרבות מכסי מנוע ודלתות), חלקי מנוע נעים (כולל להבי מאוורר, חגורות וגלגלות), או כל דבר שעלול להוות סכנה ולגרום לפציעה או למוות. **טמפרטורת עבודה.** מוצר זה תוכנן לעבוד כאשר טמפרטורת הסביבה נעה בין (-20C) ל- (+50C). אל תפעיל את המוצר בסביבת טמפרטורות מחוץ לטווח זה. אל תתניע מצבר קפוא. הפסק מייד שימוש במכשיר אם המצבר מתחמם יתר על המידה. **אחסון.** אין להשתמש או

NOCO BOOST[®] X[™]

GBX155

מדריך למשתמש ואחריות

אזהרה 

עברית

קרא וודא הבנה לכלל המידע בנושא בטיחות לפני שימוש במוצר זה. שוק חשמלי, פיצוץ או שריפה עלולים להתרחש במידה והוראות הבטיחות לא יישמו כנדרש, ועלולים לגרום לפציעות קשות, מוות או נזק לרכוש.

שוק חשמלי. המוצר הינו מכשיר חשמלי שיכול לחשמל ולגרום לנזק כבד למשתמש ולסביבתו. אל תחתוך כבלי חשמל. הרחק ממים ודאג שהמכשיר לא ירטב.

פיצוץ. סוללות לא מבוקרות, לא מתאימות או פגומות עלולות להתפוצץ בשימוש עם מכשיר זה. אל תשאיר את המכשיר לבד בעת השימוש. אל תנסה להתניע מצבר קפוא או פגום. השתמש במכשיר להתניע ולהטעין רק במתח המומלץ לשימוש. השתמש במקום מאוורר בלבד.

שריפה. המוצר הינו מכשיר חשמלי הפולט חום ומסוגל לגרום לכוויות. אל תכסה את המוצר בעת השימוש. אל תעשן ואל תקרב ניצוצות חשמליים למוצר בעת השימוש. הרחק את המוצר ממקורות נפיצים ובעירים כגון דלקים וכו'.

פגיעה בעיניים. השתמש במשקפי מגן בזמן הפעלת המוצר. סוללות יכולות להתפוצץ ולהעיף רסיסים. חומצה הנמצאת בסוללות יכולה לגרום לגירוי בעיניים ובעור. במקרה של מגע עם העיניים או העור, שטוף את האזור הפגוע עם מים זורמים נקיים ופנה ליעוץ רפואי בנושא מיד.

גזים נפיצים. עבודה באזור עם חומרי עופרת-חומצה הינה מסוכנת. סוללות מייצרות גזים נפיצים בזמן עבודה רגילה. על מנת להפחית סיכון של פיצוץ מצבר, פעל בהתאם לכלל הוראות הבטיחות של המכשיר ושל המצבר אותו הינך מנסה להתניע, או של יצרן כל רכיב שהו אותו בכוונתך להטעין. סקור את כלל סימני האזהרה של מוצר זה ושל מקור הטעינה.



למידע נוסף ותמיכה בקר
באתרנו:

www.no.co/support

المسؤولية عن أي أضرار خاصة أو عرضية أو تبيعية أو عقابية ناتجة عن أي خرق للضمان أو الشرط أو بموجب أي نظرية قانونية أخرى، بما في ذلك، على سبيل المثال لا الحصر، NOCO على الاستبدال أو الإصلاح. لا تتحمل شركة NOCO تقتصر مسؤولية فوات الأرباح أو الإيرادات، أو فقد الأعمال، أو تلف الممتلكات، أو الإصابة الشخصية، أو أي خسارة أو ضرر غير مباشر أو تباعي مهما كان

هذا الضمان غير قابل للتحويل ولا يغطي تكاليف تعبئة ونقل المرتجع. لا يغطي هذا الضمان: (أ) الأضرار الناجمة عن الحوادث أو العيب أو سوء الاستخدام أو النار أو ملامسة السوائل أو سبب خارجي آخر، أو (ب) سوء المناولة أو التركيب غير الصحيح أو (هـ) العيوب، NOCO التعديلات أو التفكيك أو محاولة إصلاح غير مصرح بها أو (ج) الأضرار الشكلية - مثل الثقوب أو الخدوش - التي لا تؤثر على وظائف المنتج، أو (د) التلف الناجم عن تشغيل المنتج خارج نطاق المبادئ التوجيهية المنشورة لشركة الناجمة عن البلى والتلف العادي أو بسبب التقادم العادي للمنتج، أو (و) إذا تمت إزالة أي رقم تسلسلي أو تشويبه من المنتج

حسب اختيارها بما يلي: (أ) إصلاح المنتج الذي تم اختياره واجتاز متطلباتنا الوظيفية، أو (ب) استبدال المنتج بمنتج بديل من الطراز نفسه (أو بموافقك منتج له نفس ميزات المنتج الأصلي أو NOCO في حالة تقديمك، في أثناء فترة الضمان، مطالبة، ستقوم ميزات مشابهة له إلى حد كبير - على سبيل المثال، طراز مختلف بالمميزات نفسها)، والذي يكون جديدًا أو شبه الجديد واختباره وضمان اجتيازه متطلباتنا الوظيفية، أو (ج) أخذ المنتج ورد سعر الشراء الذي دفعته. ونطلب معلومات معينة، بما في ذلك إثبات على NOCO الشراء، لمعالجة مطالبات الضمان المحدود. لتقديم مطالبة بموجب الضمان المحدود، يُرجى الاتصال بفريق الدعم في

(الموقع الإلكتروني)	https://no.co/support	(المملكة المتحدة)	+44 20 4520 7738	(أستراليا)	+61 2 4062 0068
(بريد إلكتروني)	support@no.co				
(الولايات المتحدة/كندا/المكسيك)	+1.800.456.6626	(الاتحاد الأوروبي)	+31 20 214 0047	(اليابان)	+81 3 6893 3017

المواصفات الفنية

البطارية الداخلية: 99Wh الليثيوم أيون	USB-C (خرج): 5V 3A/9V 3A/12V 3A/15V 3A/20V 3A (خرج): 5 فولت تيار مستمر 2.1 أمبير حد أقصى / 10 وات حد أقصى
تصنيف ذروة التيار: 4250A	حماية المبيت: IP65 (واط / منافذ مغلقة)
درجة حرارة التشغيل: -20 درجة مئوية إلى +50 درجة مئوية	التبريد: الحمل الحراري الطبيعي
درجة حرارة الشحن: 0 درجة مئوية إلى +40 درجة مئوية	الأبعاد (الطول × العرض × الارتفاع): 6.9 × 16.3 × 30.6 سنتيمترات
درجة حرارة التخزين: -20 درجة مئوية إلى +50 درجة مئوية (متوسط درجة الحرارة)	الوزن: 2.6 كيلومترات (5.82 رطل)
USB-C (إدخال): 5V 1.5A/9V 3A/12V 3A/15V 3A/20V 3A	

(1) ةدحاو ةنس ةدمل دودحمل NOCO نامض

المحدد لمدة سنة واحدة (1) «الضمان» حسبما هو موضح أدناه. لا تستخدم المنتج حتى تقرأ شروط الضمان. إذا كنت لا توافق على شروط الضمان، فلا تستخدم المنتج وقم NOCO هام: باستخدام هذا المنتج، فإنك توافق على الالتزام بشروط ضمانه بإعلانه

الحقوق الأخرى التي قد تكون متاحة لك أو تحد منها أو تعلقها، بما في ذلك NOCO يمنحك هذا الضمان حقوقاً قانونية محددة، وقد تتمتع بحقوق أخرى تختلف من ولاية إلى أخرى أو في دولة أو مقاطعة أخرى. بخلاف ما يسمح به القانون، لا تستبعد تلك الحقوق التي قد تنشأ عن عدم مطابقة عقد البيع. للحصول على فهم كامل لحقوقك، يجب عليك الرجوع إلى قوانين ولايتك أو بلدك أو مقاطعتك

مسؤوليتها، NOCO إلى الحد الذي يسمح به القانون، يكون هذا الضمان وسبل الانتصاف المنصوص عليها حصرياً وتحتل محل جميع الضمانات وسبل الانتصاف والشروط الأخرى، سواء كانت شفوية أو مكتوبة أو قانونية أو صريحة أو ضمنية. تخلي شركة إلى الحد الذي يسمح به القانون، عن جميع الضمانات القانونية والضمنية، بما في ذلك، على سبيل المثال لا الحصر، ضمانات القابلية للتسويق والملاءمة لغرض معين والضمانات ضد العيوب الخفية أو الكامنة. ويقدّر ما لا يمكن إخلاء المسؤولية عن هذه إصلاح أو استبدال المنتجات الموضحة أدناه. لا تسمح بعض الولايات والدول والمقاطعات بفرض قيود NOCO تقصر مدة هذه الضمانات وسبل الانتصاف الخاصة بها على مدة هذا الضمان الصريح، وحسب اختيار شركة NOCO الضمانات، فإن شركة على مدة سريان الضمان الضمني - أو الشرط - لذلك قد لا ينطبق عليك القيد الموضح أعلاه

لمدة سنة واحدة (1) من تاريخ NOCO ضد عيوب المواد والتصنيع عند استخدامها بشكل طبيعي وفقاً للمبادئ التوجيهية المنشورة لشركة («NOCO التجارية الواردة في العبوة الأصلية» منتج NOCO للمنتجات التي تحمل علامة NOCO تضمن شركة على سبيل المثال لا الحصر، المعلومات الواردة في هذا الضمان والمواصفات الفنية وأدلة المستخدم. بالنسبة للمشتريين، NOCO بالشراء بالتجزئة الأصلي من قبل المشتري النهائي أو توصيل المنتجات له («فترة الضمان»). تتضمن الإرشادات المنشورة لشركة أو مناطق الشمال، أو المملكة المتحدة، قد تمتد فترة الضمان إلى سنتين (2) على الأقل. في بعض الولايات أو البلدان أو المقاطعات، قد يوفر القانون الوطني فترات ضمان أطول. (EFTA) أو منطقة التجارة الحرة الأوروبية، (EU) النهائيين في الاتحاد الأوروبي ولهذا، فإن الغرض من فوائد الضمان المحدود هو استكمال، وليس استبدال، الحقوق التي تتيحها قوانين حماية المستهلك

دليل حل المشكلات

الخطأ	السبب/الحل
 أحمر خالص	كشف انعكاس الأقطاب / قم بعكس توصيلات البطارية. تم كشف تماس كهربائي على مشابك البطارية. / قم بإزالة جميع الأحمال، وأعد توصيل المشابك بالبطارية.
 وميض واحد (1)  وميض مزدوج (2)	تم اكتشاف الجهد العالي في المشابك (يتم توصيل GBX155 بنظام جهد أكبر من 12 فولت ، مثل 24 فولت). كشف تلف خلية البطارية. / عند تلف خلية البطارية الداخلية أثناء الشحن
 وميض ثلاثي (3)  رباعي (4) فلاش	خطأ مهلة الشحن (على سبيل المثال ، كان GBX155 قيد الشحن الجماعي لفترة طويلة جدًا). تم اكتشاف الشحن الخلفي في GBX155 من خلال المشابك أثناء وجوده في وضع التعزيز (أي أن GBX155 في وضع التجاوز اليدوي ثم متصل بنظام أكبر من 12 فولت ، مثل 24 فولت).
 سداسي (6) فلاش	تعمل الوحدة بكامل طاقتها، لكنها تقترب من الحد الأعلى لدرجة الحرارة. / اترك الوحدة حتى تبرد. الوحدة ساخنة للغاية بحيث لا يمكن بدء التشغيل ، ولا يتوفر سوى المصباح في هذه الحالة. / اترك الوحدة لتبرد.
 وميض ثلاثي (3)  وميض رباعي (4)	تعمل الوحدة بكامل طاقتها، لكنها تقترب من الحد الأقل لدرجة الحرارة. / اترك الوحدة حتى تُحمى. الوحدة باردة جدًا بحيث يتعذر بدء تشغيلها ، يتوفر فقط المصباح في هذه الحالة / اسمح للوحدة بالتسخين.
وميض بالأحمر	في حالة شحن الوحدة ، تحقق من الكبل أو الشاحن بحثًا عن التلف / في حالة شحن جهاز USB-C ، تحقق من الكبل أو الجهاز بحثًا عن التلف / إذا استمرت المشكلة ، فاتصل بدعم NOCO.
أحمر خالص	الشاحن المتصل غير متوافق. / افصل كابل USB ، قم بإيقاف تشغيل / تشغيل الوحدة ، استخدم شاحنًا مختلفًا.

واجهه المستخدم

1. مؤشر LED الخاص بالطاقة يضيء باللون الأبيض عندما تكون الوحدة في «وضع التشغيل». سوف يضيء باللون البرتقالي بعد العد التنازلي لمهلة 60 ثانية حتى تتم إزالة المشابك من بطارية السيارة أو يتم تدوير طاقة GBX155 «إيقاف التشغيل» وإعادة التشغيل مرة أخرى.
2. زر التشغيل اضغط لتشغيل الوحدة «تشغيل» و «إيقاف تشغيل» أو إعادة تشغيل التعزيز بعد مهلة 60 ثانية.
3. مصباح LED لخطأ انعكاس القطب يضيء بالأحمر إذا تم كشف انعكاس الأقطاب.
4. Cold LED (مؤشر LED بالبرودة) سيضيء بشكل مستمر أو يومض بالأزرق عندما تكون درجة الحرارة الداخلية منخفضة جدًا.
5. Hot LED (مؤشر LED بالسخونة) سيضيء بشكل مستمر أو يومض بالأحمر عندما تكون درجة الحرارة الداخلية مرتفعة جدًا.
6. مؤشر LED الخاص بالخطأ يومض «تشغيل» و «إيقاف» في تسلسلات مختلفة (من 1 إلى 6 ومضات) لنقل حالات الخطأ.
7. مستوى البطارية الداخلية يشير إلى مستوى شحن البطارية الداخلية.
8. زر وضع الضوء يقوم هذا الزر بتبديل ضوء مؤشر LED فائق السطوع بين سبعة أوضاع من الإضاءة: 100% < 50% < 10% < خطر < وميض < إضاءة دوارة < إيقاف التشغيل
9. مؤشر LED الخاص بالتعزيز يضيء باللون الأبيض عندما يكون وضع «التعزيز» فعالاً. إذا تم توصيل الوحدة بالبطارية على نحو صحيح، فسيتم اكتشاف البطارية المتصلة بواسطة وحدة GBX155 تلقائيًا والانتقال إلى وضع التعزيز (يومض مؤشر LED باللون الأبيض عندما تصبح ميزة التجاوز اليدوي فعالة).
10. زر التجاوز اليدوي هذا الوضع، ادفع هذا الزر مع الاستمرار لمدة ثلاث (3) ثوانٍ. تحذير: سيتم تعطيل حماية السلامة وفرض التعزيز اليدوي لوضع «التشغيل». للاستخدام فقط عندما يكون جهد البطارية منخفضًا جدًا بحيث يتعذر اكتشافه.
11. مصباح LED للشحن السريع يضيء بالأبيض عندما يكون الشحن السريع فعالاً. يتحول مؤشر LED للشحن السريع إلى اللون الأحمر (ثابت / يومض) عند وجود خطأ.

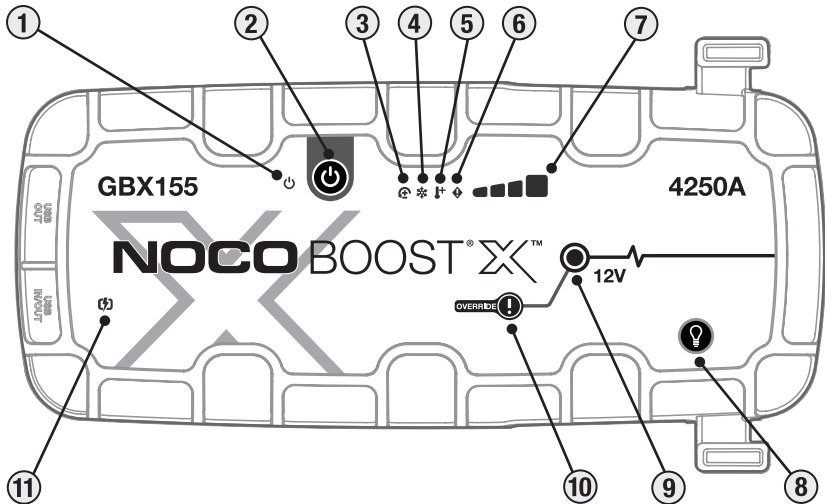

حدد الأقطاب الصحيحة لأطراف البطارية على البطارية. عادة ما يتم تحديد أطراف البطارية الموجبة بهذه الأحرف أو الرموز (+, POS, P). وعادة ما يتم تحديد أطراف البطارية السالبة بهذه الأحرف أو الرموز (-, NEG, N). لا تقم بإعداد أي توصيلات بالمكربن، أو خطوط الوقود، أو الأجزاء المعدنية الرقيقة. التعليمات أدناه خاصة بنظام التأريض السلبى (الأكثر شيوعاً). إذا كانت مركبتك مزودة بنظام أرضي موجب (غير شائع)، عليك الرجوع إلى دليل المركبة للاطلاع على تعليمات قفزة البدء المناسبة.

1. قم بتوصيل مشبك البطارية الموجب (الأحمر) إلى طرف البطارية الموجب (+, POS, P) ومشبك البطارية السالب (الأسود) إلى طرف البطارية السالب (-, NEG, N) أو شاسية المركبة.

الخطوة الثالثة: بدء التشغيل الانتقالي.

1. تأكد من إيقاف تشغيل جميع أحمال الطاقة بالمركبة (الأضواء الأمامية، والراديو، ومكيف الهواء، وما إلى ذلك) قبل بدء التشغيل السريع للمركبة.

2. اضغط على زر الطاقة لبدء قفزة بدء التشغيل، وستومض جميع مصابيح LED مرة واحدة. إذا كنت متصلاً بالبطارية على النحو المناسب، سيومض مصباح LED الأبيض للتعزيز وستتبعه مصابيح LED لشحن البطارية. سيبدأ عد تنازلي لمدة 60 ثانية بمجرد كشف وجود البطارية.

3. حاول بدء تشغيل المركبة. معظم المركبات ستبدأ التشغيل على الفور. إذا لم تبدأ المركبة في التشغيل على الفور، انتظر لمدة 30-20 ثانية وحاول مرة أخرى. بعد 60 ثانية ستنتهي المهلة، ويجب إيقاف تشغيل الوحدة، ثم إعادة تشغيلها مرة أخرى، لبدء تتابع قفزة بدء تشغيل جديدة. لا تُحاول ما يزيد على خمسة (5) محاولات قفزة بدء في خلال فترة خمسة عشر (15) دقيقة. اسمح لجهاز GBX155 بالراحة لمدة خمسة عشر (15) دقيقة قبل محاولة قفزة بدء المركبة مرة أخرى.

4. بمجرد بدء تشغيل المركبة، عليك إيقاف تشغيل الوحدة، وفصل مشابك البطارية، وإزالة جهاز GBX155.

مهلة 60 ثانية.

سيبدأ عد تنازلي لمدة 60 ثانية بمجرد كشف وجود البطارية. بعد انقضاء مهلة 60 ثانية، سيتم تعطيل وظيفة قفزة البدء. سيتوقف مصباح التعزيز LED وستشير مصابيح LED لشحن البطارية الداخلي إلى مستوى الشحن الحالي للوحدة. لإعادة تشغيل وظيفة قفزة البدء، اضغط على زر الطاقة لإيقاف تشغيل الوحدة. اضغط على زر الطاقة مرة أخرى لتشغيل الوحدة وإعادة تشغيل وظيفة قفزة البدء.

تنبيه.

تم تعطيل مهلة 60 ثانية أثناء استخدام وضع التخطي اليدوي. ستستمر الطاقة في التزويد أثناء ما يكون التخطي اليدوي نشطاً. لتعظيم عدد قفزات البدء، يوصى بإيقاف وحدة المُعزز بمجرد بدء تشغيل المركبة.

البطاريات منخفضة الجهد والتجاوز اليدوي

تم تصميم وحدة GBX155 لبدء تشغيل البطاريات التي تعمل بالحمض والرصاص بجهد 12 فولت حتى 3 فولت. فإذا كان جهد بطاريتك أقل من 3 فولت، فسيتحول مؤشر LED الخاص بالتعزيز إلى وضع «إيقاف التشغيل». ويشير هذا إلى عدم تمكن وحدة GBX155 من اكتشاف البطارية. وإذا كان يتعين عليك بدء تشغيل بطارية بجهد أقل من 3 فولت انتقاليًا، فهناك ميزة تجاوز يدوي، تسمح لك بفرض وضع «التشغيل» على وظيفة بدء التشغيل الانتقالي.

تنبيه.

عليك توخي الحرص الشديد عند استخدام هذا الوضع. لا يُستخدم هذا الوضع إلا مع البطاريات التي تعمل بالحمض والرصاص ويبلغ جهدها 12 فولت فقط. يتم تعطيل كل من الميزة المضادة للشرر وميزة الحماية من القطبية العكسية. انتبه جيداً لقطبية البطارية قبل استخدام هذا الوضع. يُحظر السماح لقوامط البطارية الموجبة والسالبة بالتلامس مع بعضها البعض لأن المنتج سوف يولد شرر. ويستخدم هذا الوضع تيار مرتفع جداً (يصل إلى 4250 أمبير) مما قد يؤدي إلى حدوث شرر وحرارة مرتفعة إذا لم يُستخدم على نحو صحيح. فإذا كنت غير متأكد من أنه يتعين عليك استخدام هذا الوضع، يُحظر محاولة استخدامه، واطلب المساعدة المهنية.

كيفية الاستخدام

الخطوة الأولى: اشحن وحدة GBX155.

يأتي جهاز GBX155 مشحونًا جزئيًا عند فتح الصندوق الخاص به، ويحتاج للشحن الكامل قبل الاستخدام. قم بتوصيل جهاز GBX155 باستخدام كابل الشحن من النوع USB-C أو شاحن السيارة 12 فولت إلى منفذ إدخال/إخراج USB-C. تُمكن إعادة شحنه من أي منفذ USB، مثل محول AC، أو شاحن سيارة، أو جهاز لايتوب، أو خلاف ذلك. يعمل منفذ إدخال/إخراج كابلات USB-C تقنية توصيل الطاقة 3.0 القادرة على استقبال/توصيل ما يصل إلى 60 وات. سيختلف وقت إعادة شحن جهاز GBX155 بناءً على مستوى التفريغ ومصدر الطاقة المستخدم. قد تختلف النتائج الفعلية بسبب حالة البطارية.

عند إعادة الشحن، يُشار إلى مستوى شحن البطارية الداخلية بواسطة مؤشرات LED الخاصة بمستويات الشحن. ستومض مؤشرات LED ببطء على «On» (تشغيل) و«Off» (إيقاف تشغيل) وتصبح صلبة إلى حين شحن جميع مؤشرات LED الأربعة الخاصة بمستويات الشحن. عندما تكون البطارية ممتلئة بالكامل، سوف يُضيء مؤشر LED الأخضر بشكل ثابت، وستتم «إيقاف تشغيل» مؤشرات LED الخاصة بمستويات الشحن 25%، و50%، و75%. ومن وقت لآخر، سينبض مؤشر LED الأخضر 100% مشيرًا إلى حدوث شحن الصيانة.

الشحن السريع.

جهاز GBX155 مجهز بتقنية الشحن السريع التي تسمح له بإعادة الشحن بمعدل يصل إلى 60 وات. الشاحن المتوافق، قادر على تقنية توصيل الطاقة 3.0 بقدرة 60 وات من خلال كابل USB-C، وهي المطلوبة للاستغلال الكامل لهذه الخاصية. سيضيء مصباح LED الشحن السريع عند تجاوز معدل الشحن 15 وات، مما يُشير إلى أن تقنية توصيل الطاقة USB Power Delivery 3.0 فعالة.

شاحن السيارات.

الطريقة الأكثر فعالية لشحن GBX155 هي استخدام شاحن سيارات NOCO. ملاحظة: يجب أن تكون السيارة قيد التشغيل / التشغيل حتى يتسنى للشاحن التلقائي شحن الوحدة بسرعة.

مصدر الطاقة.

عند شحن أجهزة USB، من المهم تشغيل وحدة GBX155 أولاً ثم توصيل جهاز USB قيد الشحن. ملاحظة: إذا لم يتم تشغيل وحدة GBX155 أولاً، فسوف تستنزف الطاقة من جهاز USB إذا كان متوافقاً مع DRP. لشحن GBX155 بجهاز متوافق مع DRP (مثل الهاتف والكمبيوتر المحمول وبنك الطاقة) تأكد من إيقاف تشغيل GBX155 قبل إجراء اتصال كبل بين GBX155 وجهاز DRP.

الخطوة الثانية: التوصيل بالبطارية.

عليك قراءة وفهم دليل مالك المركبة بشأن التدابير الوقائية المحددة والطرق الموصى بها لقفزة بداية تشغيل المركبة. تأكد من تحديد جهد وكيميائية البطارية من خلال الرجوع إلى دليل مالك البطارية قبل استخدام هذا المنتج. جهاز GBX155 لقفزة بداية التشغيل يحتاج إلى بطاريات الرصاص الحمضية بقدرة 12 فولت فقط. قبل توصيل البطارية، تحقق من وجود بطارية رصاص حمضية بقدرة 12 فولت. جهاز GBX155 غير مناسب لأي نوع آخر من البطاريات.

وقت إعادة الشحن	تصنيف الشاحن
64h	2.5W
32h	5W
16h	10W

مستوى البطارية الداخلية

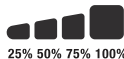

الشحن السريع.

وقت إعادة الشحن	تصنيف الشاحن
2.7h	60W

شاحن السيارات.

وقت إعادة الشحن	تصنيف الشاحن
2.7h	60W

الرصاصة الحامضية ذات جهد 12 فولت فقط. لا تحاول استخدام المنتج مع أي نوع آخر من البطاريات. فشحن مواد كيميائية أخرى للبطارية عن طريقة بطارية أخرى من الممكن أن ينتج عنه إصابة أو وفاة أو ضرر للممتلكات. اتصل بالشركة المصنعة للبطارية قبل محاولة شحنها عن طريق بطارية أخرى. لا تشحن البطارية عن طريق بطارية أخرى إذا كنت غير متأكد من المادة الكيميائية المحددة أو الجهد الكهربي للبطارية. البطارية. يتعين استبدال بطارية الليثيوم أيون المدمجة في المنتج من قبل شركة نوكو فقط ويجب إعادة تدويرها أو التخلص منها بشكل منفصل عن المخلفات المنزلية. لا تحاول استبدال البطارية بنفسك ولا تتعامل مع بطارية ليثيوم أيون تالفة أو مسربة. لا تتخلص من البطارية أبدًا في المخلفات المنزلية. التخلص من البطاريات في المخلفات المنزلية أمر غير قانوني بموجب القوانين واللوائح المحلية والفيدرالية المعنية بالبيئة. احرص دائماً على أخذ البطاريات المستعملة إلى مركز تدوير البطاريات المحلي. إذا كان منتج البطارية ساخناً بصورة مبالغ فيها أو يصدر رائحة أو مشوهاً أو مقطوعاً أو به حادث غير طبيعي ظاهر، توقف فوراً عن استخدامه واتصل بشركة نوكو. شحن البطارية. قم بشحن الجهاز باستخدام كابل الشحن USB-C أو شاحن السيارة 12 فولت المرفق. لا توصي NOCO باستخدام كابلات USB-C أو محولات الطاقة من أطراف ثالثة وهي غير مسؤولة عن أي تلف، أو إصابة، و/أو وفاة أثناء استخدام منتجات الشحن من الأطراف الثالثة. عليك توخي الحذر عند استخدام محولات الطاقة منخفضة الجودة، حيث أنها قد تميل لصعق الكهربي الذي قد ينتج عنه إصابة و/أو الوفاة للشخص، أو تلف الجهاز أو الممتلكات. استخدام الكابلات أو الشواحن التالفة، أو الشحن في بيئة رطبة أو مبللة، قد ينتج عنه الصعق الكهربائي. استخدام محولات الطاقة العامة أو من الأطراف الثالثة قد يؤدي إلى تقصير عمر جهازك وقد يتسبب في عطل بالجهاز. لا تتحمل NOCO أي مسؤولية تجاه سلامة المستخدم عند استخدام الإكسسوارات أو المستلزمات غير المعتمدة من NOCO. عند استخدام محولات طاقة USB لشحن الجهاز، تأكد من أن مقبس التيار AC متصل بالكامل في المحول قبل توصيل القابس في منفذ التيار. قد تصبح محولات الطاقة دافئة أثناء الاستخدام العادي، وقد يؤدي التلامس المطول إلى إصابة للجسد. عليك دائماً السماح بمساحة تهوية كافية حول محولات الطاقة عند استخدامها. ولضمان أقصى فترة حياة للبطارية، عليك تجنب شحن جهازك لما يزيد على أسبوع في المرة الواحدة، حيث أن الشحن الزائد قد يؤدي إلى تقصير عمر البطارية. مرور الوقت قد يتم تفريغ شحنة الأجهزة غير المستخدمة وقد تحتاج لإعادة الشحن قبل الاستخدام. عليك فصل الجهاز من مصادر الطاقة عند عدم الاستخدام. عليك عدم استخدام الجهاز سوى للأغراض المخصص لها فقط. الأجهزة الطبية. قد يُصدر المنتج مجالات كهرومغناطيسية. يحتوي المنتج على مكونات مغناطيسية والتي قد تتداخل مع الناظمات أو مزيلات الرجفان أو أي أجهزة طبية أخرى. قد تتداخل هذه المجالات الكهرومغناطيسية مع الناظمات أو أي أجهزة طبية أخرى. استشر طبيبك قبل الاستخدام إذا كان لديك أي أجهزة طبية من بينها الناظمات. إذا شككت في أن المنتج يتداخل مع جهاز طبي، توقف عن استخدام المنتج على الفور واستشر طبيبك. الحالات الطبية. إذا كنت تعاني من حالة طبية تعتقد أنها قد تتأثر بالمنتج، ويشمل ذلك على سبيل المثال لا الحصر، النوبات أو فقدان الوعي أو الإجهاد البصري أو الصداع، استشر طبيبك قبل استخدام المنتج. يحتوي استخدام الضوء الوميضي على المدمج العالي الطاقة على مخاطرة حساسية خفيفة. قد يسبب استخدام الضوء في وضع Strobe نوبات للأشخاص الذين يعانون من صرع الحساسية للضوء، الذي قد ينتج عنه إصابة خطيرة أو وفاة. خفة الوزن. قد يتسبب إحراق النظر في الضوء الوميضي في إصابة مستديمة في العين. المنتج مزود بمصباح مركز مسبقاً بتقنية LED يُصدر شعاعاً قوياً في أعلى الإعدادات. التنظيف. افصل الطاقة عن المنتج قبل محاولة إجراء أية صيانة أو تنظيف. نظف وجفف المنتج على الفور إذا تلامس مع سائل أو أي نوع من الملوثات. استخدام قطعة قماش ناعمة وخالية من الكتان (الألياف الدقيقة). تجنب دخول الرطوبة في الفتحات. أجواء التفجيرات. اتبع كافة الإرشادات التحذيرية والتعليمات. لا تشغل المنتج في أية منطقة بها جو تفجيري محتمل، ويشمل ذلك مناطق تزويد الوقود أو المناطق التي تحتوي على مواد كيميائية أو جسيمات مثل الحبوب أو الغبار أو مساحيق المعادن. الأنشطة عالية الخطورة. هذا المنتج غير مخصص للاستخدام في الحالات التي قد يؤدي فيها عطل الجهاز إلى الإصابة أو الوفاة أو الضرر البيئي الشديد. تداخل الترددات اللاسلكية. تم تصميم المنتج واختباره وتصنيعه ليطبق اللوائح التي تحكم الانبعاثات الترددات اللاسلكية. ومن شأن تلك الانبعاثات الواردة من المنتج أن تؤثر تأثيراً سلبياً على تشغيل المعدات الإلكترونية الأخرى، مما يتسبب في تعطلها. رقم الطراز: GBX155 يتوافق هذا الجهاز مع الجزء رقم 15 من قواعد لجنة الاتصالات الفيدرالية (FCC). يخضع التشغيل للشروطين التاليين: (1) لا يجوز أن يتسبب هذا الجهاز في حدوث تشويش ضار، و(2) يجب أن يقبل الجهاز أي تشويش يتلقاه مما في ذلك التشويش الذي قد يتسبب بحدوث تشغيل غير مرغوب فيه. ملاحظة: تم اختبار هذا الجهاز وثبتت توافقه مع حدود الأجهزة الرقمية من الفئة ب طبقاً للجزء 15 من قواعد لجنة الاتصالات الفيدرالية (FCC). وقد تم وضع هذه الحدود لتوفير حماية ملائمة ضد التداخل عند تشغيل المعدات في بيئة تجارية. هذا الجهاز يولد ويستخدم ويمكن أن يشع طاقة تردد لاسلكية، وإذا لم يتم تركيبه واستخدامه وفقاً لدليل التعليمات، فقد يؤدي إلى حدوث تشويش ضار بالاتصالات اللاسلكية. ومن المرجح أن يتسبب تشغيل هذا الجهاز في منطقة سكنية في حدوث تداخل ضار وفي هذه الحالة سيطلب من المستخدم تصحيح هذا التداخل على حسابه الخاص.

تحذيرات السلامة الهامة

تنبيه:

الوضع اليدوي يُعطّل جميع تدابير السلامة. عند استخدامه على نحو غير مناسب و/أو عكس الاستخدام الموصى به من طرفنا، قد ينتج عنه إصابة أو وفاة وسيؤدي إلى إبطال الضمان. وقد يتسبب في حدوث حريق، أو انفجار، أو حروق. لا تقم بفتح الجهاز، أو تحطيمه، أو تسخينه إلى درجة حرارة أعلى من 60 درجة مئوية (140 درجة فهرنهايت) أو حرقه. هذا الجهاز مُعد للاستخدام المؤقت خارج المباني في الأماكن المفتوحة ويجب توخي الحذر البالغ عند استخدام هذا الجهاز في البيئة الرطبة والمبتلة.

تحذير:

لا تقم بالشحن الزائد للبطارية الداخلية. أنظر دليل التعليمات، ممنوع التدخين، أو إشعال عود ثقاب، أو التسبب في إحداث شرارة بالقرب من حزمة الطاقة. لا تقم بشحن البطارية الداخلية سوى في منطقة جيدة التهوية وعندما لا يكون الجهاز قيد الاستخدام.

تنبيه:

خطر الإصابة للأشخاص. لا تستخدم هذا المنتج إذا كان كابل الطاقة أو كابلات البطارية تالفة بأي طريقة. هذا الجهاز غير مُعد للاستخدام في منشأة إصلاح تجارية. هذا الجهاز مُعد ليتم تخزينه داخل المباني عند عدم الاستخدام. هذا الجهاز لا يجوز تخزينه أو تركه خارج المباني في المناطق المفتوحة عندما لا يكون قيد الاستخدام.

الاحتياطات الشخصية. استخدم المنتج حسبما هو مبين فقط. وينبغي أن يوجد شخص في نطاق يصل صوتك إليه أو قريب منك بما يكفي لمساعدتك في حالة الطوارئ. احصل على وجود إمداد كافٍ من المياه النظيفة والصابون في حال التلوث من حمض البطارية. واحرص على ارتداء واقي العينين الكامل وملابس واقية أثناء العمل بالقرب من البطارية. وعليك دائماً أن تغسل يديك بعد التعامل مع البطاريات والمواد ذات الصلة. احرص على عدم لمس أو ارتداء أية أشياء معدنية عند العمل مع البطاريات، ويشمل ذلك الأدوات أو الساعات أو المجوهرات. وإذا سقط أي معدن على البطارية فممن الممكن أن يحدث شرارة أو ينتج عنه ماس كهربائي مما قد يتسبب بدوره في حدوث صدمة كهربائية أو حريق أو انفجار وبالتالي قد ينتج عنه إصابة أو وفاة أو ضرر بالممتلكات. **القصر.** إذا كان المشتري يتنوي أن يستخدم القصر المنتج، فعلى المشتري من الكبار الموافقة على توفير تعليمات تفصيلية وتحذيرات لأي قاصر قبل استخدامه للمنتج. وفي حالة عدم القيام بذلك، يتحمل «المشتري» المسؤولية وحده ويوافق على أن يعوض شركة نوكو عن أي استخدام غير مقصود أو سوء استخدام من جانب أي من القصر. **خطر الاختناق.** قد تتسبب المحلقات في خطر الاختناق للأطفال، ولذلك، ينبغي ألا تترك الأطفال بدون مراقبة وفي حوزتهم المنتج أو أي من ملحقاته. فالمنتج ليس لعبة. **التعامل مع المنتج.** احرص على التعامل مع المنتج بعناية. فقد يتعرض المنتج للتلف إذا اصطدم بأي شيء. لا تستخدم المنتج التالف ويشمل ذلك، على سبيل الذكر، وليس الحصر، الشروخ في علبة المنتج أو تلف الكابلات. ولا تستخدم المنتج وبه سلك كهرباء تالف. ومن الممكن أن تتسبب الرطوبة والسوائل في إتلاف المنتج. لا تتعامل مع المنتج أو أي مكونات كهربائية بالقرب من أي سائل. احرص على تخزين المنتج وتشغيله في أماكن جافة. تجنب تشغيل المنتج إذا تعرض للبلل. وإذا كان المنتج يعمل بالفعل وتعرض للبلل، فعليك أن تفصله من البطارية وتوقف استخدامه على الفور. لا تفصل المنتج خلال شد الكابلات. تنبيه: سطح ساخن، انتظر حتى تبرد الوحدة قبل التعامل معها. **التعديلات.** لا تحاول إجراء أية تغييرات أو تعديلات أو إصلاحات على أي جزء من المنتج. فتفكيك المنتج قد يتسبب في حدوث إصابة أو وفاة أو إضرار بالممتلكات. وإذا تعرض المنتج للتلف أو العطل أو تلامس مع أي سائل، فأوقف استخدامه واتصل بشركة نوكو. علماً بأن إجراء أية تعديلات على المنتج سوف تلغي ضمانك. **الملحقات.** إن هذا المنتج معتمد فقط للاستخدام مع ملحقات نوكو. ولا تتحمل نوكو المسؤولية عن سلامة المستخدم أو الإضرار به عند استخدام ملحقات غير معتمدة من قبل نوكو. **المكان.** امنع حمض البطارية من التلامس مع المنتج. لا تغسل المنتج في منطقة مغلقة أو منطقة غير جيدة التهوية. لا تضع البطارية فوق المنتج. ضع موجهات الكابل لتجنب التلف غير المقصود عن طريق تحريك أجزاء السيارة (ويشمل ذلك غطاء المحرك والأبواب)، وتحريك أجزاء المحرك (ويشمل ذلك ريش المروحة والسيور والبكرات)، أو ما قد يتسبب في خطر من شأنه التسبب في الإصابة أو الوفاة. **درجة حرارة التشغيل.** تم تصميم هذا المنتج للعمل في درجات حرارة البيئة المحيطة بين 20 إلى 50 درجة مئوية. تجنب التشغيل خارج معدلات درجة الحرارة. لا تحاول بدء التشغيل من بطارية مجمدة. توقف عن استخدام المنتج على الفور إذا سخنت بطاريته بشكل متزايد. **التخزين.** لا تستخدم أو تخزن المنتج في المناطق التي بها تراكيز عالية للغبار أو المواد المحمولة في الهواء. خزن منتجك على سطح مستوية وآمنة لكي لا يكون عرضة للسقوط. خزن المنتج في مكان جاف. درجة حرارة التخزين هي 20 إلى 50 درجة مئوية (متوسط درجة الحرارة). لا تتجاوز 80 درجة مئوية تحت أي ظرف. **التوافق.** المنتج متوافق فقط مع بطاريات

عربي

عليك قراءة جميع معلومات السلامة واستيعابها قبل استخدام هذا المنتج. قد يؤدي عدم اتباع تعليمات السلامة هذه إلى التعرض لصدمة كهربائية، أو حدوث انفجار أو اندلاع حريق مما قد يؤدي إلى حدوث إصابة خطيرة أو الوفاة أو أضرار بالممتلكات.

الصدمة الكهربائية. المنتج عبارة عن جهاز كهربائي قد يسبب صدمة وإصابة خطيرة. لا تقطع أسلاك الكهرباء. ولا تغمسها في المياه أو تعرضها للبلل.

الانفجار. البطاريات غير الخاضعة للمراقبة أو غير المتوافقة أو التالفة قد تحدث انفجاراً إذا استخدمت مع المنتج. لا تترك المنتج بدون مراقبة أثناء استخدامه. ولا تحاول بدء تشغيله من بطارية تالفة أو مجمدة. استخدم المنتج فقط مع البطاريات ذات الجهد الكهربائي الموصى به. احرص على تشغيل المنتج في منطقة جيدة التهوية.

الحريق. إن المنتج عبارة عن جهاز كهربائي يصدر عنه حرارة وقادر على التسبب في الحروق. لذلك لا تغطه. وتجنب التدخين أو استخدام أي مصدر لهب كهربائي أو مصدر للنار عند تشغيل المنتج. وحرص على إبعاد المنتج عن المواد القابلة للاحتراق.

إصابة العين. احرص على ارتداء واقي العينين عند تشغيل المنتج. حيث إن البطاريات يمكن أن تنفجر وتتطاير بقاياها. كما يمكن أن يتسبب حامض البطارية في تهيج العينين والجلد. وفي حالة تلوث العينين أو الجلد، اغسل المنطقة المصابة بالمياه النظيفة الجارية واتصل بمكافحة السموم على الفور.

الغازات المتفجرة. إن العمل بالقرب من الأحماض والرصاص أمر خطير. تولد البطاريات غازات متفجرة أثناء التشغيل العادي لها. ولتقليل خطر انفجار البطارية، اتبع جميع تعليمات معلومات السلامة وتلك التعليمات التي نشرتها الشركة المصنعة للبطارية والجهة المصنعة لأي معدات من المقرر استخدامها في محيط البطارية. راجع العلامات التحذيرية على هذه المنتجات وعلى المحرك.

لمزيد من المعلومات والدعم، تفضل بزيارة:

www.no.co/support



For more information and support visit:

www.no.co/support

For patent information visit www.no.co/ip

NOCO HQ

30339 Diamond Parkway,
#102, Glenwillow, OH
44139 USA.

+1 800 456 6626

NOCO EU

Kabelweg 57,
1014BA Amsterdam,
The Netherlands.

+31 20 214 0047

NOCO UK

18 Soho Square,
London W1D 3QL,
United Kingdom

+44 20 4520 7738

NOCO AU

Rialto, West Podium,
Level Mezzanine 2 (M2),
525 Collins Street,
Melbourne, Australia 3000

+61 2 4062 0068

NOCO JP

5F Okura Bekkan
3-4-1 Ginza Chuo-ku
Tokyo, 104-0061

+81 3 6893 3017

NOCO[®]

GBX155.06262024A

UN38.3



NOM



UK
CA

